

evOLUTION®

www.evolutionpowertools.com

R225DWS

Original Instructions



Original written in UK English

Date Published: 01 / 04 / 2016

EN

FR

TABLE OF CONTENTS

English	Page 2
Français	Page 20

Introduction	Page 3	Assembly and Preparation	Page 12
Guarantee	Page 3	Short Reach Mode	Page 12
Machine Specification	Page 4	Long Reach Mode	Page 12
Vibration	Page 5	Attaching an Abrasive Disc to the Sanding Pad	Page 13
Labels and Symbols	Page 5	The Machines Controls	Page 14
Intended use of this Power Tool	Page 6		
Prohibited use of this Power Tool	Page 6	Operational Guidance and Advice	Page 14
		Operator Stance	Page 15
Safety Precautions	Page 7	The Articulated Sanding Head Sanding	Page 15
Electrical Safety	Page 7		
Outdoor Use	Page 7	Maintenance	Page 16
Power Tool General Safety Instructions	Page 7	Environmental Protection	Page 17
Health Advice	Page 9	Declaration of Conformity	Page 18
Additional Safety Instructions	Page 9		
Getting Started	Page 10		
Unpacking	Page 10		
Items Supplied	Page 10		
Additional Accessories	Page 10		
Machine Overview	Page 11		

INTRODUCTION

(1.2) This Instruction Manual was originally written in English.

(1.3) IMPORTANT

Please read these operating and safety instructions carefully and completely.

For your own safety, if you are uncertain about any aspect of using this equipment please access the relevant Technical Helpline, the number of which can be found on the Evolution Power Tools website. We operate several Helplines throughout our worldwide organization, but Technical help is also available from your supplier.

WEB www.evolutionpowertools.com

(1.4) Congratulations on your purchase of an Evolution Power Tools Machine. Please complete your product registration 'online' as explained in the A5 online guarantee registration leaflet included with this machine. You can also scan the QR code found on the A5 leaflet with a Smart Phone. This will enable you to validate your machine's guarantee period via Evolutions website by entering your details and thus ensure prompt service if ever needed. We sincerely thank you for selecting a product from Evolution Power Tools.

EVOLUTION LIMITED GUARANTEE.

Evolution Power Tools reserves the right to make improvements and modifications to the product design without prior notice.

Please refer to the guarantee registration leaflet and/or the packaging for details of the terms and conditions of the guarantee. The guarantee below is applicable to machines destined for the UK mainland market only. Other markets may have specific requirements, additions or exclusions applied. Consult your dealer for details of the guarantee applied in your area/country. All

Evolution guarantees are in addition to your statutory rights.

(1.5) Evolution Power Tools will, within the guarantee period, and from the original date of purchase, repair or replace any goods found to be defective in materials or workmanship. This guarantee is void if the tool being returned has been used beyond the recommendations in the Instruction Manual or if the machine has been damaged by accident, neglect, or improper service. This guarantee does not apply to machines and / or components which have been altered, changed, or modified in any way, or subjected to use beyond recommended capacities and specifications. Electrical components are subject to respective manufacturers' warranties. All goods returned defective shall be returned prepaid freight to Evolution Power Tools. Evolution Power Tools reserves the right to optionally repair or replace it with the same or equivalent item. There is no warranty – written or verbal – for consumable accessories such as (following list not exhaustive) blades, cutters, drills, chisels or paddles etc. In no event shall Evolution Power Tools be liable for loss or damage resulting directly or indirectly from the use of our merchandise or from any other cause. Evolution Power Tools is not liable for any costs incurred on such goods or consequential damages. No officer, employee or agent of Evolution Power Tools is authorized to make oral representations of fitness or to waive any of the foregoing terms of sale and none shall be binding on Evolution Power Tools.

Questions relating to this limited guarantee should be directed to the company's head office, or call the appropriate Helpline number.

EN

FR

MACHINE SPECIFICATIONS

MACHINE	METRIC	IMPERIAL
Motor (230-240V ~ 50Hz)	710W	3A
Speed No Load	600-1500min ⁻¹	600-1500rpm
Weight	5.8kg	12.8lb
Dust Port Diameter	35mm	1-5/16 In.
Tool Dimensions - Contracted (H x W x L)	230 x 250 x 1450mm	9 x 13-13/16 x 57-1/16 In.
Tool Dimensions - Extended (H x W x L)	230 x 250 x 1970mm	9 x 13-13/16 x 77-9/16 In.
Cable Length	4m	13ft 1-7/16 In.

SANDING AREA CAPACITIES	METRIC	IMPERIAL
Sanding Pad Diameter	215mm	8-7/16 In.
Sanding Disc Diameter	225mm	8-7/8 In.

Handling

- Handle the machine with care, allowing the machine to do the work.
- Avoid using excessive physical effort on any of the machines controls.
- Consider your security and stability, and the orientation of the machine during use.

Work Surface

- Consider the work surface material; its condition, density, strength, rigidity and orientation.

WARNING: The vibration emission during actual use of the power tool can differ from the declared total value depending on the ways in which the tool is used. The need to identify safety measures and to protect the operator are based on an estimation of exposure in the actual conditions of use (taking account of all parts of the operating cycle, such as the times the tool is switched off, when it is running idle, in addition to trigger time).

(1.8)

LABELS & SYMBOLS

WARNING: Do not operate this machine if warning and/or instruction labels are missing or damaged. Contact Evolution Power Tools for replacement labels.









Note: All or some of the following symbols may appear in the manual or on the product.

Please see next page.

EN

FR

(1.9)

Symbol	Description
V	Volts
A	Amperes
Hz	Hertz
min ⁻¹	Speed
~	Alternating Current
n ₀	No Load Speed
	Wear Safety Goggles
	Wear Ear Protection
	Wear Dust Protection
	Read Instructions
	CE Certification
	Double Insulated
	Triman - Waste Collection & Recycling
	Waste Electrical & Electronic Equipment
	Warning

(1.10) INTENDED USE OF THIS POWER TOOL

WARNING: This product is a Hand Held Dry Wall Sander and has been designed to be used in conjunction with a dust extraction and collection system. Only use accessories designed for use in this machine and/or those recommended specifically by **Evolution Power Tools Ltd.**

When fitted with appropriate abrasive paper this machine can be used for sanding:

- Dry Walls.
- Dry Ceilings.
- Dry Floors.

It can also be used to remove paint coatings, adhesive and loose plaster etc.

PROHIBITED USE OF THIS POWER TOOL

WARNING: This product is a Hand Held Dry Wall Sander and must only be used as such. It must not be modified in any way, or used to power any other equipment or drive any other accessories other than those mentioned in this Instruction Manual.

WARNING: This machine must NOT be used on any surface which is suspected to contain lead or asbestos.

If the presence of either of these substances is even suspected, have the work-place inspected by the appropriate local authority department.

Lead can be found in some old painted surfaces, and is highly toxic when disturbed.

Asbestos is highly dangerous and has to be dealt with by highly trained and specially equipped removal teams.

Consult your local authority for further advice and guidance.

SAFETY PRECAUTIONS

(1.13) WARNING: This machine is not intended for use by persons (including children) with reduced physical, sensory or mental capabilities, or lack of experience and knowledge, unless they have been given supervision or instruction concerning the safe use of the machine by a person responsible for their safety and who is competent in its safe use.

Children should be supervised to ensure that they do not have access to, and are not allowed to play with, this machine.

(1.14) ELECTRICAL SAFETY

This machine is fitted with the correct moulded plug and mains lead for the designated market. If the mains lead or the plug are damaged in any way, they must be replaced with original replacement parts by a competent technician.

(1.15) OUTDOOR USE

WARNING: For your protection if this tool is to be used outdoors it should not be exposed to rain, or used in damp locations. Do not place the tool on damp surfaces. Use a clean, dry workbench if available. For added protection use a residual current device (R.C.D.) that will interrupt the supply if the leakage current to earth exceeds 30mA for 30ms. Always check the operation of the residual current device (R.C.D.) before using the machine.

If an extension cable is required it must be a suitable type for use outdoors and so labelled.

The manufacturers instructions should be followed when using an extension cable.

(2.1) POWER TOOL GENERAL SAFETY INSTRUCTIONS

(These General Power Tool Safety Instructions are as specified in BS EN 60745-1:2009 & EN 61029-1:2009)

WARNING: Read all safety warnings and instructions. Failure to follow the warnings and instructions may result in electric shock, fire and/ or serious injury.

Save all warnings and instructions for future reference.

The term "power tool" in the warnings refers to your mains-operated (corded) power tool or battery-operated (cordless) power tool.

(2.2) 1) General Power Tool Safety Warnings [Work area safety]

- a) Keep work area clean and well lit.** Cluttered or dark areas invite accidents.
- b) Do not operate power tools in explosive atmospheres, such as in the presence of flammable liquids, gasses or dust.** Power tools create sparks which may ignite the dust or fumes.
- c) Keep children and bystanders away while operating power tool.** Distractions can cause you to lose control.

(2.3) 2) General Power Tool Safety Warnings [Electrical Safety]

- a) Power tool plugs must match the outlet. Never modify the plug in any way. Do not use any adapter plugs with earthed (grounded) power tools.** Unmodified plugs and matching outlets will reduce the risk of electric shock.
- b) Avoid body contact with earthed or grounded surfaces, such as pipes, radiators, ranges and refrigerators.** There is an increased risk of electric shock if your body is earthed or grounded.
- c) Do not expose power tools to rain or wet conditions.** Water entering a power tool will increase the risk of electric shock.
- d) Do not abuse the cord. Never use the cord for carrying, pulling or unplugging the power tool. Keep cord away from heat, oil, sharp edges or moving parts.** Damaged or entangled cords increase the risk of electric shock.
- e) When operating a power tool outdoors, use an extension cord suitable for outdoor use.** Use of a cord suitable for outdoor use reduces the risk of electric shock.

EN

FR

f) If operating a power tool in a damp location is unavoidable, use a residual current device (RCD) protected supply. Use of an RCD reduces the risk of electric shock.

(2.4) 3) General Power Tool Safety Warnings [Personal Safety].

a) Stay alert, watch what you are doing and use common sense when operating a power tool. Do not use a power tool while you are tired or under the influence of drugs, alcohol or medication. A moment of inattention while operating power tools may result in serious personal injury.

b) Use personal protective equipment. Always wear eye protection. Protective equipment such as dust masks, non-skid safety shoes, hard hat or hearing protection used for appropriate conditions will reduce personal injuries.

c) Prevent unintentional starting. Ensure the switch is in the off-position before connecting to power source and or battery pack, picking up or carrying the tool.

Carrying power tools with your finger on the switch or energising the power tools that have the switch on invites accidents.

d) Remove any adjusting key or wrench before turning the power tool on. A wrench or key left attached to a rotating part of a power tool may result in personal injury .

e) Do not overreach. Keep proper footing and balance at all times. This enables better control of the power tool in unexpected situations.

f) Dress properly. Do not wear loose clothing or jewellery. Keep your hair, clothing and gloves away from moving parts. Loose clothes, jewellery or long hair can be caught in moving parts.

g) If devices are provided for the connection of dust extraction and collection facilities, ensure that these are connected and properly used. Use of dust collection can reduce dust-related hazards.

(2.5) 4) General Power Tool Safety Warnings [Power tool use and care].

a) Do not force the power tool. Use the correct power tool for your application.

The correct power tool will do the job better and safer at a rate for which it was designed.

b) Do not use the power tool if the switch does not turn it on or off. Any power tool that cannot be controlled with the switch is dangerous and must be repaired.

c) Disconnect the power tool from the power source and/or battery pack from the power tool before making any adjustments, changing accessories, or storing power tools. Such preventative safety measures reduce the risk of starting the power tool accidentally.

d) Store idle power tools out of the reach of children and do not allow persons unfamiliar with the power tool or these Instructions to operate the power tool. Power tools are dangerous in the hands of untrained users.

e) Maintain power tools. Check for misalignment or binding of moving parts, breakage of moving parts and any other condition that may affect the power tools operation. If damaged, have the power tool repaired before use. Many accidents are caused by poorly maintained power tools.

f) Keep cutting tools sharp and clean. Properly maintained cutting tools with sharp cutting edges are less likely to bind and are easier to control.

g) Use the power tool, accessories and tool bits etc. in accordance with these instructions, taking into account the working conditions and the work to be performed. Use of the power tool for operations different from those intended could result in a hazardous situation.

(2.6) 5) General Power Tool Safety Warnings [Service]

a) Have your power tool serviced by a qualified repair person using only identical replacement parts. This will ensure that the safety of the power tool is maintained.

(2.7) HEALTH ADVICE

WARNING: When using this machine, dust particles may be produced. In some instances, depending on the materials you are working with, this dust can be particularly harmful. If you suspect that paint on the surface of material you wish to cut contains lead, seek professional advice. Lead based paints should only be removed by a professional and you should not attempt to remove it yourself. Once the dust has been deposited on surfaces, hand to mouth contact can result in the ingestion of lead. Exposure to even low levels of lead can cause irreversible brain and nervous system damage. The young and unborn children are particularly vulnerable.

You are advised to consider the risks associated with the materials you are working with and to reduce the risk of exposure. As some materials can produce dust that may be hazardous to your health, we recommend the use of an approved face mask with replaceable filters when using this machine.

You should always:

- Work in a well-ventilated area.
- Work with approved safety equipment, such as dust masks that are specially designed to filter microscopic particles.

(2.8) WARNING: the operation of any power tool can result in foreign objects being thrown towards your eyes, which could result in severe eye damage. Before beginning power tool operation, always wear safety goggles or safety glasses with side shields or a full face shield where necessary.

ADDITIONAL SAFETY INSTRUCTIONS

WARNING: Read completely all safety instructions. Failure to follow these instructions could result in serious personal injury. Pass these instructions on to any other operators and ensure that they are adequately trained in the use and adjustment of this machine.

- Read the Instruction Manual completely and carefully. Learn the applications and limitations, as well as the specific potential hazards relating to the use of this machine. Pass this manual on to any other operator(s) who may use this machine.
- Wear safety glasses or a face shield when operating this machine. Everyday spectacles do not have impact resistant lenses and therefore cannot be regarded as safety glasses.
- Protect your lungs. Wear a dust mask that is capable of filtering microscopic dust particles.
- Wear close fitting work clothing, and remove any dangling jewellery, chains or belts etc that could become entangled in rotating machinery.
- Protect your hearing. Wear suitable ear defenders.
- Inspect the machines power cord regularly, and if it is damaged in any way have the cord replaced with a genuine replacement part fitted by a qualified technician.
- Check for any other damage. Any damage found must be repaired before the machine is used again. Check for misalignment or binding of moving parts, and any condition that may affect the machines operation. Any replacement parts should be Evolution Power Tool approved, and fitted by a qualified and competent technician.
- Check for any missing parts. Any missing parts must be replaced with genuine replacement parts and fitted by a qualified technician.
- Do not abuse the power cord. Do not use the power cord to carry the machine or to pull the plug from the power outlet.
- Keep the power cord away from heat sources, oil, sharp edges, and always be aware of the power cords routing within the workplace.
- Do not use this machine while tired or under the influence of drugs, alcohol or medication (consult your Doctor).
- Any extension cord used with this machine must be in good condition and capable of carrying the current required to operate this machine safely and efficiently.

EN

FR

- Ensure that the workplace is adequately illuminated.
- Do not allow familiarity with this machine to make you careless or to ignore basic workshop safety protocols. A careless fraction of a second could be sufficient to cause severe injury.
- Keep the work area well ventilated. If possible open some windows and put an exhaust fan in one of them to move air from the inside to the outside.
- Use a dust extraction and collection machine that is compatible with this machine. Follow the instructions provided by the manufacturer of the dust extraction machine.
- Check to ensure that the mains supply is the same as the voltage given on the machines rating plate.
- Remove the power cord plug from the mains supply outlet when changing an abrasive disc or carrying out any other maintenance procedures and/or adjustments.

(4.1) GETTING STARTED

UNPACKING

Caution: This packaging contains sharp objects. Take care when unpacking. Remove the machine, together with the accessories supplied from the packaging. Check carefully to ensure that the machine is in good condition and account for all the accessories listed in this manual. Also make sure that all the accessories are complete. If any parts are found to be missing, the machine and its accessories should be returned together in their original packaging to the retailer. Do not throw the packaging away; keep it safe throughout the guarantee period. Dispose of the packaging in an environmentally responsible manner. Recycle if possible. Do not let children play with empty plastic bags due to the risk of suffocation.

(4.2) ITEMS SUPPLIED

Description	Quantity
Instruction Manual	1
Drywall Sander	1
Oval Extension Tube	1
Flexible Dust Extraction Hose with integral protection stand	1
Hose End Connectors (1 x Fitted, 2 x Supplied)	3
Auxiliary 'D' Handle	1
Circular Abrasive Sanding Discs (Assorted Grits)	6
Allen Keys (S5 & S6)	1
Carbon Brushes	1 pair

MACHINE OVERVIEW

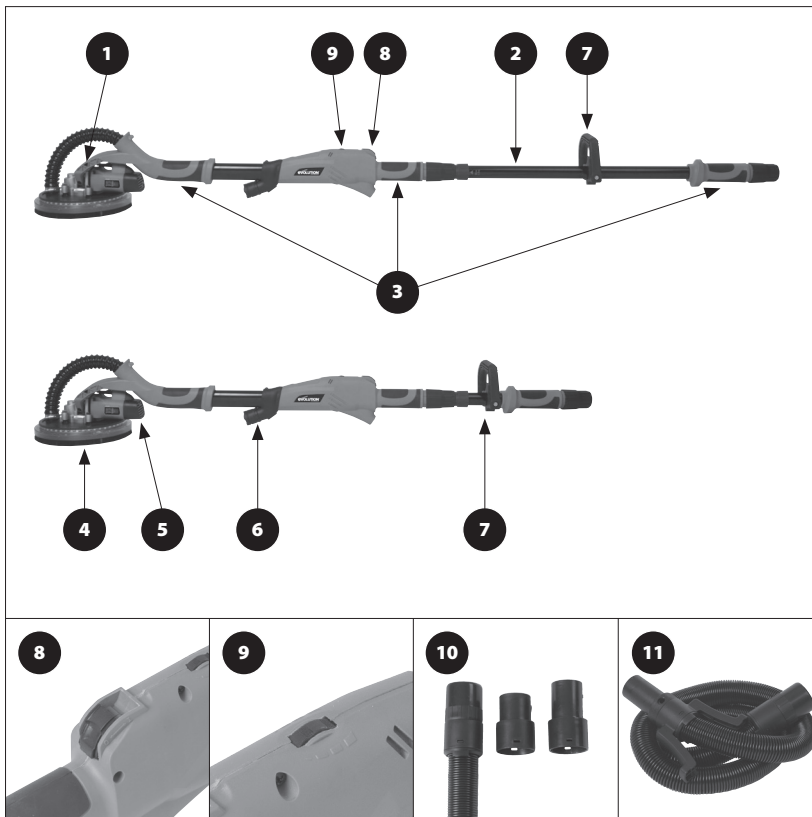

1. SWIVELLING SANDING HEAD

2. EXTENSION TUBE

3. HAND GRIP AREAS

4. LED RING LIGHT

5. MOTOR

6. LED PROJECTOR LIGHT

7. AUXILIARY D HANDLE

8. MOTOR 'ON/OFF' SWITCH

9. MOTOR SPEED CONTROL

10. HOSE END CONNECTORS (X3)

11. DUST EXTRACTION HOSE

EN

FR

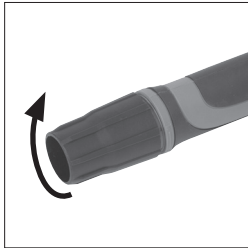

Fig. 1

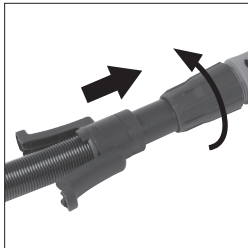

Fig. 2



Fig. 3

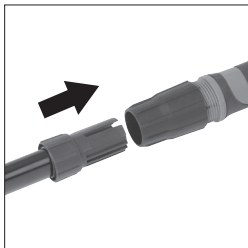

Fig. 4

ASSEMBLY AND PREPARATION

SHORT REACH MODE

WARNING: Only conduct the following procedures with the machine disconnected from the main power supply.

Fitting the Flexible Dust Extraction Hose.

- Loosen the sleeve nut. **(Fig. 1)**
- Insert the Flexible Dust Extraction Hose into the machines main dust extraction tube/handle, and push it fully 'home'. **(Fig. 2)**
- Tighten the sleeve nut to fasten the Flexible Extraction Hose into the machine.

Note: The integral protection stand allows the machine (when not in use) to be stood upright against a wall or similar. The Flexible Hose is protected from being crushed or kinked by the stand. **(Fig. 3)**

LONG REACH MODE

- Loosen the sleeve nut. **(Fig. 1)**
- Remove the Flexible Dust Extraction Hose if fitted.
- Slide the Extension Tube into the machines main dust extraction tube/handle.

Note: The Extension Tube which slides into the main dust extraction/handle of the machine has a slightly oval cross-section. To help insertion and correct location of the Extension Tube, gently rotate it as you push it into place.

- Slide the Extension Tube into the main dust extraction/handle until the 1.9m pictogram just disappears from view.
- Slide the Extension Tube Ferrule up and into the main extraction tube/handle. **(Fig. 4)**
- Tighten the sleeve nut to secure the Extension Tube and ferrule into their service positions. **(Fig. 5)**
- Fit the 'D' handle clamp around the Extension Tube.

Note: This clamp is hinged. By removing the pinch bolt **(Fig. 6)** the clamp can be 'opened' and placed around the Extension Tube. The clamp can then be 'closed' around the Extension Tube, the pinch bolt replaced and tightened to secure the clamp in place.

- Fit the 'D' handle to the clamp using the two (2) socket headed hex screws.

Note: We recommend that the 'D' Handle clamp is positioned directly behind and is touching the Extension Tube ferrule. This locates the 'D' handle in the most convenient position for the majority of operators.

Note: The design of the 'D' handle is such that ergonomic positioning of the handle on the clamp is possible. This ensures comfortable operation for both right-handed and left-handed users.

- Insert the Flexible Extraction Hose fully into the end of the Extension Tube and tighten the sleeve nut to secure it in place. (**Fig. 7**)
- The 'free' end of the Dust extraction Hose can now be connected to a suitable dust extraction and collection machine.

Note: Follow the instructions provided by the manufacturer of the dust extraction machine being used.

Note: A selection of Hose End Connectors is provided. These should ensure that this machine can be connected to most commercially available dust extraction machines.

To Change a Hose End Connector

- Locate the two (2) 'lugs' which fit into the two (2) 'notches' in the Hose End Mounting Ring.
- Using a flat bladed screwdriver, gently and carefully press the 'lugs' inwards, and at the same time ease the Mounting Ring away from the Hose End Connector. The Hose End Connector will release from the Mounting Ring.
- Snap a new Hose End Connector onto the Mounting Ring.
- Check that the 'lugs' have deployed into the 'notches'.

ATTACHING AN ABRASIVE DISC TO THE SANDING PAD

Note: The Motor Driven Sanding Pad located in the swivelling Sanding Head of the machine, is fitted with a 'hook and loop' attachment system.

The 'loops' on the back of the abrasive discs engage with the 'hooks' on the surface of the Sanding Pad.

To attach an abrasive disc:

- Ensure that the Sanding Pad is clean and free from any dirt or debris.
- Press the new abrasive disc onto the Sanding Pad with the palm of a hand.
- Ensure that the holes in the new abrasive disc align with the dust extraction ports in the Sanding Pad. (**Fig. 8**)

To remove an abrasive disc:

- Simply grip the edge of the abrasive disc and gently peel it from the Sanding Pad.

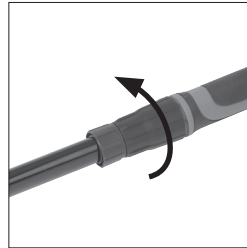

Fig. 5

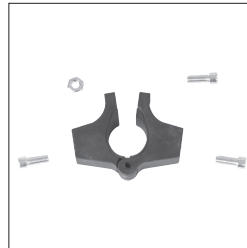

Fig. 6

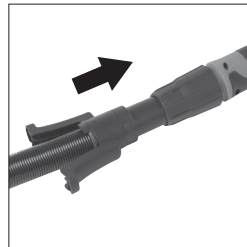

Fig. 7



Fig. 8

EN

FR

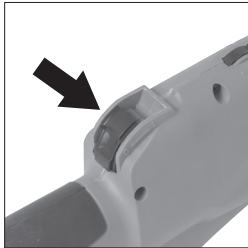

Fig. 9

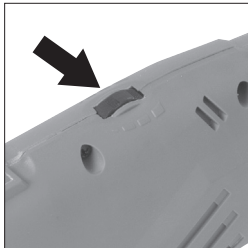

Fig. 10

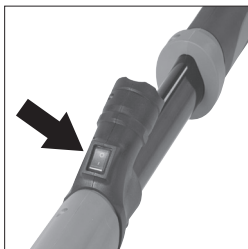

Fig. 11 a



Fig. 11 b

THE MACHINES CONTROLS

- The 'ON/OFF' slide switch (**Fig. 9**) is a latching type. Slide it forward to start the motor. Push forward and down on the central section of the switch to latch it in the 'ON' position
- Push down on the rear central section of the slide switch to release the switch and turn the motor 'OFF'. The switch will automatically return to the 'OFF' position
- The speed control dial (**Fig. 10**) is located forward of the 'ON/OFF' switch. Rotate this control dial to alter the speed of the motor.
- The Sanding Head LED Light switch is positioned on top of a housing located to the RH (Right Hand) side of the Sanding Head casing. (**Fig. 11 a**) This light will provide illumination to the immediate area being worked upon.
- The LED Projector Light (**Fig. 11 b**). The 'ON/OFF' Rocker switch is located on the body of the light, underneath and to the rear. This Light will provide extra illumination to the area about to be worked upon.
- A ring located just to the front edge of the integral protection stand can be rotated slightly.
- Rotating this ring will reveal an air bleed port. (**Fig. 12**)
- Revealing this air bleed port in part or in full, allows the operator to adjust the airflow from the Sanding Head to a connected dust extraction machine.
- The operator should adjust this control to give the most effective dust extraction from the Sanding Head.

WARNING: Even with an effective dust extraction/collecting machine attached to this machine the operator should still employ all relevant PPE procedures and processes. If working 'on site' consult the person responsible for Health & Safety on the site for extra guidance.

OPERATIONAL GUIDANCE AND ADVICE

Body and Hand Positioning

- This machine is a two (2) handed machine. Soft grip hand hold areas are provided along the machine.
- An auxiliary 'D' handle is provided and is particularly useful when the machine is configured in Long Reach Mode.
- Position your hands along the machine to provide the best and most comfortable combination of 'reach' and 'leverage' for the particular operation being undertaken.
- Keep your hands away from the swivelling Sanding Head.
- Do not stretch or overbalance. Reposition yourself so that you do not have to stretch.

OPERATOR STANCE

- The operator should adopt a comfortable stance with their feet apart and firmly balanced.
- Both feet should be on the ground or floor. It is not acceptable to have one foot on the floor and the other on a stand or ladder rung etc, as this precludes the operator from achieving a proper balanced stance.

Caution: If 'reach' or access considerations necessitate the use by the operator of a stand-on platform, such a platform must be suitable, in good condition with all the safety features serviceable and stable in use e.g. a folding inside scaffold or 'hop-on' work platform.

WARNING: The operator must NEVER overstretch.

THE ARTICULATED SANDING HEAD

The Sanding Head is attached to the main body of the machine by a type of Universal Joint. This allows the Sanding Head to swivel in multiple directions.

When in use the abrasive disc can effectively 'float' over the work surface. This action enables the operator to sweep the work surface from top to bottom or from side to side with minimal changes to their stance and foot position. This affords greater security and better balance for the operator.

SANDING

Operational Advice

- Configure the machine to the 'Reach Mode' required.
- Connect the required Sanding Head to the machine.
- Connect a suitable dust extraction and collection machine to the Drywall Sander.
- Turn on the extraction unit.
- Adopt a comfortable stance holding the Sander by the two most convenient and comfortable hand grips.
- Turn on the Sanding Head LED Light.
- Turn on the Sander, and if required the projector LED Light.
- Position the Sanding Head lightly against the work surface, and apply just enough pressure to align the Sanding Head with the work surface.
- Gently apply more pressure to engage the abrasive disc onto the work surface.
- Move the Sander across the work surface in long overlapping sweeps. Apply only enough pressure to keep the abrasive disc flat against the work surface. Excessive pressure should be avoided as it can cause swirl marks and unevenness in the work surface.



Fig. 12



Fig. 13

- Keep the Sander in constant motion whilst the abrasive disc is in contact with the work surface. Use a steady, sweeping motion, allowing the rotating abrasive disc to 'float' over the work surface. Moving the Sander erratically or concentrating for too long on one area can also cause swirl marks or unevenness in the work surface.

WARNING: Do not allow the rotating abrasive disc to contact sharp objects such as protruding nails, screws etc or architectural wall fittings such as electrical boxes or switch plates etc. Damage to the Sander or the wall fittings could result.

MAINTENANCE

The Sanding Head Brush Skirt (Fig. 13)

The Brush Skirt surrounds the Sanding Pad to which the abrasive discs are applied. The Brush Skirt serves two (2) main purposes:

- It extends below the surface of the abrasive discs so that it contacts the work surface first, orientating the Sanding Head. This helps prevent the rotating abrasive disc from 'gouging' the work surface on first contact.
- It helps contain the dust particles within the swivelling Sanding Head until the airflow from an attached extraction machines sucks the dust away.



Fig. 14

Over time, depending upon the frequency of use and the type of material sanded, the bristles on the Brush Skirt will become degraded and worn. The bristles on the Brush Skirt must be complete with no gaps or portions missing.

A new Brush Skirt has a bristle length of approximately 15mm. Replace the Brush Skirt when the length of the bristles is approximately 8mm, or when the bristles no longer extend below the surface of an installed sanding disc.

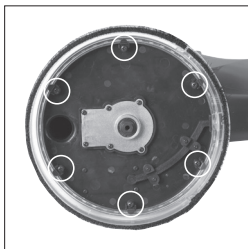

Fig. 15

To replace the Brush Skirt

WARNING: Only attempt this procedure with the machine disconnected from the mains power supply.

- Remove any attached abrasive disc to reveal the Sanding Pad and the centrally located Hex Headed Socket Screw that attaches the Pad to the motors drive spindle.
- Holding the Sanding Pad with the palm of one hand (**Fig. 14**), insert the supplied 5mm Hex Key into the head of the central screw. Loosen and remove the screw. Remove the Sanding Pad from the motors drive spindle.
- Use a cross-head screwdriver and remove the six (6) self tapping screws and the special fixing clips. (**Fig. 15**) that

- secure the Brush Skirt and lens into the Sanding Head.
- Carefully pull and ease the Brush Skirt and lens from the Sanding Head.
- Installation of a new Brush Skirt is basically the reversal of the removal process.
- During installation of a new Brush Skirt take care to not over tighten the six (6) self tapping screws. These should be firmly tightened but be careful not to strip the threads within the tapped holes.
- Ensure that the special fixing clips are correctly positioned.
- Reinstall the Sanding Pad on the motors drive spindle and secure in place with the Hex Headed Socket Screw.

Note: Changing the Brush Skirt will expose the interior of the Sanding Head. The operator should take the opportunity to examine, clean and remove any debris from within the Sanding Head, or from the exhaust ports and exhaust tubes fastened or contained within it.

(6.1) WARNING: Any maintenance must be carried out with the machine switched off and disconnected from the mains/ battery power supply.

Check that all safety features and guards are operating correctly on a regular basis. Only use this machine if all guards/safety features are fully operational.

All motor bearings in this machine are lubricated for life. No further lubrication is required.

Use a clean, slightly damp cloth to clean the plastic parts of the machine. Do not use solvents or similar products which could damage the plastic parts.

WARNING: Do not attempt to clean by inserting pointed objects through openings in the machines casings etc. The machines air vents should be cleaned using compressed dry air.

Excessive sparking may indicate the presence of dirt in the motor or worn out carbon brushes.

(6.2) If this is suspected have the machine serviced and the brushes replaced by a qualified technician.

(6.4) ENVIRONMENTAL PROTECTION

Waste electrical products should not be disposed of with household waste. Please recycle where facilities exist. Check with your Local Authority or retailer for recycling advice.



EN

FR

EC DECLARATION OF CONFORMITY

In accordance with EN ISO 17050-1:2004

**The manufacturer of the product covered by this Declaration is:**

Evolution Power Tools, Venture One, Longacre Close, Holbrook Industrial Estate, Sheffield, S20 3FR.

The manufacturer hereby declares that the machine as detailed in this declaration fulfils all the relevant provisions of the Machinery Directive and other appropriate directives as detailed below. The manufacture further declares that the machine as detailed in this declaration, where applicable, fulfils the relevant provisions of the Essential Health and Safety requirements.

The Directives covered by this Declaration are as detailed below:

2006/42/EC.	Machinery Directive.
2014/30/EU.	Electromagnetic Compatibility Directive.
2011/65/EU.	The Restriction of the Use of certain Hazardous Substances in Electrical Equipment (RoHS) Directive.
2012/19/EU.	The Waste Electrical and Electronic Equipment (WEEE) Directive.

And is in conformity with the applicable requirements of the following documents:

EN 60745-1:2009+A11:2010, EN 60745-2-3:2011+A2:2013+A11:2014+A12:2014, EN 60745-2-4:2009+A11:11, EN ISO 12100:2010 EK9-BE-88:2014, EN55014-1:2006/+A1:2009/+A2:2011, EN55014-2:1997/+A1:2001/+A2:2008, EN61000-3-2:2014, EN61000-3-3:2013, PAH Requirement AfPS GS 2014:01 PAK, EK9-BE-88:2014, EN ISO 12100: 2010, EN 55014-2: 1997/+A1: 2001/+A2: 2008

Product Details

Description: R225DWS 225mm Dry Wall Sander
Evolution Model No: 078-0001 / 078-0002 / 078-0003 / 078-0004
Brand Name: EVOLUTION
Voltage: 230V ~ 50/60 Hz
Input: 710W

The technical documentation required to demonstrate that the product meets the requirements of directive has been compiled and is available for inspection by the relevant enforcement authorities, and verifies that our technical file contains the documents listed above and that they are the correct standards for the product as detailed above.

Name and address of technical documentation holder.Signed:  Print: Matthew Gavins: Group Chief Executive.

Date: 01/04/2016

 **EVOLUTION[®]**

EN

FRANÇAIS

Traduction de la version anglaise

FR

TABLE DES MATIÈRES

English	Page 2
Français	Page 20

Introduction	Page 3	Assemblée et Préparation	Page 32
Garantie	Page 3	Mode Courte Portée	Page 32
Spécifications de la Machine	Page 24	Mode Longue Portée	Page 32
Vibration	Page 25	Attacher un Disque Abrasif au Patin de Ponçage	Page 33
Étiquettes et Symboles	Page 25	Les Commandes de la Machine	Page 34
Usage Prévu ce cet Outil Électrique	Page 26		
Usage Proscrit de cet Outil Électrique	Page 26	Conseils Opérationnels	Page 35
		Position de L'Opérateur	Page 35
Précautions de sécurité	Page 27	La Tête de Ponçage Articulée	Page 35
Sécurité Électrique	Page 27	Ponçage	Page 36
Utilisation Extérieure	Page 27		
Consignes Générales de Sécurité Pour les Outils Électriques	Page 27	Entretien	Page 36
Conseils de Santé	Page 29	Protection de L'Environnement	Page 38
Consignes de Sécurité Supplémentaires	Page 29	Déclaration CE de Conformité	Page 39
Présentation	Page 30		
Déballage	Page 30		
Éléments Fournis	Page 30		
Accessoires supplémentaires	Page 30		
Présentation de la Machine	Page 31		

INTRODUCTION

(1.2) This Instruction Manual was originally written in English.

(1.3) IMPORTANT

Veillez lire attentivement les consignes de sécurité et de fonctionnement dans leur intégralité.

Pour votre propre sécurité, si vous avez des doutes sur l'un des aspects concernant l'utilisation de cet équipement, veuillez contacter l'assistance technique appropriée, dont le numéro se trouve sur le site Internet d'Evolution Power Tools. Nous assurons plusieurs lignes d'assistance téléphoniques à travers le monde, mais une assistance technique est également disponible auprès de votre fournisseur.

INTERNET www.evolutionpowertools.com

(1.4) Félicitations pour votre achat d'une machine Evolution Power Tools. Veuillez enregistrer votre produit « en ligne », selon les explications données dans le livret A5 d'enregistrement de la garantie en ligne fournie avec la machine. Vous pouvez également scanner le code QR qui se trouve sur le livret A5 à l'aide de votre Smart Phone. Vous pourrez ainsi valider la période de garantie de votre machine via le site Internet d'Evolution en saisissant vos coordonnées, garantissant ainsi un service rapide si nécessaire. Nous vous remercions sincèrement d'avoir choisi un produit Evolution Power Tools.

GARANTIE LIMITEE D'EVOLUTION Evolution Power Tools se réserve le droit d'apporter des améliorations et des modifications à la conception sans avis préalable.

Veillez vous reporter au livret d'enregistrement de la garantie et/ou à l'emballage pour les informations relatives aux conditions de la garantie. La garantie ci-dessous est applicable aux machines destinées uniquement au marché du Royaume-Uni. Les autres marchés peuvent

avoir des exigences, ajouts ou exclusions spécifiques. Veuillez consulter votre revendeur pour obtenir des informations sur la garantie qui s'applique dans votre région/pays. Toutes les garanties d'Evolution viennent s'ajouter à vos droits statutaires.

(1.5) Durant la période de la garantie, à compter de la date d'achat d'origine, Evolution Power Tools réparera ou remplacera toute marchandise présentant un défaut de matériau ou de fabrication. Cette garantie est nulle si l'outil retourné a été utilisé de manière non conforme au manuel d'utilisation ou si la machine a été endommagée par accident, négligence ou mauvaise utilisation. Cette garantie ne s'applique pas aux machines et / ou composants qui ont été altérés, changés, ou modifiés de quelque façon que ce soit, ou soumis à une utilisation contraire aux capacités et spécifications recommandées. Les composants électriques sont soumis aux garanties de leurs fabricants respectifs. Toute marchandise défectueuse devra être retournée en port prépayé à Evolution Power Tools. Evolution Power Tools se réserve le droit de refuser de réparer ou de remplacer un produit défectueux par un article identique ou équivalent. Les consommables tels que (la liste suivante n'est pas exhaustive) lames, couteaux, fraises, ciseaux ou palettes, etc. ne font l'objet d'aucune garantie - écrite ou verbale. Evolution Power Tools ne saurait en aucun cas être tenu responsable de la perte ou des dégâts résultant directement ou indirectement de l'utilisation de notre marchandise ou de toute autre cause. Evolution Power Tools ne peut être tenu responsable des frais encourus par ces marchandises ou des dommages en résultant. Aucun membre, employé ou agent d'Evolution Power Tools n'est autorisé à formuler oralement une adéquation de la machine ou à renoncer à toutes conditions de vente qui précèdent, et Evolution Power Tools ne peut pas être obligé de s'y tenir.

Toutes les questions relatives à cette garantie limitée doivent être adressées au siège social de l'entreprise. Vous pouvez également appeler la ligne d'assistance concernée.

EN

FR

SPÉCIFICATIONS DE LA MACHINE

MACHINE	MÉTRIQUE	IMPÉRIAL
Moteur (230 ~ 50/60 Hz)	710W	3A
Vitesse sans charge	600-1500 min ⁻¹	600-1500 rpm
Poids	5.8 kg	12.8 lb
Dust Port Diamètre	35 mm	1-5/16 In.
Outil Dimensions - Contractées (H x W x L)	230 x 250 x 1450 mm	9 x 13-13/16 x 57-1/16 In.
Outil Dimensions - Prolongé (H x W x L)	230 x 250 x 1970 mm	9 x 13-13/16 x 77-9/16 In.
Longueur du câble	4 m	13ft 1-7/16 In.

PONÇAGE CAPACITES AREA	MÉTRIQUE	IMPÉRIAL
Ponçage Pad Diamètre	215mm	8-7/16 In.
Disque de Ponçage Diamètre	225mm	8-7/8 In.

Manipulation

- Manipulez la machine avec soin en lui laissant faire le travail.
- Évitez d'utiliser un effort physique excessif pour contrôler la machine.
- Prenez en considération votre sécurité et votre stabilité ainsi que l'orientation de la machine durant son utilisation.

Surface de travail

- Prenez en considération le matériau de la surface de travail, son état, sa densité, sa force, sa rigidité et son orientation.

AVERTISSEMENT : L'émission de vibrations durant l'utilisation effective de l'outil électrique peut différer de la valeur totale déclarée en fonction de la manière dont l'outil est utilisé. La nécessité d'identifier les mesures de sécurité et de protéger l'utilisateur est basée sur l'estimation d'exposition en conditions réelles d'utilisation (en prenant en compte toutes les phases du cycle de fonctionnement telles que les périodes où l'outil est éteint, lorsqu'il est allumé mais inactif, en plus du temps de déclenchement).

(1.8)

ÉTIQUETTES ET SYMBOLES

ATTENTION : N'utilisez pas la machine si des étiquettes d'avertissement et/ou d'instruction sont manquantes ou endommagées. Contactez Evolution Power Tools pour obtenir des étiquettes de remplacement.









Note : Un ou plusieurs des symboles suivants peuvent apparaître dans le manuel ou sur le produit.

S'il vous plaît voir la page suivante.

EN

FR

(1.9)

Symbol	Description
V	Volts
A	Ampères
Hz	Hertz
min ⁻¹	Accélérer
~	Courant Alternatif
n ₀	Vitesse À Vide
	Portez Des Lunettes De Sécurité
	Portez Des Protections Auditives
	Protection Contre L'usure De La Poussière
	Lisez Les Instructions
	Certification CE
	Double Isolation
	Triman - Collecte des déchets & Recyclage
	Déchets D'équipements Électriques Et Équipement Électronique
	Avertissement

(1.10) USAGE PRÉVU DE CET OUTIL ÉLECTRIQUE

AVERTISSEMENT : Ce produit est une ponceuse portative pour cloisons sèches qui a été conçu pour être utilisé avec un système d'aspiration et de récupération de poussières. Utilisez uniquement les accessoires conçus pour l'utilisation avec cette machine et/ ou ceux spécifiquement recommandés par **Evolution Power Tools Ltd.**

Lorsqu'elle est équipée d'un papier abrasif approprié, cette machine peut être utilisée pour le ponçage les surfaces suivantes :
 cloisons sèches
 plafonds secs
 planchers secs
 Elle peut également être utilisée pour éliminer les revêtements de peinture, les adhésifs et les crépis, etc.

USAGE PROSCRIT DE CET OUTIL ÉLECTRIQUE

AVERTISSEMENT : Ce produit est une ponceuse portative pour cloisons sèches et il doit être uniquement utilisé en tant que tel. Il ne doit être modifié en aucun cas, ni utilisé pour alimenter des équipements ou actionner des accessoires autres que ceux mentionnés dans ce manuel d'utilisation.

AVERTISSEMENT : Cette machine **NE doit PAS être utilisée sur des surfaces susceptibles de contenir du plomb ou de l'amiante.**

Si vous suspectez la présence de l'une ou l'autre de ses substances, faites inspecter le lieu de travail par le département approprié de votre municipalité.

Le plomb peut être trouvé dans certaines surfaces peintes anciennes et il est extrêmement toxique quand il est manipulé.

L'amiante est extrêmement dangereuse et doit être traitée par des équipes de retrait hautement qualifiées et spécialement équipées.

Consultez votre municipalité pour de plus amples conseils et informations.

PRÉCAUTIONS DE SÉCURITÉ

(1.13) AVERTISSEMENT : Cette machine n'est pas conçue pour être utilisée par des personnes (y compris les enfants) ayant des capacités physiques, sensorielles ou mentales réduites, ou manquant d'expérience ou de connaissances, à moins qu'elles ne soient surveillées ou qu'elles n'aient reçu des instructions concernant l'utilisation sûre de la machine par une personne responsable de leur sécurité et capable de l'utiliser sans risque.

Les enfants doivent être surveillés pour garantir qu'ils n'ont pas accès à cette machine et qu'ils ne sont pas autorisés à jouer avec celle-ci.

(1.14) SÉCURITÉ ÉLECTRIQUE

Cette machine est équipée d'une fiche moulée et d'un câble électrique correspondant au marché pour lequel elle est prévue. Si le câble ou la fiche sont endommagés de quelque façon que ce soit, ils doivent être remplacés par des pièces d'origines par un technicien compétent.

(1.15) UTILISATION EXTÉRIEURE

AVERTISSEMENT : Au cas où cet outil devait être utilisé à l'extérieur, pour votre sécurité, il ne doit pas être exposé à la pluie ou utilisé dans des endroits humides. Ne placez pas l'outil sur des surfaces humides. Utilisez un établi sec et propre, si possible. Pour une protection renforcée, utilisez un disjoncteur différentiel qui coupera le courant si les courants de fuite vers la terre excèdent 30 mA pour 30 ms. Vérifiez toujours le bon fonctionnement du disjoncteur différentiel avant d'utiliser la machine.

Si vous avez besoin d'un câble de rallonge, il doit être adapté à un usage extérieur et étiqueté de la sorte.

Les instructions du fabricant doivent être respectées lors de l'utilisation d'une rallonge.

(2.1) CONSIGNES GÉNÉRALES DE SÉCURITÉ POUR LES OUTILS ÉLECTRIQUES

(Ces consignes générales de sécurité pour les outils électriques sont telles que spécifiées dans les normes BS EN 60745-1:2009 et

EN 61029-1:2009)

AVERTISSEMENT : Lisez tous les avertissements de sécurité et les instructions. Le non-respect des avertissements et des instructions peut provoquer des électrocutions, des incendies et/ou des blessures graves.

Conservez tous les avertissements de sécurité et les instructions pour référence future.

Le terme « outil électrique » dans les avertissements fait référence aux outils électriques fonctionnant sur secteur (avec fil) ou sur batterie (sans fil).

(2.2) 1) Avertissements généraux relatifs à la sécurité pour les outils électriques [Sécurité de l'espace de travail]

a) L'espace de travail doit être propre et bien éclairé. Les espaces sombres et encombrés sont propices aux accidents.

b) N'utilisez pas les outils électriques dans des atmosphères explosives, notamment en présence de liquides inflammables, de gaz ou de poussière. Les outils électriques produisent des étincelles qui peuvent enflammer les poussières ou les vapeurs.

c) Tenez les enfants et les autres personnes présentes à distance lorsque vous utilisez un outil électrique. Les distractions peuvent causer une perte de contrôle.

(2.3) 2) Avertissements généraux relatifs à la sécurité pour les outils électriques [Sécurité électrique]

a) Les fiches des outils électriques doivent correspondre à la prise secteur utilisée. Ne modifiez jamais la fiche, de quelque façon que ce soit. N'utilisez jamais d'adaptateurs de fiche avec des outils reliés à la terre. Les fiches et prises non modifiées réduisent le risque d'électrocution.

b) Évitez tout contact du corps avec des surfaces mises à la terre telles que tuyaux, radiateurs, cuisinières et réfrigérateurs. Il existe un risque accru d'électrocution si votre corps est en contact avec la terre.

c) N'exposez pas les outils électriques à la pluie ou à l'humidité. L'eau qui pénètre dans un outil électrique accroît le risque d'électrocution.

d) Ne maltraitez pas le cordon d'alimentation. N'utilisez jamais le cordon d'alimentation pour transporter l'outil électrique ou le tirer et ne débranchez jamais l'appareil en tirant sur le

EN

FR

cordon. Gardez le cordon à l'abri de la chaleur, de l'huile, des objets tranchants et des pièces en mouvement. Un cordon endommagé ou emmêlé accroît le risque d'électrocution.

e) Lors de l'utilisation d'un outil électrique en extérieur, utilisez une rallonge spécialement conçue à cet effet.

L'utilisation d'un cordon conçu pour l'usage extérieur réduit le risque d'électrocution.

f) Si le fonctionnement de l'outil électrique dans des endroits humides est inévitable, utilisez une prise protégée par un disjoncteur différentiel. L'utilisation d'un disjoncteur différentiel réduit le risque d'électrocution.

(2.4) 3) Avertissements généraux relatifs à la sécurité pour les outils électriques

[Sécurité personnelle]

a) Restez attentif, prêtez attention au travail que vous êtes en train d'effectuer et faites preuve de bon sens lors de l'utilisation de tout outil électrique.

N'utilisez pas d'outil électrique lorsque vous êtes fatigué ou que vous êtes sous l'influence de drogues, d'alcool ou de médicaments. Un moment d'inattention pendant l'utilisation d'un outil électrique peut entraîner des blessures graves.

b) Utilisez un équipement de protection individuel. Portez toujours une protection oculaire. Des équipements de protection tels que des masques anti-poussière, des chaussures antidérapantes, un casque ou des protections auditives utilisés dans des conditions adéquates réduiront les blessures.

c) Évitez les démarrages impromptus.

Assurez-vous que l'interrupteur est en position d'arrêt avant de brancher l'appareil sur la source d'alimentation ou sur la batterie, de le ramasser ou de le porter. Porter des outils électriques avec les doigts sur l'interrupteur ou brancher des outils électriques alors que l'interrupteur est sur marche est propice aux accidents.

d) Retirez les clés de réglage ou les clés à écrous avant de mettre l'outil en marche.

Une clé laissée sur une pièce rotative de l'outil électrique peut causer des blessures.

e) Ne travaillez pas hors de votre portée.

Gardez un bon appui et un bon équilibre à tout moment. Ceci permet de mieux contrôler l'outil électrique en cas de situation imprévue.

f) Portez une tenue appropriée. Ne portez pas de vêtements amples, ni de bijoux. Garder

vos cheveux, vêtements et gants à l'écart des pièces en mouvement. Les vêtements amples, les bijoux ou les cheveux longs peuvent se prendre dans les pièces en mouvement.

g) Si les appareils sont prévus pour être raccordés à des dispositifs d'aspiration et de récupération des poussières, assurez-vous que ceux-ci sont reliés et correctement utilisés.

L'usage de ces dispositifs de récupération des poussières peut réduire les dangers présentés par la poussière.

(2.5) 4) Avertissements généraux relatifs à la sécurité pour les outils électriques [Utilisation et entretien des outils électriques]

a) Ne forcez pas sur l'outil électrique. Utilisez l'outil électrique approprié pour le travail. Un outil électrique approprié effectuera un meilleur travail et de façon moins dangereuse s'il est utilisé dans les limites prévues.

b) N'utilisez pas l'outil électrique si l'interrupteur ne permet pas de le mettre en marche ou de l'arrêter. Tout outil électrique ne pouvant être contrôlé par son interrupteur est dangereux et doit être réparé.

c) Débranchez l'outil électrique de la source d'alimentation et/ou la batterie de l'outil électrique avant de procéder à tout réglage, changement des accessoires ou rangement des outils électriques. Ces mesures de sécurité préventives réduisent le risque de démarrage accidentel de l'outil électrique.

d) Rangez les outils électriques à l'arrêt hors de portée des enfants et n'autorisez pas les personnes non familières avec l'outil électrique ou ces instructions à l'utiliser.

Les outils sont dangereux s'ils se trouvent dans les mains de personnes n'ayant pas reçu des instructions adéquates.

e) Entretenez les outils électriques. Vérifiez la dérive d'alignement ou l'attache des pièces mobiles, la rupture des pièces et toute autre condition qui pourrait affecter le fonctionnement de l'outil électrique. En cas de dommages, faites réparer l'outil avant de l'utiliser à nouveau. De nombreux accidents sont provoqués par des outils électriques mal entretenus.

f) Gardez les outils de coupe bien affûtés et propres. Des outils de coupe correctement entretenus et dont les tranchants sont bien affûtés ont moins de risques de se bloquer et sont plus faciles à contrôler.

g) Utilisez l'outil électrique, les accessoires et embouts, etc. conformément à ces instructions, en prenant en considération les conditions de travail et le travail à effectuer.

L'utilisation de cet outil électrique pour des travaux autres que ceux pour lesquels il a été conçu peut entraîner une situation dangereuse.

(2.6) 5) Avertissements généraux relatifs à la sécurité pour les outils électriques [Réparation]

a) Les réparations doivent être confiées à un technicien qualifié, utilisant exclusivement des pièces identiques à celles d'origine. Ceci assure le maintien de la sécurité de l'outil électrique.

(2.7) CONSEILS DE SANTÉ

AVERTISSEMENT : Lors de l'utilisation de cette machine, des particules de poussière peuvent être produites. Dans certains cas, en fonction des matériaux avec lesquels vous travaillez, cette poussière peut se révéler particulièrement néfaste. Si vous suspectez que la peinture à la surface du matériau que vous souhaitez couper contient du plomb, demandez les conseils d'un professionnel. Les peintures à base de plomb doivent être retirées uniquement par un professionnel. Ne tentez pas de les enlever par vous-même. Une fois que la poussière s'est déposée sur les surfaces, un contact entre la main et la bouche peut donner lieu à l'ingestion de plomb. Une exposition au plomb, même à faibles niveaux peut provoquer des lésions irréversibles au cerveau et au système nerveux. Les jeunes enfants et les enfants à naître sont particulièrement vulnérables.

Il est conseillé de considérer les risques associés aux matériaux avec lesquels vous travaillez et de réduire les risques d'exposition. Certains matériaux peuvent produire des poussières potentiellement dangereuses pour votre santé, nous vous conseillons donc d'utiliser un masque agréé avec des filtres interchangeables lors de l'utilisation de cette machine.

Vous devriez toujours :

- Travailler dans un endroit bien aéré.
- Travailler en portant un équipement de protection agréé tel que des masques anti-poussière spécialement conçus pour filtrer les particules microscopiques.

(2.8) WARNING: l'utilisation d'un outil électrique peut entraîner la projection d'objets étrangers, qui peuvent être à l'origine de lésions oculaires graves. Avant de commencer à utiliser l'outil électrique, portez toujours des lunettes de protection munies d'écrans latéraux ou un masque facial intégral si nécessaire.

CONSIGNES DE SÉCURITÉ SUPPLÉMENTAIRES

AVERTISSEMENT : Lisez les consignes de sécurité dans leur intégralité. Le non-respect de ces consignes peut entraîner des blessures graves. Transmettez ces instructions à tous les autres opérateurs et assurez-vous qu'ils sont suffisamment formés à l'utilisation et au réglage de cette machine.

- Veuillez lire attentivement le manuel d'utilisation dans son intégralité. Familiarisez-vous avec les applications et les limites, ainsi que sur les risques potentiels spécifiques liés à l'utilisation de cette machine. Transmettez ce manuel à tout(s) autre(s) opérateur(s) qui pourrait(ent) utiliser cette machine.
- Portez des lunettes de protection ou un masque facial lors de l'utilisation de cette machine. Les lunettes traditionnelles ne possèdent pas de verres résistants aux impacts et ne peuvent donc pas être considérées comme des lunettes de protection.
- Protégez vos poumons. Portez un masque anti-poussière capable de filtrer les particules microscopiques de poussière.
- Portez des vêtements de travail ajustés et retirez tous les bijoux pendants, chaînes ou ceintures etc. qui pourraient s'emmêler dans la machinerie rotative.
- Protégez votre ouïe. Portez un casque antibruit approprié.
- Inspectez le cordon d'alimentation de la machine régulièrement, et s'il est endommagé de quelque façon que ce soit, faites le remplacer par une pièce de rechange d'origine installée par un technicien qualifié.
- Vérifiez qu'il n'y a pas d'autres dommages. Tous les dommages constatés doivent être réparés avant que la machine ne soit utilisée de nouveau. Vérifiez qu'aucune pièce ne soit décalée ou bloquée, et assurez-vous qu'aucun problème ne risque d'affecter le bon fonctionnement de la machine. Toutes les pièces de rechange doivent être

EN

FR

approuvées par Evolution Power Tool et installées par un technicien compétent.

- Vérifiez qu'il n'y a pas de pièces manquantes. Toutes les pièces manquantes doivent être remplacées par des pièces de rechange d'origine et installées par un technicien qualifié.
- Ne maltraitez pas le cordon d'alimentation. N'utilisez pas le cordon d'alimentation pour transporter la machine ni pour la débrancher de la prise de courant.
- Gardez le cordon d'alimentation à l'écart de la chaleur, de l'huile, des objets tranchants et soyez toujours conscient de l'acheminement des cordons d'alimentation au sein du lieu de travail.
- N'utilisez pas cette machine en état de fatigue ou sous l'influence d'alcool, de drogues ou de médicaments (consultez votre docteur).
- Toutes les rallonges utilisées avec cette machine doivent être en bon état et capables de supporter le courant requis pour faire fonctionner cette machine en toute sécurité et efficacement.
- Veillez à ce que le lieu de travail soit suffisamment éclairé.
- Ne laissez pas la familiarité avec cette machine vous rendre imprudent ou ignorer les protocoles de sécurité de base en atelier. Une fraction de seconde d'inattention peut être suffisante pour provoquer de graves blessures.
- L'espace de travail doit être bien aéré. Ouvrez, si possible, des fenêtres et placez un ventilateur d'extraction dans l'une d'elle pour déplacer l'air de l'intérieur vers l'extérieur.
- Utilisez une machine d'aspiration et de récupération des poussières compatible avec cette machine. Suivez les instructions fournies par le fabricant de la machine d'aspiration des poussières.
- Vérifiez que l'alimentation de la fiche est la même que la tension indiquée sur la fiche signalétique de la machine.
- Retirez la prise du cordon d'alimentation de la prise secteur quand vous changez un disque abrasif ou effectuez d'autres procédures d'entretien et/ou de réglages.

(4.1) PRÉSENTATION - DÉBALLAGE

Attention : Cet emballage contient des objets tranchants. Faites attention lors du déballage. Retirez la machine et les accessoires fournis de l'emballage. Vérifiez soigneusement que la machine est en bon état et que vous disposez de tous les accessoires mentionnés dans ce manuel. Assurez-vous que tous les accessoires sont au complet. Si une pièce se trouve manquante, retournez la machine et ses accessoires dans leur emballage d'origine au revendeur. Ne jetez pas l'emballage ; conservez-le soigneusement pendant toute la période de garantie. Jetez l'emballage en respectant la protection de l'environnement. Recyclez si possible. Ne laissez pas les enfants jouer avec des sacs plastiques vides, en raison du risque de suffocation.

(4.2) ÉLÉMENTS FOURNIS

Description	Quantité
Manuel d'utilisation	1
Ponceuse pour cloisons sèches	1
Bras d'extension ovale	1
Tuyau flexible d'aspiration des poussières avec support de protection intégrale	1
Connecteurs d'extrémité de tuyau (1 x Equipée, 2x Fourni)	3
Poignée auxiliaire	1
Disques abrasifs de ponçage (assortiment de grains divers)	6
Tournevis (S5 et S6)	1
Brosses de carbone	1 paire

PRÉSENTATION DE LA MACHINE

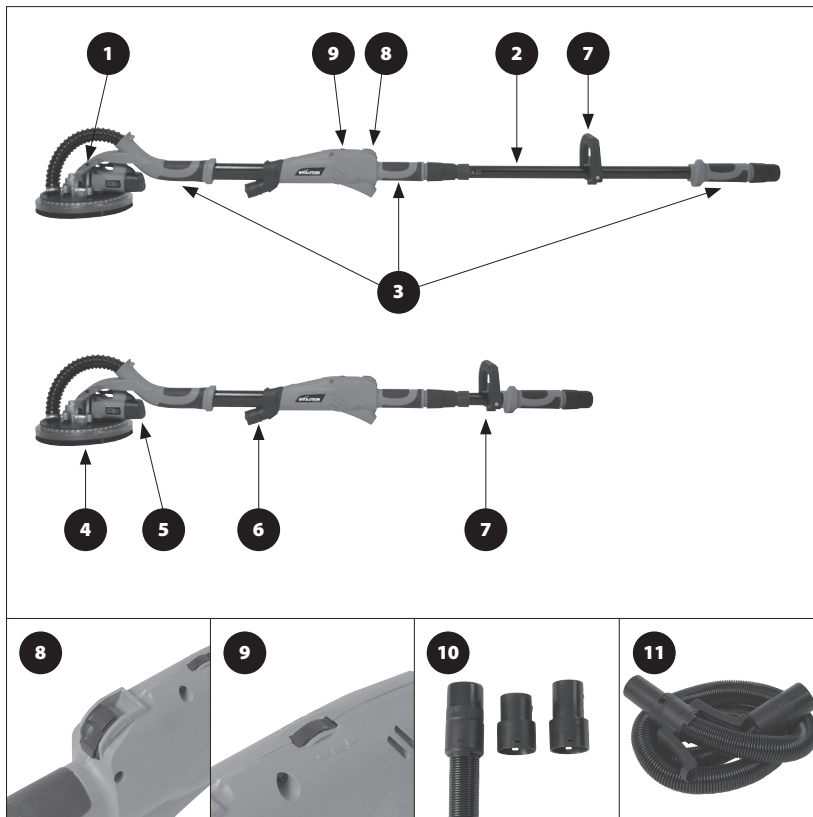

1. TÊTE DE PONÇAGE PIVOTANTE

2. TUBE D'EXTENSION

3. ZONES DE POIGNÉE

4. LAMPE CIRCULAIRE LED

5. MOTEUR

6. PROJECTEUR LED

7. POIGNÉE AUXILIAIRE D

8. INTERRUPTEUR « MARCHÉ/ARRÊT »

9. COMMANDE DE VITESSE DU MOTEUR

10. CONNECTEURS FLEXIBLE END (X3)

11. TUYAU D'ASPIRATION DES POUSSIÈRES

EN

FR

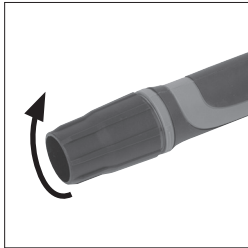

Fig. 1

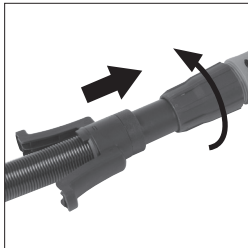

Fig. 2



Fig. 3

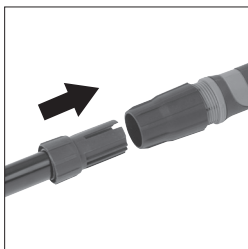

Fig. 4

ASSEMBLÉE ET PRÉPARATION

MODE COURTE PORTÉE

AVERTISSEMENT : Les procédures suivantes doivent être effectuées uniquement lorsque la machine est débranchée de la source d'alimentation.

Installation du tuyau d'aspiration des poussières flexible.

- Desserrez l'écrou à douille. **(Fig. 1)**
- Insérez le tuyau d'aspiration des poussières flexible dans le tube/poignée d'aspiration principal des poussières de la machine et poussez-le entièrement dans son « logement ». **(Fig. 2)**
- Serrez l'écrou à douille pour fixer le tuyau d'aspiration flexible dans la machine.

Note: Note : Le support de protection intégrale permet à la machine (lorsqu'elle n'est pas utilisée) d'être posée à la verticale contre un mur ou un objet similaire. Le tuyau flexible est protégé de tout écrasement ou déformation causés par le support. **(Fig. 3)**

MODE LONGUE PORTÉE

- Desserrez l'écrou à douille. **(Fig. 1)**
- Retirez le tuyau d'aspiration des poussières flexible s'il est installé.
- Glissez le bras d'extension dans le tube/poignée d'aspiration principal des poussières de la machine.

Note: Le bras d'extension qui coulisse dans la poignée d'aspiration principale des poussières de la machine possède une coupe transversale légèrement ovale. Pour aider à l'insertion et l'emplacement correct du bras d'extension, tournez-le doucement tout en le poussant en place.

- Glissez le bras d'extension dans la poignée d'aspiration principale des poussières jusqu'à ce que le pictogramme 1,9 m disparaisse du champ de vision.
- Glissez la bague d'extrémité du bras d'extension dans le tube/poignée d'aspiration principal. **(Fig. 4)**
- Serrez l'écrou à douille pour fixer le bras d'extension et la bague d'extrémité en positions de service. **(Fig. 5)**
- Installez l'attache de la poignée « D » autour du bras d'extension.

Note: Cette attache est articulée. En retirant le boulon de serrage **(Fig. 6)** l'attache peut être « ouverte » et placée autour du bras d'extension. L'attache peut alors être « fermée » autour du bras d'extension, le boulon de serrage remis en place et serré pour fixer l'attache.

- Installez la poignée « D » sur l'attache en utilisant les deux (2) vis à tête hexagonale.

Note: Nous recommandons de positionner la poignée « D » directement derrière la bague d'extrémité du bras d'extension en s'assurant qu'ils se touchent. Ceci situe la poignée « D » dans la position la plus pratique pour la majorité des opérateurs.

Note: La conception de la poignée « D » est telle qu'il est possible d'obtenir un positionnement ergonomique de la poignée sur l'attache. Cela garantit une utilisation confortable pour les utilisateurs droitiers et gauchers.

- Insérez le tuyau d'aspiration flexible entièrement dans l'extrémité du bras d'extension et serrez l'écrou à douille pour le fixer. (**Fig. 7**)
- L'extrémité « libre » du tuyau d'aspiration des poussières peut maintenant être connectée à une machine d'aspiration et de récupération des poussières appropriée.

Note: Suivez les instructions fournies par le fabricant de la machine d'aspiration des poussières utilisée.

Note: Un ensemble de connecteurs d'extrémité de tuyau est fourni. Ils devraient permettre de connecter cette machine à la plupart des machines d'aspiration des poussières disponibles sur le marché.

Changer un connecteur d'extrémité de tuyau

- Repérez l'emplacement des deux (2) « pattes de fixation » qui s'insèrent dans les deux (2) « encoches » de la bague de fixation à l'extrémité du tuyau.
- À l'aide d'un tournevis plat appuyez doucement et délicatement sur les pattes de fixation vers l'intérieur et relâchez en même temps la bague de fixation du connecteur d'extrémité de tuyau. Le connecteur d'extrémité de tuyau se libérera de la bague de fixation.
- Enclenchez un nouveau connecteur d'extrémité de tuyau sur la bague de fixation.
- Vérifiez que les « pattes de fixation » sont déployées dans les « encoches ».

ATTACHER UN DISQUE ABRASIF AU PATIN DE PONÇAGE

Note: Le patin de ponçage à moteur situé dans la tête de ponçage pivotante de la machine est équipé d'un système d'attache « auto-agrippant ».

Les « boucles » au dos des disques abrasifs s'engagent dans les « crochets » sur la surface du patin de ponçage.

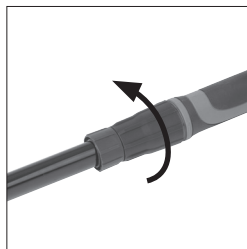

Fig. 5

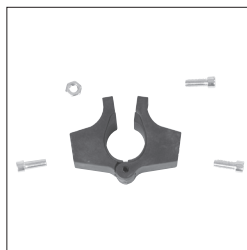

Fig. 6

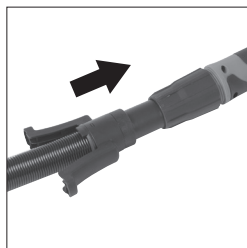

Fig. 7

EN

FR



Fig. 8

Attacher un disque abrasif :

- Assurez-vous que le patin de ponçage est propre et exempt de toute poussière ou débris.
- Pressez le nouveau disque abrasif sur le patin de ponçage avec la paume d'une main.
- Assurez-vous que les trous du nouveau disque abrasif s'alignent avec les ports d'aspiration des poussières du patin de ponçage. **(Fig. 8)**

Retirer un disque abrasif :

- Saisissez simplement le bord du disque abrasif et décollez-le doucement du patin de ponçage.

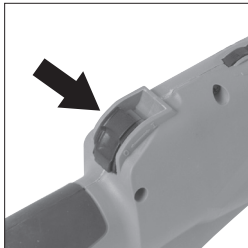

Fig. 9

LES COMMANDES DE LA MACHINE

- L'interrupteur à glissière « MARCHE/ARRÊT » **(Fig. 9)** est verrouillable. Glissez-le vers l'avant pour démarrer le moteur. Poussez la partie centrale de l'interrupteur en avant vers le bas pour le verrouiller en position « MARCHE ».
- Poussez la partie centrale arrière de l'interrupteur à glissière vers le bas pour relâcher l'interrupteur et arrêter le moteur. L'interrupteur retournera automatiquement en position « ARRÊT ».
- Le cadran de commande de vitesse **(Fig. 10)** est situé à l'avant de l'interrupteur « MARCHE/ARRÊT ». Faites tourner ce cadran de commande pour changer la vitesse du moteur.
- L'interrupteur de la lampe LED de la tête de ponçage se situe sur la partie supérieure d'un boîtier qui se trouve sur le côté droit du carter de la tête de ponçage. **(Fig. 11a)** Cette lampe éclaire la zone de travail immédiate.
- Le projecteur LED **(Fig. 11b)**. L'interrupteur à bascule « MARCHE/ARRÊT » est situé sur le corps de la lampe, en dessous et à l'arrière. Cette lampe fournit un éclairage supplémentaire sur la zone de travail choisie.
- Un anneau situé sur le bord supérieur du support de protection intégrale peut être tourné légèrement.
- Tourner cet anneau permet de révéler un port de purge d'air. **(Fig. 12)**
- Révéler en partie ou entièrement ce port de purge d'air permet à l'opérateur d'ajuster le flux d'air provenant de la tête de ponçage vers la machine d'aspiration des poussières à laquelle elle est reliée.
- L'opérateur doit ajuster cette commande pour extraire les poussières de la tête de ponçage le plus efficacement possible.

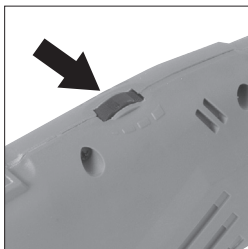

Fig. 10

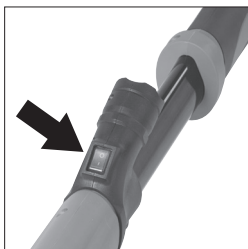

Fig. 11 a

AVERTISSEMENT : Même avec une machine d'aspiration/de récupération des poussières efficace attachée à cette machine, l'opérateur doit tout de même utiliser les procédures et équipements de protection individuels (EPI) appropriés. Si le travail s'effectue

sur un site, consultez la personne responsable de la santé et de la sécurité de ce site pour des conseils supplémentaires.

CONSEILS OPÉRATIONNELS

Positionnement du corps et des mains

- Cette machine est conçue pour être utilisée à l'aide de deux (2) mains. Des poignées de maintien souples sont à disposition le long de la machine.
- Une poignée auxiliaire « D » est fournie avec la machine, elle est particulièrement utile quand la machine est configurée en mode longue portée.
- Placez vos mains le long de la machine de manière à obtenir la position la plus confortable et la meilleure combinaison de « portée » et d'« effet de levier » lors de l'opération en cours.
- Gardez vos mains à l'écart de la tête de ponçage pivotante.
- Ne vous étirez ou déséquilibrez pas. Repositionnez-vous afin de ne pas avoir à vous étirer.

POSITION DE L'OPÉRATEUR

- L'opérateur doit adopter une position confortable, avec ses pieds écartés et bien équilibrés.
- Les deux pieds doivent être sur le sol ou le plancher. Il n'est absolument pas recommandé d'avoir un pied au sol et l'autre sur un support ou un barreau d'échelle, etc. car cela empêche l'opérateur d'atteindre une position d'équilibre correcte.

Attention : Si l'opérateur a besoin d'utiliser une plateforme pour atteindre ou accéder à une surface de travail, une telle plateforme doit être appropriée, en bon état avec tous les équipements de sécurité en état d'usage et stable lors de l'utilisation, par exemple un échafaudage pliant ou une plateforme de travail d'accès facile.

AVERTISSEMENT : L'opérateur NE doit JAMAIS s'étirer à outrance.

LA TÊTE DE PONÇAGE ARTICULÉE

La tête de ponçage est fixée au corps principal de la machine par un type de joint universel. Cela permet à la tête de ponçage de pivoter dans de multiples directions.

Lors de son utilisation, le disque abrasif peut « flotter » effectivement sur la surface de travail. Cette action permet à l'opérateur de balayer la surface de travail de haut en bas et d'un côté à l'autre avec des changements minimes de position et de position des pieds. Ce qui permet une plus grande sécurité et un meilleur équilibre pour l'opérateur.



Fig. 11 b



Fig. 12

EN

FR



Fig. 13

PONÇAGE

Conseils opérationnels

- Configurez la machine en « mode de portée » requis.
- Connectez la tête de ponçage appropriée à la machine.
- Reliez une machine d'aspiration et de récupération des poussières appropriée à la ponceuse de cloisons sèches.
- Allumez l'unité d'aspiration.
- Adoptez une position confortable et tenez la ponceuse par les deux poignées les plus pratiques et confortables.
- Allumez la lampe LED de la tête de ponçage.
- Allumez la ponceuse et, si nécessaire, le projecteur LED.
- Positionnez la tête de ponçage en affleurant la surface de travail, et appliquez suffisamment de pression pour aligner la tête de ponçage à la surface de travail.
- Appliquez légèrement plus de pression pour engager le disque abrasif sur la surface de travail.
- Déplacez la ponceuse sur la surface de travail avec de longs balayages qui se chevauchent. Appliquez seulement la pression nécessaire pour garder le disque abrasif à plat sur la surface de travail. Une pression excessive doit être évitée car elle peut provoquer des rayures et des inégalités sur la surface de travail.
- Assurez un mouvement permanent de la ponceuse lorsque le disque abrasif est en contact avec la surface de travail. Utilisez un mouvement de balayage constant, ce qui permet au disque abrasif rotatif de « flotter » sur la surface de travail. Déplacer la ponceuse de manière imprévisible ou se concentrer trop longtemps sur une zone peut provoquer des rayures ou des inégalités sur la surface de travail.

AVERTISSEMENT : Ne laissez pas le disque abrasif rotatif entrer en contact avec des objets pointus tels que des clous, des vis qui dépassent, etc. ou des fixations murales architecturales telles que des boîtiers électriques ou des plaques d'interrupteur, etc., cela pourrait endommager la ponceuse ou les fixations murales.

ENTRETIEN

La couronne brosse de la tête de ponçage (Fig. 13)

La couronne brosse entoure le patin de ponçage sur lequel les disques abrasifs sont appliqués. La couronne brosse possède deux (2) fonctions principales :

- Elle s'étend au-dessus de la surface des disques abrasifs afin d'entrer en contact avec la surface de travail en premier et orienter la tête de ponçage. Ceci permet d'éviter que le disque abrasif rotatif ne « raye » la surface de travail au premier contact.

- Elle aide à contenir les particules de poussière à l'intérieur de la tête de ponçage pivotante jusqu'à ce que le flux d'air de la machine d'aspiration attachée aspire la poussière.

Au fil du temps, en fonction de la fréquence d'utilisation et du type de matériaux poncés, les poils de la couronne brosse se dégradent et s'usent. Les poils de la couronne brosse doivent être complets, sans trous ou portions manquantes.

Une nouvelle couronne brosse comporte des poils d'une longueur d'environ 15 mm. Remplacez la couronne brosse quand la longueur des poils est d'environ 8 mm, ou lorsque les poils ne s'étendent plus au-dessus de la surface d'un disque de ponçage installé.

Remplacer une couronne brosse

AVERTISSEMENT : Ces procédures doivent être effectuées uniquement lorsque la machine est débranchée de sa source d'alimentation.

- Retirez tous les disques abrasifs attachés pour révéler le patin de ponçage et la vis à tête hexagonale située au centre qui attache le patin à l'axe motorisé.
- En tenant le patin de ponçage avec la paume d'une main (**Fig. 14**), insérez la clé hexagonale de 5 mm fournie dans la tête de la vis centrale. Desserrez et retirez la vis. Retirez le patin de ponçage de l'axe motorisé.
- Utilisez un tournevis cruciforme et retirez les six (6) vis autotaraudeuses et les clips de fixation spéciaux (**Fig. 15**) qui maintiennent la couronne brosse et la lentille à la tête de ponçage.
- Tirez et ôtez avec précaution la couronne brosse et la lentille de la tête de ponçage.
- L'installation d'une nouvelle couronne brosse est, en substance, l'inverse l'opération de retrait.
- Lors de l'installation d'une nouvelle couronne brosse, prenez soin de ne pas trop serrer les huit (8) vis autotaraudeuses. Elles doivent être bien serrées mais prenez soin de ne pas endommager le filetage dans les trous taraudés.
- Assurez-vous que les clips de fixation spéciaux sont positionnés de façon adéquate.
- Réinstallez le patin de ponçage sur l'axe motorisé et fixez-le avec la vis à tête hexagonale.

Note: Le changement de la couronne brosse expose l'intérieur de la tête de ponçage. L'opérateur doit en profiter pour examiner, nettoyer et enlever les débris présents dans la tête de ponçage ou dans les ports et tubes d'aspiration qu'elle contient ou qui y sont attachés.



Fig. 14

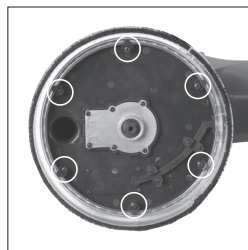

Fig. 15

EN

FR

(6.1) AVERTISSEMENT : Toutes les opérations d'entretien doivent être effectuées avec la machine éteinte et débranchée de la prise secteur/de la batterie.

Vérifiez régulièrement que tous les éléments de sécurité et les protections fonctionnent correctement. N'utilisez cette machine que si toutes les protections/les éléments de sécurité fonctionnent correctement.

Tous les paliers du moteur de cette machine sont lubrifiés à vie. Aucune autre lubrification n'est requise.

Utilisez un tissu propre et légèrement humide pour nettoyer les pièces en plastique de la machine. N'utilisez pas de solvants ou de produits similaires qui pourraient endommager les pièces en plastique.

AVERTISSEMENT : Ne tentez pas de nettoyer la machine en insérant des objets pointus dans les ouvertures du carter, etc. Les événements de la machine doivent être régulièrement nettoyés à l'aide d'air sec comprimé.

Une quantité excessive d'étincelles peut indiquer la présence de saletés dans le moteur ou être un signe d'usure des balais en carbone.

(6.2) Si vous suspectez un tel dysfonctionnement, demandez à un technicien d'effectuer la maintenance de la machine et de remplacer les balais.

(6.4) PROTECTION DE L'ENVIRONNEMENT

Les déchets électriques et les produits mécaniques ne doivent pas être jetés avec les ordures ménagères. Veuillez recycler lorsque les infrastructures le permettent. Contactez votre municipalité ou votre revendeur pour des conseils sur le recyclage.



DÉCLARATION CE DE CONFORMITÉ

En accord avec EN ISO 17050-1:2004.



Le fabricant du produit couvert par cette déclaration est.:

Evolution Power Tools, Venture One, Longacre Close, Holbrook Industrial Estate, Sheffield, S20 3FR.

Le fabricant déclare par la présente que la machine comme détaillée dans cette déclaration respecte toutes les dispositions de la Directive Machines et toutes les autres directives détaillées ci-après. Le fabricant déclare également que la machine comme détaillée dans cette déclaration respecte, lorsque cela s'applique, les dispositions pertinentes des exigences essentielles de santé et de sécurité.

Les directives couvertes par cette déclaration sont comme listées ci-après:

2006/42/EC.	Directive Machines.
2014/30/EU.	Directive relative à la compatibilité électromagnétique.
2011/65/EU.	Directive relative à la limitation de l'utilisation de certaines substances dangereuses dans les équipements électriques et électroniques (RoHS) Directive .
2012/19/EU.	Relative aux déchets d'équipements électriques et électroniques (DEEE).

Et est conforme aux dispositions prévues par les documents suivants:

EN 60745-1:2009+A11:2010, EN 60745-2-3:2011+A2:2013+A11:2014+A12:2014, EN 60745-2-4:2009+A11:11, EN ISO 12100:2010 EK9-BE-88:2014, EN55014-1:2006/+A1:2009/+A2:2011, EN55014-2:1997/+A1:2001/+A2:2008, EN61000-3-2:2014, EN61000-3-3:2013, PAH Requirement AfPS GS 2014:01 PAK, EK9-BE-88:2014, EN ISO 12100: 2010, EN 55014-2: 1997/+A1: 2001/+A2: 2008

Détails du produit

Description: R225DWS Ponceuse de cloisons sèches de 225 mm
 Modèle Evolution n°: 078-0001 / 078-0002 / 078-0003 / 078-0004
 Brand Name: EVOLUTION
 Tension: 230V ~ 50/60 Hz
 Entrée: 710W

La documentation technique prouvant que le produit est conforme aux exigences de la directive peut être consultée auprès des autorités de contrôle. Elle permet de vérifier que notre dossier technique contient tous les documents répertoriés ci-dessus.

Name and address of technical documentation holder.

Signé:  Nom imprimé : Matthew Gavins: Directeur Général du Groupe.

Date: 01/04/2016

EN

FR

evOLUTION®

www.evolutionpowertools.com

UK

Evolution Power Tools Ltd
Venture One
Longacre Close
Holbrook Industrial Estate
Sheffield
S20 3FR

+44 (0)114 251 1022

US

Evolution Power Tools LLC
8363 Research Drive
Davenport
Iowa
52806

+1 866-EVO-TOOL

EU

Evolution Power Tools SAS
61 Avenue Lafontaine
33560
Carbon-Blanc
Bordeaux

+ 33 (0)5 57 30 61 89

Discover Evolution Power Tools

Visit: www.evolutionpowertools.com or download the QR Reader App on your smart phone and scan the QR code (Right).



R210CMS QR CODE