



# GF 601

## #94370



<b>Deutsch D</b>	<b>4</b>
Originalbetriebsanleitung GARTENFRÄSE	
<b>English GB</b>	<b>8</b>
Translation of original operating instructions GARDEN CUTTER	
<b>Français FR</b>	<b>13</b>
Traduction du mode d'emploi d'origine FRAISEUSE DE JARDIN	
<b>Italiano I</b>	<b>18</b>
Traduzione del Manuale d'Uso originale FRESA DA GIARDINO	
<b>Nederlands NL</b>	<b>24</b>
Vertaling van de originele gebruiksaanwijzing TUINFREES	
<b>Čeština CZ</b>	<b>29</b>
Překlad originálního návodu k provozu ZAHRADNÍ FRÉZA	
<b>Slovenčina SK</b>	<b>33</b>
Preklad originálneho návodu na obsluhu ZÁHRADNÍ FRÉZA	
<b>Magyar H</b>	<b>39</b>
Eredeti használati utasítás fordítása KERTI KAPAGÉP	
<b>EG-KONFORMITÄTSERKLÄRUNG</b>	<b>44</b>

EC-DECLARATION OF CONFORMITY • DECLARATION CE DE CONFORMITÉ • DICARAZIONE DI CONFORMITÀ CE • EG-CONFORMITEITVERKLARING • PROHLÁŠENÍ O SHODĚ EU • VYHLÁSENIE O ZHODE EÚ • AZONOSSÁGI NYILATKOZAT EU



www.tuv.com  
ID 100000000



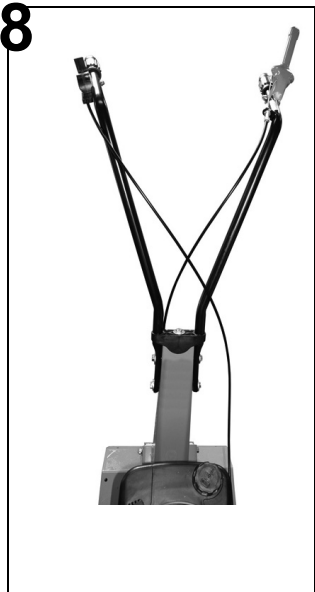
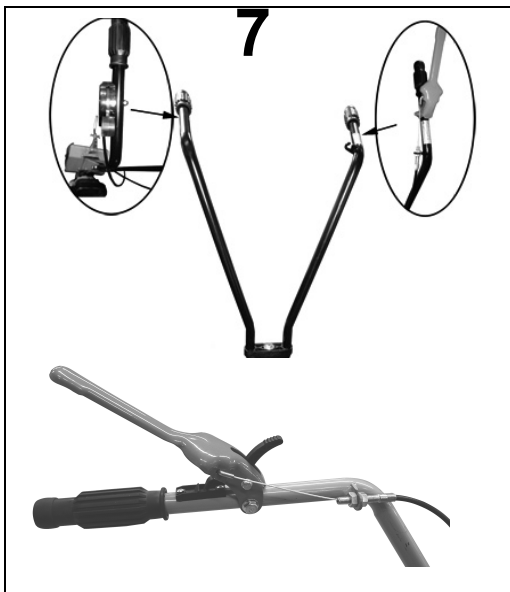
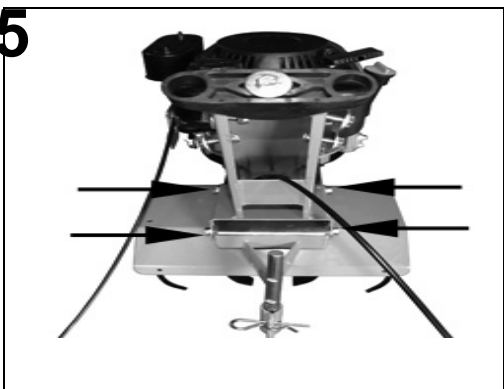
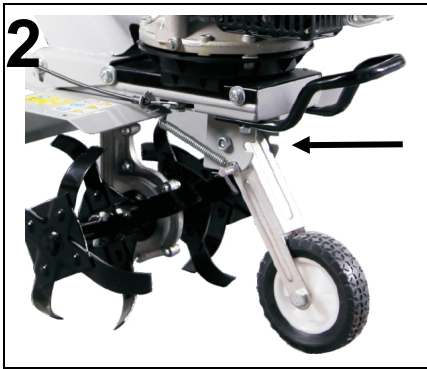
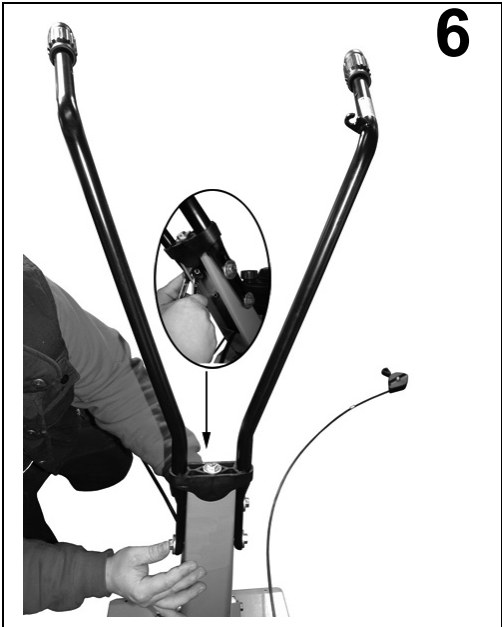
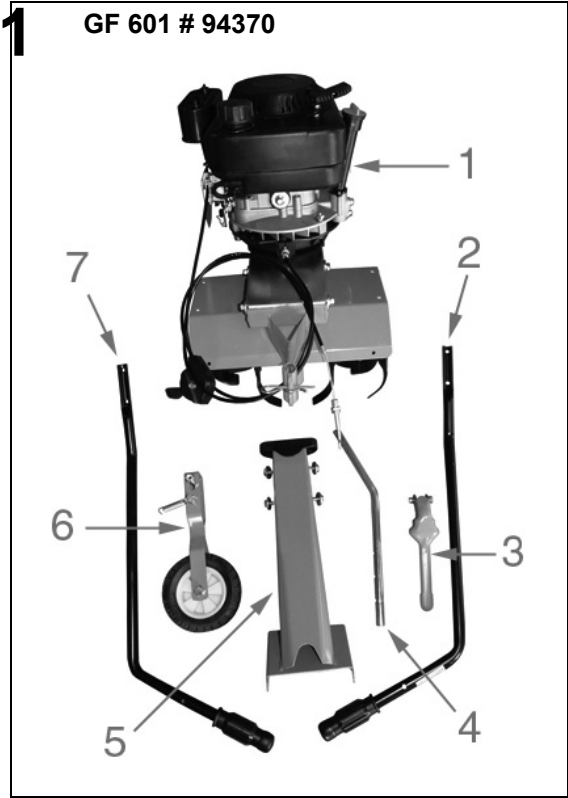

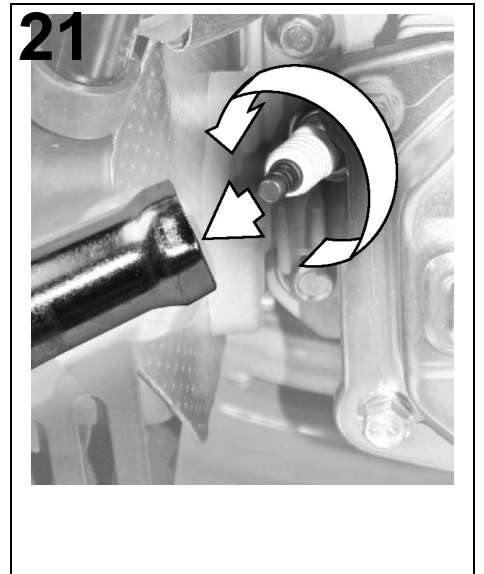
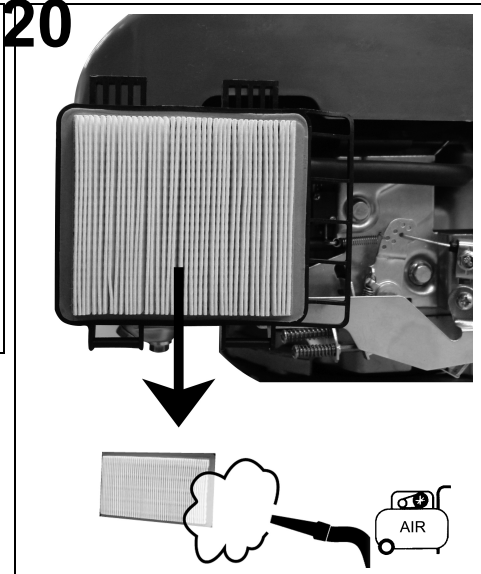
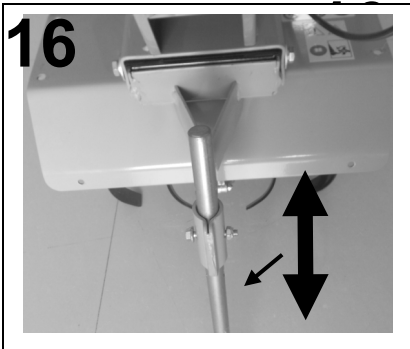
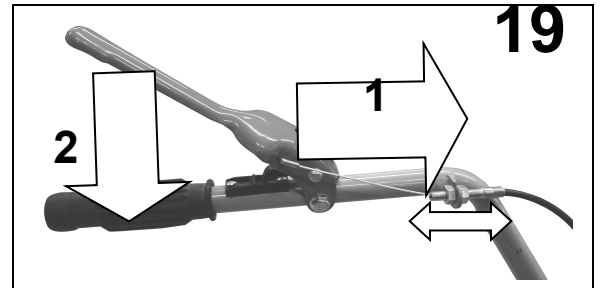
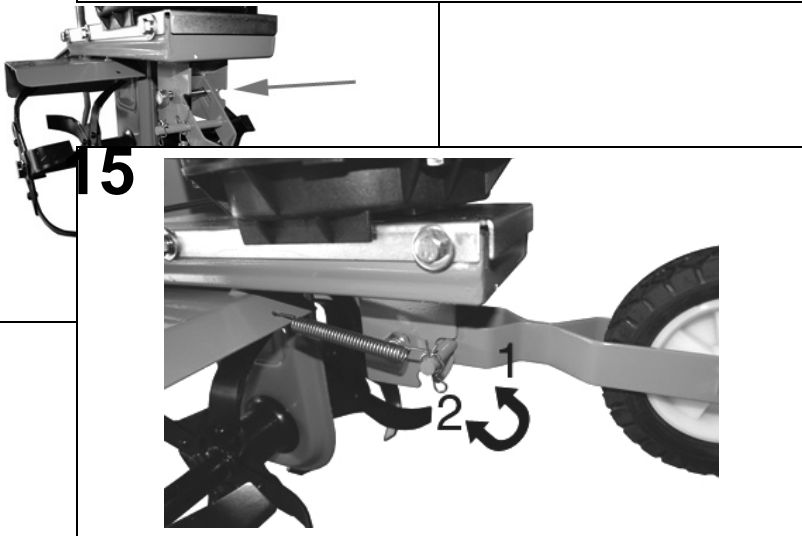
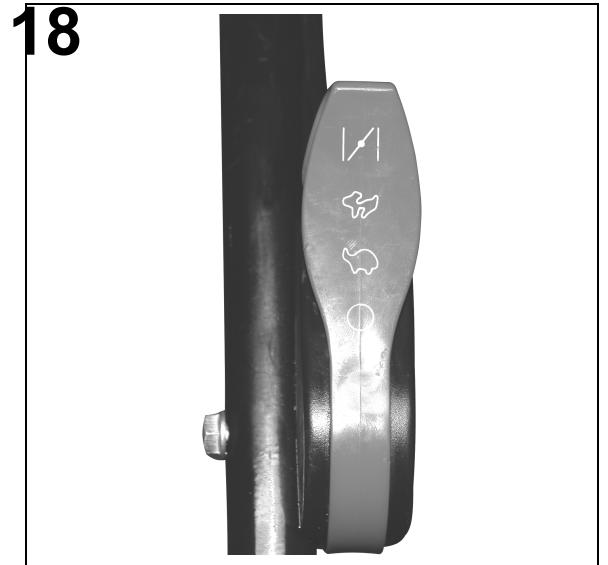
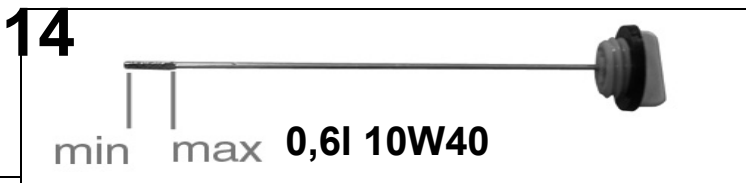
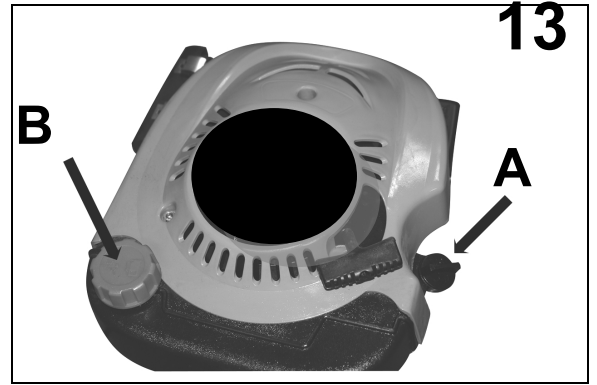
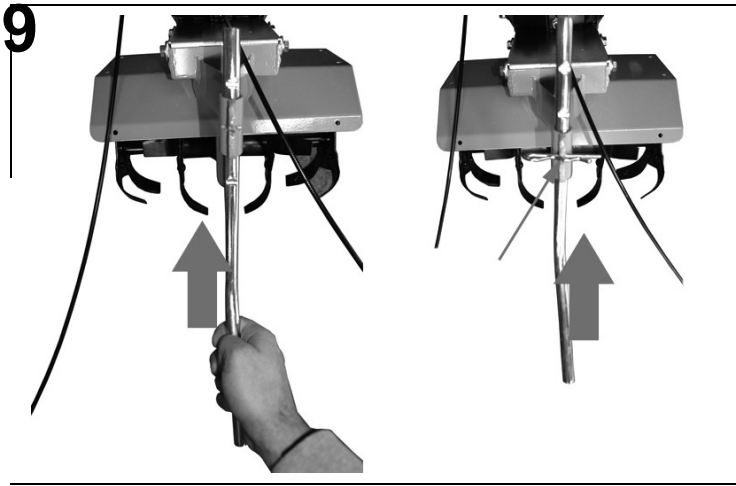

## Einleitung

Damit Sie an Ihrer neuen GARTENFRÄSE GF 601 möglichst lange Freude haben, bitten wir Sie, die Betriebsanweisung und die beiliegenden Sicherheitshinweise vor Ingebrauchnahme sorgfältig durchzulesen. Ferner wird empfohlen, die Gebrauchsanweisung für den Fall aufzubewahren, dass Sie sich die Funktionen des Artikels später nochmals ins Gedächtnis rufen möchten.

**Im Rahmen ständiger Produktweiterentwicklung behalten wir uns vor zur Verbesserung technische Änderungen umzusetzen.**

**Bei diesem Dokument handelt es sich um die Originalbetriebsanweisung.**

**Nachdrucke, auch auszugsweise, bedürfen der Genehmigung.**

## Gerät

Leichte, Gartenfräse mit leistungsstarkem 4-Takt-Motor. Robustes Gerät für leichte bis mittelschwere Böden. Ideal für das Bearbeiten engerer Kulturen geeignet. Besonders leiser und ruhiger Lauf. Die Hackmesser aus verschleißarmem Spezialstahl garantieren hohe Wirtschaftlichkeit. Durch die spezielle Form der Messer wird eine schonende und wirkungsvolle Bodenbearbeitung gewährleistet. Bequeme Bedienung durch schwenkbares Führungsrad. Eine Totmannschaltung (die Hackmesser gehen nach Loslassen des Bedientasters in Ruhestellung) erhöht zusätzlich die Arbeitssicherheit.

## Lieferumfang (Abb. 1)

1. Grundgestell
2. linker Handgriff (Antriebshebel)
3. Antriebshebel
4. Tiefenbegrenzer
5. Griffkonsole
6. Lauftrad
7. rechter Handgriff (ON/OFF, Geschwindigkeit)

## Gewährleistung

Die Gewährleistungszeit beträgt 12 Monate bei gewerblicher Nutzung, 24 Monate für Verbraucher und beginnt mit dem Zeitpunkt des Kaufs des Gerätes.

Die Gewährleistung erstreckt sich ausschließlich auf Mängel, die auf Material- oder Herstellungsfehler zurückzuführen sind. Bei Geltendmachung eines Mangels im Sinne der Gewährleistung ist der Kaufbeleg - der das Verkaufsdatum auszuweisen hat - mit Verkaufsdatum beizufügen.

Von der Gewährleistung ausgeschlossen sind unsachgemäße Nutzung, wie z. B. Überlastung des Gerätes, Gewaltanwendung, Beschädigungen durch Fremdeinwirkung, Fremdkörper, sowie Nichtbeachtung der Gebrauchs- und Aufbauanleitung und normaler Verschleiß.

## Allgemeine Sicherheitshinweise

Die Bedienungsanleitung muss vor der ersten Anwendung des Gerätes ganz durchgelesen werden. Falls über den Anschluss und die Bedienung des Gerätes Zweifel entstehen sollten, wenden Sie sich an den Hersteller (Service-Abteilung).

**Um einen hohen Grad an Sicherheit zu garantieren, beachten Sie aufmerksam folgende Hinweise:**

### ACHTUNG!

1. **Achten Sie auf die Umgebungsbedingungen, unter denen Sie arbeiten.** Durch das Motorgerät werden giftige Abgase erzeugt, sobald der Motor läuft. Diese Gase können geruchlos und unsichtbar sein. Deshalb dürfen Sie niemals in geschlossenen oder schlecht belüfteten Räumen mit dem Gerät arbeiten. Sorgen Sie

bei den Arbeiten für ausreichende Beleuchtung. Achten Sie bei Nässe, Schnee, Eis, an Abhängen, auf unebenem Gelände auf einen sicheren Stand.

2. **Lassen Sie keine Fremden an die Maschine.** Besucher und Zuschauer, vor allem Kinder sowie kranke und gebrechliche Personen, sollten vom Arbeitsplatz fern gehalten werden. Verhindern Sie, dass andere Personen mit den Werkzeugen in Berührung kommen.
3. **Sorgen Sie für die sichere Aufbewahrung von Werkzeugen.** Werkzeuge, die nicht gebraucht werden, müssen an einem trockenen, möglichst sicheren Platz aufbewahrt oder unzugänglich eingeschlossen werden.
4. **Verwenden Sie für jede Arbeit immer das richtige Werkzeug.** Verwenden Sie z.B. keine Kleinwerkzeuge oder Zubehör für Arbeiten, die eigentlich mit schwerem Werkzeug verrichtet werden müssen. Verwenden Sie Werkzeuge ausschließlich für die Zwecke, für die sie gebaut wurden.
5. **Achten Sie auf angemessene Kleidung.** Die Kleidung muss zweckmäßig sein und darf Sie beim Arbeiten nicht behindern.
6. **Verwenden Sie persönliche Schutzausrüstungen.** Tragen Sie Sicherheitsschuhe mit Stahlkappen/-Stahlsohlen und griffiger Sohle.
7. **Tragen Sie eine Schutzbrille.** Gegenstände können entgegengesleudert werden.
8. **Tragen Sie Gehörschutz.** Tragen Sie persönlichen Schallschutz z.B. Gehörschutzstöpsel.
9. **Handschutz.** Tragen Sie feste Handschuhe - Handschuhe aus Chromleder bieten einen guten Schutz.
10. **Transport.** Transportieren Sie die Gartenfräse grundsätzlich mit Lauftrad in Transportstellung. Achten Sie beim Abstellen der Maschine, dass niemand gefährdet werden kann. Sichern Sie das Gerät gegen Umkippen, Beschädigung und Auslaufen von Kraftstoff.
11. **Entfernen Sie Steckschlüssel etc.** Alle Schlüssel o. Ä. müssen entfernt werden, bevor die Maschine eingeschaltet wird.
12. **Bleiben Sie immer aufmerksam. Achten Sie auf das, was Sie tun.** Setzen Sie Ihren gesunden Menschenverstand ein. Verwenden Sie keine Motorwerkzeuge, wenn Sie müde sind. Unter dem Einfluss von Alkohol, Drogen oder Medikamenten, die das Reaktionsvermögen beeinträchtigen darf mit der Maschine nicht gearbeitet werden.
13. **Auffüllen von Kraftstoff.** Vor dem Befüllen ist immer der Motor abzustellen. Öffnen Sie den Tankverschluss immer vorsichtig, damit bestehender Überdruck sich langsam abbauen kann und kein Kraftstoff herausspritzt. Durch die Arbeit mit der Maschine entstehen hohe Temperaturen am Gehäuse. Lassen Sie deshalb die Maschine vor dem Befüllen abkühlen. Sonst könnte sich der Kraftstoff entzünden und zu schweren Verbrennungen führen. Beim Befüllen ist darauf zu achten, dass nicht zu viel aufgefüllt wird. Sollte Flüssigkeit daneben gehen, ist diese sofort zu entfernen und das Gerät zu säubern. Achten Sie nach dem Auffüllen auf den sicheren Sitz der Verschlussverschraubung um das Lösen durch die entstehenden Vibrationen bei der Arbeit zu verhindern.
14. **Achten Sie auf beschädigte Teile.** Untersuchen Sie das Werkzeug, bevor Sie es benutzen. Sind einzelne Teile beschädigt? Fragen Sie sich bei leichten Beschädigungen ernsthaft, ob das Werkzeug trotzdem einwandfrei und sicher funktionieren wird. Achten Sie auf die korrekte Ausrichtung und Einstellung von beweglichen Teilen. Greifen die Teile richtig ineinander? Sind Teile beschädigt? Ist alles korrekt installiert? Stimmen alle sonstigen Voraussetzungen für die einwandfreie Funktion? Beschädigte Schutzvorrichtungen etc. müssen von autorisierten Personen ordnungsgemäß repariert oder ausgewechselt werden, sofern nicht in der Bedienungsanleitung ausdrücklich anders erläutert. Defekte Schalter müssen von einer autorisierten Stelle ausgewechselt werden. Bei

anfallenden Reparaturen wenden Sie sich bitte an Ihr örtliches Service Center.

15. Schalten Sie den Motor immer ab, bevor Sie Einstellungen oder Wartungsarbeiten vornehmen. Das gilt vor allem für das Auswechseln des Häckselmessers. Ziehen Sie bei diesen Arbeiten immer den Zündkerzenstecker ab.
16. **Verwenden Sie nur zugelassene Teile.** Verwenden Sie bei Wartung und Reparatur nur identische Ersatzteile. Wenden Sie sich für Ersatzteile an ein zugelassenes Service Center.

#### Verhalten im Notfall

Leiten Sie die der Verletzung entsprechend notwendigen Erste Hilfe Maßnahmen ein und fordern Sie schnellst möglich qualifizierte ärztliche Hilfe an. Bewahren Sie den Verletzten vor weiteren Schädigungen und stellen Sie diesen ruhig.

**Für einen eventuell eintretenden Unfall sollte immer ein Verbandskasten nach DIN 13164 am Arbeitsplatz griffbereit vorhanden sein. Dem Verbandskasten entnommenes Material ist sofort wieder aufzufüllen. Wenn Sie Hilfe anfordern, machen Sie folgende Angaben:**

1. Ort des Unfalls
2. Art des Unfalls
3. Zahl der Verletzten
4. Art der Verletzungen

#### Kennzeichnungen auf dem Gerät

##### Erklärung der Symbole

In dieser Anleitung und/oder auf dem Gerät werden folgende Symbole verwendet:

##### Produktsicherheit:



	
Produkt ist mit den einschlägigen Normen der Europäischen Gemeinschaft konform	

##### Verbote:

	
Verbot, allgemein (in Verbindung mit anderem Piktogramm)	Feuer, offenes Licht und Rauchen verboten
	
Nicht in rotierende Teile fassen	Gerät nicht bei Nässe verwenden

##### Warnung:



	
Warnung/Achtung	Warnung vor gefährlicher elektrischer Spannung
	
Warnung vor brandfördernden Stoffen	Warnung vor Stolpergefahr
	
Warnung vor heißer Oberfläche	Warnung vor gesundheitsschädlichen Gasen
	
Gerät darf nur außerhalb geschlossener Räume	Warnung vor rotierenden Teilen

verwendet werden	
	
Warnung vor umherfliegenden Objekten	Sicherheitsabstand einhalten





##### Gebote:

		
Gehörschutz benutzen	Schutzschuhe benutzen	Vor Gebrauch Bedienungsanleitung lesen







##### Umweltschutz:

	
Abfall nicht in die Umwelt sondern fachgerecht entsorgen.	Verpackungsmaterial aus Pappe kann an den dafür vorgesehenen Recycling-Stellen abgegeben werden.

##### Verpackung:

		
Vor Nässe schützen	Packungsorientierung Oben	Vorsicht zerbrechlich
		
Interseroh-Recycling		

##### Technische Daten:

		
Motorleistung	Arbeitsbreite	Drehzahl
		
Tankinhalt	Gewicht	Hubraum
		
Lärmwertangabe		

#### Bestimmungsgemäße Verwendung

Das Gerät ist nur für den üblichen Einsatz in der Land- und Forstwirtschaft, Gartenbau und Anlagenpflege konzipiert.

Es dürfen mit dieser Maschine keine anderen Arbeiten verrichtet werden, als die Arbeiten, für die die Maschine gebaut ist und die in der Bedienungsanleitung beschrieben werden. Jeder darüber hinausgehende Gebrauch gilt als nicht bestimmungsgemäß. Für daraus resultierende Schäden oder Verletzungen haftet der Hersteller nicht. Bitte beachten Sie das dieses Gerät bestimmungsgemäß nicht für den gewerblichen Einsatz konstruiert sind.

## Restgefahren und Schutzmaßnahmen

Mechanische Restgefahren:

Gefährdung	Beschreibung	Schutzmaßnahme(n)
Schneiden, Abschneiden	Die rotierenden Messer können zu schweren Schnittverletzungen bzw. Abtrennen von Körperteilen führen.	Tragen Sie immer Schutzhandschuhe. Fassen Sie niemals in die laufende Maschine.
Erfassen, Aufwickeln	Die Hackmesser können Schnüre, Drähte oder Kleidungsstücke erfassen und Einziehen.	Suchen Sie das Grundstück nach entsprechenden Fremdkörpern ab, halten Sie Abstand von Zäunen und tragen Sie eng anliegende Kleidung.

Elektrische Restgefahren:

Gefährdung	Beschreibung	Schutzmaßnahme(n)
Direkter elektrischer Kontakt	Beim Berühren des Zündsteckers kann es bei laufendem Motor zu einem elektrischen Schlag kommen.	Zündkerzenstecker nicht bei laufendem Motor berühren.

Thermische Restgefahren:

Gefährdung	Beschreibung	Schutzmaßnahme(n)
Verbrennungen, Frostbeulen	Das Berühren des Auspuffs kann zu Verbrennungen führen.	Gerät abkühlen lassen.

Gefährdungen durch Lärm:

Gefährdung	Beschreibung	Schutzmaßnahme(n)
Gehörschädigungen	Häufiges bzw. langes Arbeiten mit dem Gerät kann ohne Gehörschutz zu Hörschädigungen führen.	Gehörschutz verwenden.

Gefährdungen durch Vibration:

Gefährdung	Beschreibung	Schutzmaßnahme(n)
Ganzkörper-vibration	Längeres Arbeiten mit der Maschine kann durch Vibrationen zu körperlichen Beeinträchtigungen führen.	Machen Sie regelmäßige Pausen.

Gefährdung durch Werkstoffe und andere Stoffe:

Gefährdung	Beschreibung	Schutzmaßnahme(n)
Kontakt, Einatmung	Das Einatmen der Auspuffgase kann sehr gesundheitsschädlich sein.	Gerät darf nur im Freien benutzt werden.
Feuer oder Explosion	Das Gerät wird mit einem leicht entzündlichen Kraftstoffgemisch betrieben das sich z. B. während des Tankvorgangs entzünden kann.	Nicht in der Nähe von offenem Feuer tanken und nicht während des Tankvorganges rauchen.

Sonstige Gefährdungen:

Gefährdung	Beschreibung	Schutzmaßnahme(n)
Herausgeworfene Gegenstände oder Flüssigkeiten	Herausgeschleuderte Steine oder Erde können zu Verletzungen führen.	Achten Sie darauf, dass sich keine anderen Personen im Arbeitsfeld aufhalten und tragen Sie persönliche Schutzausrüstung.

## Entsorgung

Die Entsorgungshinweise ergeben sich aus den Piktogrammen die auf dem Gerät bzw. der Verpackung aufgebracht sind. Eine Beschreibung der einzelnen Bedeutungen finden Sie im Kapitel „Kennzeichnungen auf dem Gerät“.

## Anforderungen an den Bediener

Der Bediener muss vor Gebrauch des Gerätes aufmerksam die Bedienungsanleitung gelesen haben.

## Qualifikation

Außer einer ausführlichen Einweisung durch eine sachkundige Person ist keine spezielle Qualifikation für den Gebrauch des Gerätes notwendig.

## Mindestalter

Das Gerät darf nur von Personen betrieben werden, die das 16. Lebensjahr vollendet haben.

Eine Ausnahme stellt die Benutzung als Jugendlicher dar, wenn die Benutzung im Zuge einer Berufsausbildung zur Erreichung der Fertigkeit unter Aufsicht eines Ausbilders erfolgt.

## Schulung

Die Benutzung des Gerätes bedarf lediglich einer entsprechenden Unterweisung. Eine spezielle Schulung ist nicht notwendig.

## Technische Daten

<b>Motor-Bauart:</b>	4-Takt OHV
<b>Max. Leistung</b>	2,6 kW/3,5 PS
<b>Hubraum:</b>	139 cm <sup>3</sup>
<b>Arbeitsbreite:</b>	360 / 590 mm
<b>Messeranzahl:</b>	4 \ 6
<b>Lärmwertangabe:</b>	L <sub>WA</sub> 93 dB
<b>Gewicht ca.:</b>	34,6 kg
<b>Artikel-Nr.:</b>	<b>94370</b>

## Transport und Lagerung

- Das Gerät darf nur mit ausgeschaltetem Motor transportiert werden.
- Führen Sie vor dem Einlagern des Gerätes eine gründliche Reinigung durch.
- Verstauen Sie das Gerät an einem sauberen, trockenen Ort.



Beim Transport des Gerätes kann Kraftstoff oder Öl auslaufen. Bitte das Gerät entsprechend sichern und Schutzvorkehrungen gegen Umweltverschmutzung treffen.

## Montage und Erstinbetriebnahme (Abb.1-9)

- Laufrad (**Abb.1/6**) an der Vorderseite des Gerätes mittels Mutter und Schraube befestigen (**Abb.2**). Danach die Feder in den Kotflügel einhängen (**Abb.3**).
- Griffkonsole (**Abb.1/5**) mit 4 Schrauben hinter dem Motor befestigen (**Abb.4+5**)
- Die PVC-Verbindung zwischen die beiden Handgriffe stecken und die Schraube an der Griffkonsole festziehen. Beide Handgriffe an die Griffkonsole festschrauben (**Abb.6**)
- Antriebshebel (**Abb.1/3**) und Gashebel montieren (**Abb.7**), den Bowdenzug an dem Antriebshebel befestigen (**Abb.8**)



- Tiefenbegrenzer von unten in die Öffnung einschieben, bei einer Ausfräsung mit einem Splint sichern. (Abb. 9)

#### Motor:

- Füllen Sie zuerst Öl in die Öleinfüllung (Abb.13/A) bis zur Markierung (Abb. 14) ein.
- Füllen Sie anschließend Benzin in den Tank (Abb.13/B).

#### Sicherheitshinweise für Erstinbetriebnahme

Achten Sie stets auf einen festen Sitz der Verschraubungen und verwenden Sie ausschließlich die benannten Teile aus dem Lieferumfang.

#### Vorgehensweise

Führen Sie die Montage der Einzelteile in der dargestellten Reihenfolge durch. Achten Sie dabei auf die richtige Anordnung der Bauteile gemäß den Abbildungen.



**Das Gerät wird aus Transportgründen ohne Öl und Kraftstoff geliefert. Bitte füllen Sie die Flüssigkeiten gemäß den Angaben auf.**

#### Bedienung

##### Laufrad in Arbeitsposition (Abb.15)

Für Fräsarbeiten stellen Sie das Laufrad in Arbeitsposition (Abb.15/1).

##### **ACHTUNG!**

Transportieren Sie das Gerät nur mit Laufrad (Abb.15/2).

Das Umstellen des Laufrades darf nur bei ausgeschaltetem Motor erfolgen!

##### Justieren der Schneidhöhe (Abb.16)

Die gewünschte Frästiefe wird durch verschieben des Tiefenbegrenzers eingestellt. Es sind 3 verschiedene Einstellungen möglich.

##### Bedienhebel (Abb.18)



##### **Starten/Ausschalten des Gerätes**

Stellen Sie den Hebel auf Choke (Abb.18). Ziehen Sie nun gleichmäßig an dem Starterseil. Nach 3-5 Mal ziehen am Starterseil sollte der Motor anlaufen. Stellen Sie den Hebel (Abb.18) auf die gewünschte Geschwindigkeit, entsperren Sie den Antriebshebel und drücken Sie diesen gegen den Holm (Abb.19)

Hinweis: Wenn der Motor bereits warm ist, kann auch gleich in Stellung langsam oder schnell gestartet werden.

Nach dem Loslassen des Antriebshebels stoppt der Antrieb, der Motor läuft jedoch weiter. Der Motor kann nur durch Schalterstellung auf OFF (Abb.18) abgeschaltet werden.



Beim Starten des Motors darf das Gerät nicht gekippt werden, außer an der dem Bediener abgewandten Seite soweit es zum Anlassen notwendig ist.

#### Sicherheitshinweise für die Bedienung

- Benutzen Sie das Gerät erst nachdem Sie die Bedienungsanleitung aufmerksam gelesen haben.
- Beachten Sie alle in der Anleitung aufgeführten Sicherheitshinweise.
- Verhalten Sie sich verantwortungsvoll gegenüber anderen Personen.
- Dieses Gerät ist mit einer Messerbremse ausgestattet, die dafür sorgt, dass die Messer nach Loslassen des Antriebshebels innerhalb von 3 Sekunden stillstehen. Versuchen Sie unter keinen Umständen, die Messer anzuhalten oder das Gerät mit noch rotierenden Messern auf die Seite zu kippen. Warten Sie ab, bis die Messer von selbst zum Stehen kommen.
- Sollten die Messer mit einem Fremdkörper in Berührung kommen, stellen Sie bitte sofort den Motor ab und prüfen Sie bei stehenden Messern das Gerät auf Beschädigungen. Nehmen Sie die Arbeit nur mit einem unbeschädigten Gerät wieder auf.
- Beim Arbeiten nur gehen, nicht laufen.
- Gehen Sie beim Arbeiten immer nur vorwärts. Ziehen Sie das Gerät nie rückwärts.
- Auf Abhängen stets quer und niemals auf- und abwärts arbeiten. Beim Richtungswechsel besonders vorsichtig vorgehen.
- Beim Überqueren von nicht mit Gras bepflanzen Flächen und beim Transport zu und von dem Arbeitsbereich dürfen die Messer nicht in Betrieb sein.

#### Schritt-für-Schritt-Anleitung

1. Maschine betanken (siehe Kapitel Montage und Erstinbetriebnahme)
2. Gelände nach Fremdkörpern absuchen und diese entfernen.
3. Das Gelände solange mit der Gartenhacke bearbeiten bis die Erde fein genug ist.
4. Gerät nach jedem Einsatz gründlich reinigen.

#### Inspektion und Wartung

##### Sicherheitshinweise für die Inspektion und Wartung

Nur ein regelmäßig gewartetes und gut gepflegtes Gerät kann ein zufriedenstellendes Hilfsmittel sein. Wartungs- und Pflegemängel können zu unvorhersehbaren Unfällen und Verletzungen führen.

- **Bei allen Arbeiten am Gerät stets den Motor ausschalten und Zündkerzenstecker entfernen!**
- **Verwenden Sie für alle Reinigungsarbeiten niemals scharfe Reinigungsmittel. Dies kann zu Beschädigungen oder Zerstörung des Gerätes führen.**

#### Inspektions- und Wartungsplan

##### Vor Arbeitsbeginn:

- Motorölstand prüfen (Abb.13A+14)
- Prüfen auf lose Teile

##### Alle 25 Betriebsstunden:

- Motoröl wechseln
- Motorölstand prüfen
- Reinigen des Luftfilters (Abb.20)
- Gras- oder Bodenrückstände mit einer Bürste oder stumpfen Gegenstand von den rotierenden Teilen entfernen.
- Das Gehäuse mit einem weichen Tuch abwischen.
- Bei hartnäckigem Schmutz kann das Gerät mit einem weichen, durch Seifenwasser befeuchtetes Tuch gereinigt werden.

##### Alle 100 Betriebsstunden:

- Zündkerze überprüfen, reinigen und ggf. erneuern. (Abb.21)

#### Service

Sie haben **technische Fragen? Eine Reklamation? Benötigen Ersatzteile oder eine Bedienungsanleitung?**  
 Auf unserer Homepage [www.guede.com](http://www.guede.com) im Bereich **Service** helfen wir Ihnen schnell und unbürokratisch weiter. Bitte helfen Sie uns Ihnen zu helfen. Um Ihr Gerät im Reklamationsfall identifizieren zu können benötigen wir die Seriennummer sowie Artikelnummer und Baujahr. Alle diese Daten finden Sie auf dem Typenschild. Um diese Daten stets zur Hand zu haben, tragen Sie diese bitte unten ein.

**Wichtige Kundeninformation**

Bitte beachten Sie, dass eine Rücksendung innerhalb oder auch außerhalb der Gewährleistungszeit grundsätzlich in der Originalverpackung erfolgen sollte. Durch diese Maßnahme werden unnötige Transportschäden und deren oft strittige Regelung wirkungsvoll vermieden. Nur im Originalkarton ist Ihr Gerät optimal geschützt und somit eine reibungslose Bearbeitung gesichert.

**Seriennummer:**  
**Artikelnummer:**  
**Baujahr:**

**Tel.:** +49 (0) 79 04 / 700-360  
**Fax:** +49 (0) 79 04 / 700-51999  
**E-Mail:** support@ts.guede.com

**Störungen - Ursachen - Behebung**

Störung	Ursache	Behebung
Der Motor startet nicht	<ol style="list-style-type: none"> <li>1. Tank leer</li> <li>2. Luftfilter verschmutzt</li> <li>3. Kein Zündfunke</li> <li>4. Motor abgeseifen</li> </ol>	<ol style="list-style-type: none"> <li>1. Vollarbeiten; prüfen, ob der Vergaser Kraftstoff enthält; Tankentlüftung prüfen und Loch im Tankdeckel mit Nadel durchstoßen</li> <li>2. Luftfilter reinigen</li> <li>3. Zündkerze reinigen, evtl. neue einsetzen; Zündkabel prüfen; Zündanlage von Service-Stelle prüfen lassen</li> <li>4. Zündkerze herausdrehen, reinigen und trocknen; Starterseil bei heraus geschraubter Zündkerze mehrmals ziehen</li> </ol>
Motor hat Aussetzer	<ol style="list-style-type: none"> <li>1. Zündkabel ist locker</li> <li>2. Kraftstoffleitung ist verstopft oder schlechter Kraftstoff</li> <li>3. Belüftung im Kraftstoffbehälterdeckel ist verstopft</li> <li>4. Es befindet sich Wasser oder Schmutz in der Kraftstoffanlage</li> <li>5. Luftfilter ist verschmutzt</li> <li>6.</li> </ol>	<ol style="list-style-type: none"> <li>1. Kerzenstecker fest auf die Zündkerze stecken</li> <li>2. Kraftstoffleitung reinigen, frischen Kraftstoff verwenden</li> <li>3. Kraftstoffbehälterdeckel austauschen</li> <li>4. Kraftstoff ablassen und sauberen, frischen Kraftstoff tanken</li> <li>5. Luftfilter reinigen</li> </ol>
Motor geht im Leerlauf häufig aus	<ol style="list-style-type: none"> <li>1. Zündabstand zu groß, Zündkerze defekt</li> <li>2. Vergaser nicht korrekt eingestellt</li> <li>3. Luftfilter verschmutzt</li> </ol>	<ol style="list-style-type: none"> <li>1. Zündkerze einstellen oder erneuern</li> <li>2. Vergaser einstellen</li> <li>3. Luftfilter reinigen</li> </ol>
Antrieb funktioniert nicht richtig	<ol style="list-style-type: none"> <li><b>1.</b> Seilspannung des Antriebshebels prüfen</li> <li><b>2.</b> Antrieb geht nicht</li> </ol>	<ol style="list-style-type: none"> <li>1. Seilspannung gegebenenfalls nachstellen. (Abb. 19)</li> <li>2. Gerät von einer Service-Stelle prüfen lassen.</li> </ol>
Übermäßige Vibration	<ol style="list-style-type: none"> <li>1. Befestigungsschrauben sind locker</li> </ol>	<ol style="list-style-type: none"> <li>1. Befestigungsschrauben festziehen</li> </ol>





## Introduction

To enjoy your new GARDEN CUTTER as long as possible, please read carefully the Operating Instructions and the attached safety instructions before putting the appliance into operation. We also recommend keeping the Operating Instructions for future reference.

**We reserve making technical changes to improve the appliance as part of the continuous product development.**

**This document represents the original Operating Instructions.**

**Any reprints, even partial, are subject to approval.**

## The machine

Light garden cutter with powerful 4-stroke engine. Robust machine for light to medium-heavy soils. It is optimal for cultivation of narrow plantations. Particularly calm and silent operation. Weeding plough-blades made of special steel with minimum wear ensure high efficiency. Thank to a special cutter shape a considerate and efficient soil cultivation will be ensured. Convenient operation thanks to the rotary wheel.

The system of start after pressing the button (weeding plough-blades start running after activation of operating button in resting state) improves the work safety in addition.

## Scope of delivery (1)

1. Truck
2. Left handle (drive lever)
3. Drive lever
4. Depth limiter
5. Semibeam
6. Rotary wheel
7. Right handle (ON/OFF, speed)

## Warranty

A warranty period of 12 months applies to commercial use and 24 months apply to private use and commences on the day of purchase of the device.

Warranty applies exclusively to failures due to defective material or workmanship. An original sale slip with indication of date of sale must be presented in case of claiming for the warranty rights.

Warranty does not cover unprofessional use such as device overload, violent use, damage caused by third party or foreign materials, failure to comply with operations and assembly manual, and normal wear and tear.

## General safety instructions

It is necessary to read the whole guide for operation before the first use of the machine. In case of any doubts associated to the connection and operation of the machine contact the producer (service department).

**TO MAINTAIN THE HIGH LEVEL OF SAFETY PLEASE OBSERVE THE FOLLOWING INSTRUCTIONS STRICTLY:**

### ATTENTION!

1. **Pay attention to environmental conditions that you work in.** The engine driven machine starts producing toxic gases after engine activation. These gases could be invisible and without any smell. Therefore you must never work with the machine in closed or badly ventilated areas. Provide good illumination for your work. If you cut in wet conditions, on snow or ice, in slopes or in unlevelled terrain, ensure good stability.

2. **Do not let foreign persons accessing to the machine.** Keep visitors and by-standers, especially children, sick or weak persons, in a safe distance from your workplace. Pay attention that other persons may not touch the machine.
3. **Ensure safe storage of tools.** Machine that are not in use store in a dry place at certain height if possible or lock them so that they are not accessible to other persons.
4. **Use a proper tool for every work.** Do not use e.g. small machines or accessories for works that should in fact be performed using heavy machines. Use machines exclusively for purposes which they were designed for.
5. **Care for suitable wear.** Your clothing should be purposeful and in may not constrain you in work.
6. **Wear personal protective means.** Wear safety shoes with steel puffs and non-skid sole.
7. **Wear protective glasses.** Shooting up of objects by the machine could occur.
8. **Wear means for hearing protection.** Wear personal means for hearing protection like ear obturators.
9. **Hand protection.** Wear solid gloves – good protection is provided by gloves made of chrome leather.
10. **Transport.** The garden cutter must be transported always with the rotary wheel in transport position. When machine is stand off pay attention that nobody could be threatened. Secure the machine against tipping over, damage and fuel leakage.
11. **Remove wrenches etc.** All wrenches etc. should be removed before the machine is started.
12. **Stay always attentive. Pay attention to what you do.** Follow your common sense when working. Do not operate engine-driven machines when tired. Do not operate the engine being under influence of alcohol, drugs or medicaments that aggravate the ability to concentrate.
13. **Refilling the fuel.** Before refuelling it is always necessary to stop the engine. Open the tank cover always carefully to allow the over-pressure ventilate slowly to avoid squirting the fuel. When working with the machine high temperatures are generated at the machine body so let the machine cooled down before refuelling otherwise fuel ignition could occur resulting in serious burns. Be careful not to overfill the tank when refuelling. If the fuel flows out nearby it must be removed immediately and the machine must be cleaned. Check firm settlement of screw cover after refuelling to avoid its loosening due to vibrations during operation.

## Behaviour in case of emergency

Provide necessary first aid treatment corresponding to the injury nature and seek qualified medical help as soon as possible. Protect the injured person from other injuries and calm him/her down.

**First aid kit must always be available in the place of your work in case of accident in accordance with DIN 13164. Material taken out of the first aid kit needs to be supplemented right away.**

**If help is needed, please provide the following details:**

5. **Place of accident**
6. **Accident nature**
7. **Number of injured persons**
8. **Injury type**

### Marking on the machine





#### Explanation of symbols

The following symbols are used in this guide and/or on the machine:











#### Safety of the product:

	
The product corresponds to relevant standards of the EU	

#### Restrictions:

	
Ban, general (in connection with other pictogram)	Fire, non-protected source of light and smoking forbidden
	
Do not finger into rotating parts	Do not use the machine when raining



#### Caution:

	
Caution/Attention	Warning from dangerous electrical voltage
	
Warning from inflammable substances	Caution-danger of tumbling over
	
Warning from hot surface	Warning from gases harmful for health
	
The machine may be used only outside closed rooms	Warning from rotating parts
	
Warning from objects flying away	Keep the safety distance





#### Orders:

		
Wear ear-phones	Wear protective shoes	Read the guide for operation before use







#### Environmental protection:

	
Waste should be disposed by expert service so that to avoid any environmental damage.	The packaging material from the cardboard can be handed in into a collection point for recycling.

#### Packaging:

		
Protect from moisture	The package must point upwards	Attention - Fragile
		
Interseroh-Recycling		

#### Technical specifications:

		
Engine output	Working width	Engine speed
		
Tank volume	Weight	Capacity
		
Noise		

#### Use in accordance with designation

The machine is designed only for ordinary use in agriculture, forestry, gardening and care for greenery. When provisions given by general regulations and/or by this guide the producer cannot be held responsible for any damage.

#### Residual risks and preventive measures

##### Mechanical residual risks

Threat	Description	Protective measure(s)
Cutting, cutting off	Rotating plough-blades could cause serious cutting injuries and possibly amputation of bodily parts.	Always wear protective gloves. Never finger into the machine when operated.
Catching, winding up	Weeding plough-blades could wind ropes, wires or parts of clothing up to them.	Remove alien objects from the land, keep distance from fencing, wear close-fitting clothing.

##### Electrical residual risks

Threat	Description	Protective measure(s)
Direct contact with electricity	Touching the spark plug extension when the engine is running could result in electrical accident.	Do not touch the spark plug extension when the engine is running.

##### Thermal residual risks

Threat	Description	Protective measure(s)
Burns, frost-bites	Touching the exhaust pipe could cause burns.	Let the machine to be cooled down.

##### Danger from noise

Threat	Description	Protective measure(s)
Hearing impairment	Frequent and/or long-term work with the machine without ear protectors could cause a hearing impairment.	Wear ear protectors.

#### Danger from vibrations

Threat	Description	Protective measure(s)
Whole body vibrations	Prolonged work with the machine could result in bodily harms due to vibrations.	Make breaks from work regularly.

#### Danger from materials and other substances

Threat	Description	Protective measure(s)
Contact, aspiration	Inhalation of exhausting gases could be extremely harmful for health.	The machine may be operated outdoor only.
Fire or explosion	The machine is driven with inflammable mixture of fuel that could ignite for example during refuelling.	Do not refuel close to open flames and do not smoke during refuelling.

#### Other risks

Threat	Description	Protective measure(s)
Objects thrown away or splashing liquids	Stones or soil thrown away could cause injuries.	Make sure that no other persons are present in the work area and wear personal protective means.

#### Disposal

Instructions for waste disposal implying from pictograms that are located on the machine or possibly on the packaging. The explanation of such signs can be found in chapter "Marking on the machine".

#### Requirements for operators

The operator must read the guide for operation carefully before any use the machine.

#### Qualification

No special qualification except detailed instruction session led by an expert is necessary for use of the machine.

#### Minimum age

The machine may be operated by persons older than 16 years only. The exception is the case of the machine utilisation by operation by juvenile persons when this occurs used during profession training to get skills under supervision of a trainer.

#### Training

The operation of the machine requires just corresponding instruction by an expert or the guide for operation. No special training is necessary.

#### Technical specifications

<b>Engine design:</b>	4-Takt OHV
<b>Max. output:</b>	2,6 kW/3,5 PS
<b>Swept volume:</b>	139 cm <sup>3</sup>
<b>Operating width:</b>	360 / 590 mm
<b>Number of plough-:</b>	4 \ 6
<b>Noise:</b>	L <sub>WA</sub> 93 dB
<b>Weight approx.:</b>	34,6 kg
<b>Order No.:</b>	94370

#### Transport and storage

- The machine may be transported with stopped engine only.
- Clean the machine thoroughly before storage.
- Store the machine at a clean and dry place.



Fuel or oil could leak out during transport of the machine. Please secure the machine in a corresponding way and make preventive protective precautions to avoid environmental pollution.

#### Assembly and putting into operation for the first time (Abb.1-9)

- Impeller (Fig. 1, 6) on the front of the device by means of nut and screw, (Fig. 2). Thereafter, the spring in the fender mount (Fig. 3).
- Handle bracket (Fig. 1, 5) with 4 screws behind the engine mount (Fig. 4 +5)
- The PVC connection between the two handles plug and tighten the screw on the grip panel.
- Both handles to grip panel screw (Fig. 6)
- Drive lever (Fig. 1, 3) and throttle mount (Fig. 7), the Bowden cable attached to the drive lever (Fig. 8)
- Depth limiter from the bottom to insert into the hole, secure with a cut-out with a pin.

#### Engine:

- First filling oil into the oil filling (Fig. 13, A) is an up to the mark (Fig. 14).
- Then, fill petrol in the tank (Fig.13, B).

#### Safety instructions for putting into operation for the first time

Always pay attention to tightening of bolting and use exclusively parts listed in the scope of delivery.

#### Procedure

Perform the assembly of individual parts in the illustrated order. Doing so pay attention to proper arrangement of construction parts according to illustrations.



**The machine is delivered without oil and fuel due to transportation. Fill these according to the data.**

#### Operation

##### Rotary wheel in operating position (Fig. 15)

Set the rotary wheel into the position 1 for cultivation. (Fig. 15,1)

##### ATTENTION!

The machine may be transported only with the rotary wheel in the position 2. (Fig. 15,2)

The rotary wheel may be adjusted only when the engine is stopped!

##### Cutting height calibration (Fig. 16)

Required depth of cultivation is set by shifting the depth limiter. Three different positions are possible.

##### Operating lever (Fig.18)



### Starting/stopping the machine

Switch the handle to the Choke (Fig. 18). Now pull the starting string uniformly. The engine should start after 3 to 5 pulling the starting string. Put the handle (Fig. 18) onto the required speed and after that press the drive handle against the pillaret (Fig. 19)

Caution: If the engine has been warmed yet it can be started immediately into the position Slowly or Quickly.  
After releasing the drive handle the drive stops but the engine keeps running. The engine can be stopped only by switching the switch into the OFF position (Fig. 18).



When starting the engine the machine must not tilt, only if necessary for the operator to start the engine at reverse side.

#### Safety instructions for the operator

- Use the machine only after having the guide for operation carefully.
- Observe all safety instructions specified in the guide.
- Act responsibly towards other persons.
- This machine is equipped with a brake of plough-blades to ensures that plough-blades stop after release of drive handle not later than in 3 seconds. Do not try to stop plough-blades or tilt the machine with rotating plough-blades aside under any circumstances. Wait until the plough-blades stop automatically.
- If plough-blades contact with a foreign object please stop the engine immediately and check the machine for damage when plough-blades stopped. Continue working only with undamaged machine.
- Walk only when working, no not run.
- Always walk forward when working. Never go back with the machine.
- On slopes work always across them and never up and down. Be especially careful when changing the direction.
- When crossing areas without grass and transportation to the workplace and back the plough-blades must not be in operation.

#### Step-by-step guide

1. Fill the fuel into the machine (chapter Assembly and putting into operation for the first time)
2. Remove any foreign objects from the terrain.
3. Cultivate the terrain with garden cutter until the soil is sufficiently cultivated.
4. Clean the machine thoroughly after each use.

#### Inspections and maintenance

#### Safety instructions for inspections and maintenance

Only regularly maintained and treated machine can become a satisfactory instrument. Insufficient maintenance and care could lead to unforeseen accidents and injuries.

- Always stop the engine and disconnect the spark plug extension in case of any work on the machine!
- Never use aggressive cleaning agents for cleaning. It could damage or destroy the machine.

#### Inspection and maintenance plan

##### Before start of work:

- Check the state of engine oil (Fig.13A+14)
- Check for loosen parts

##### Every 25 hours of operation

- Engine oil replacement
- Engine oil condition check
- Air filter cleaning (Fig.20))
- Removing of remainders of grass or soil from rotating parts with a brush or an unpointed object.
- Wiping of the cover with a soft cloth.If a dirt is stiffened the machine may be cleaned using a soft cloth soaked with soapsuds.

##### Every 100 hours of operation

- Inspection, cleaning and possible spark plug replacement.(Fig.21)

#### Maintenance

Do you have any technical questions? A claim? Do you need spare parts or the Operating Instructions?  
You will be helped quickly and without needless bureaucracy at our webpage [www.guede.com](http://www.guede.com) in the Services part. Please help us be able to assist you. To be able to identify your appliance when claimed, we need to know its serial No., order No. and year of production. All these details can be found on the type label. Enter the details below for future reference.

**Serial No.**

**Order No.**

**Year of production:**

**Tel.:** +49 (0) 79 04 / 700-360

**Fax:** +49 (0) 79 04 / 700-51999

**E-Mail:** [support@ts.guede.com](mailto:support@ts.guede.com)

#### Important information for the customer

Please be sure to know that returning the product in or after the warranty period must be made in the original packaging.

**Faults - Causes - Elimination**

<b>Fault</b>	<b>Cause</b>	<b>Elimination</b>
Engine does not start	<ol style="list-style-type: none"> <li>1. Empty tank</li> <li>2. Dirty air filter</li> <li>3. Weak ignition spark</li> <li>4. „Over-swilled“ engine</li> </ol>	<ol style="list-style-type: none"> <li>1. Fill the tank up to its full capacity; check whether the carburettor contains a fuel; check tank de-aeration and make an opening in the tank lid with a needle.</li> <li>2. Clean the air filter.</li> <li>3. Clean the spark plug or install the new one if necessary; check the ignition cable; let the ignition checked in a service.</li> <li>4. Unscrew the spark plug, clean it and dry; pull several times the starting string when the spark plug is unscrewed.</li> </ol>
Engine outages occur	<ol style="list-style-type: none"> <li>1. Ignition cable is loosened.</li> <li>2. Fuel piping is clogged or fuel is bad.</li> <li>3. Ventilation opening in the fuel tank lid is blocked</li> <li>4. There is water or dirt in fuel piping.</li> <li>5. Air filter is dirty.</li> </ol>	<ol style="list-style-type: none"> <li>1. Fit the spark plug extension firmly onto the spark plug.</li> <li>2. Clean fuel piping, use fresh fuel.</li> <li>3. Replace the fuel tank lid.</li> <li>4. Drain the fuel and refill clean and fresh fuel.</li> <li>5. Clean the air filter.</li> </ol>
Engine often stop at idle run	<ol style="list-style-type: none"> <li>1. Ignition distance is too long, spark plug is defective.</li> <li>2. Carburettor is not adjusted precisely.</li> <li>3. Dirty air filter</li> </ol>	<ol style="list-style-type: none"> <li>1. Adjust or replace the spark plug.</li> <li>2. Adjust the carburettor.</li> <li>3. Clean the air filter.</li> </ol>
Drive does not work properly	<ol style="list-style-type: none"> <li>1. Check the drive handle string tension.</li> <li>2. Drive does not work.</li> </ol>	<ol style="list-style-type: none"> <li>1. Perform additional adjustment of drive handle string tension if necessary. (pic. 19)</li> <li>2. Let the machine checked in a service point.</li> </ol>
Excessive vibrations	<ol style="list-style-type: none"> <li>1. Fixing screws are loosened</li> </ol>	<ol style="list-style-type: none"> <li>1. Tighten the fixing screws.</li> </ol>

## Introduction

Afin de pouvoir profiter le plus longtemps possible de votre nouvelle FRAISEUSE DE JARDIN, veuillez lire attentivement le mode d'emploi et les consignes de sécurité jointes. Nous vous recommandons également de conserver le mode d'emploi pour une consultation ultérieure éventuelle.

**Dans le cadre du développement continu de nos produits, nous nous réservons le droit aux modifications techniques dans le but de l'améliorer.**

**Ce document est un mode d'emploi original.**

**Toute réimpression, même partielle, nécessite une approbation.**

## Appareil

Motobineuse légère avec moteur à 4 temps. Appareil robuste pour terre légère et moyennement dure. Idéale pour le travail des cultures étroites. Marche particulièrement silencieuse et calme. Les lames en acier spécial avec usure minimale assurent une économie élevée. La forme spéciale des lames permet un travail délicat et efficace de la terre. Manipulation facile grâce à la roue. Le système de démarrage après la pression du bouton (les lames se mettent en marche après la mise en marche du bouton de commande en état stationnaire) permet d'augmenter la sécurité du travail.

## Contenu du colis (1)

1. Châssis
2. Poignée gauche (levier de commande)
3. Levier de commande
4. Limiteur de profondeur
5. Console
6. Roue rotative
7. Poignée droite (ON/OFF, vitesse)

## Garantie

La durée de la garantie est de 12 mois en cas d'une utilisation industrielle et de 24 mois pour le consommateur final. La période de garantie commence à courir à compter de la date d'achat de l'appareil.

La garantie s'applique exclusivement sur les défauts de matériel ou des défauts de fabrication. En cas de réclamation pendant la durée de la garantie, veuillez joindre l'original du justificatif d'achat comportant la date d'achat.

La garantie ne couvre pas une utilisation incompétente, telle que surcharge de l'appareil, utilisation de force, endommagement par une personne étrangère ou un objet étranger, non respect du mode d'emploi et du mode de montage et usure normale..

## Consignes générales de sécurité

Avant d'utiliser l'appareil, lisez complètement la notice. Si vous avez des doutes sur le branchement et la manipulation de l'appareil, contactez le fabricant (service après-vente).

**AFIN D'ASSURER UN GRAND DEGRÉ DE SÉCURITÉ, RESPECTEZ LES CONSIGNES SUIVANTES :**

### ATTENTION !

1. **Prenez en considération les conditions atmosphériques.** L'appareil à moteur produit après le démarrage des gaz de combustion toxiques. Ces gaz peuvent être invisibles et inodores. Par conséquent, n'utilisez jamais l'appareil dans un endroit fermé ou mal ventilé. Assurez un éclairage suffisant lors de la manipulation de l'appareil. Si vous manipulez l'appareil pendant un temps humide, sur la neige ou la glace, en

pende ou sur un terrain accidenté, veillez à assurer une bonne stabilité.

2. **Empêchez l'accès à l'appareil aux tierces personnes.** Éloignez les visiteurs, les spectateurs, en particulier les enfants, les personnes malades ou faibles, de votre lieu de travail. Veillez à ce que personne d'autre ne touche l'appareil.
3. **Assurez un rangement sûr des outils.** Rangez les outils que vous n'utilisez pas à un endroit sec, si possible en hauteur ou fermez-les de façon à ce qu'ils soient inaccessible aux autres personnes.
4. **Utilisez pour chaque travail l'outil adéquat.** N'utilisez par exemple, de petits outils ou accessoires pour des travaux destinés aux outils plus grands. Utilisez les outils uniquement pour le but auquel ils ont été conçus.
5. **Portez une tenue adéquate.** Votre tenue doit être pratique et ne doit pas vous limiter lors de la manipulation de l'appareil.
6. **Utilisez des accessoires de protection personnels.** Portez des chaussures de sécurité avec bout en acier et semelle antidérapante.
7. **Portez des lunettes de protection.** Des objets peuvent être éjectés lors du fonctionnement de l'appareil.
8. **Portez un accessoire de protection auditive.** Portez des accessoires de protection auditive personnels, par exemple, des bouchons.
9. **Protection des mains.** Portez des gants solides – une bonne protection est assurée par des gants en cuire de chrome.
10. **Transport de la motobineuse.** Transportez toujours la motobineuse avec la roue d'appui en position de transport. Lors de l'arrêt de la motobineuse, veillez à ce que personne ne soit en danger. Protégez l'appareil contre le basculement, l'endommagement et la fuite du combustible.
11. **Retirez les outils, tels que clés, etc.** Avant de mettre la motobineuse en marche, il est nécessaire de retirer toutes les clés, etc.
12. **Soyez attentifs. Faites attention à ce que vous faites.** Utilisez le bon sens. N'utilisez pas les appareils à moteur si vous êtes fatigués. N'utilisez pas la motobineuse si vous êtes sous l'influence d'alcool, de drogues ou de médicaments pouvant réduire la capacité de concentration.
13. **Ravitaillement.** Coupez toujours le moteur avant de ravitailler. Ouvrez lentement le bouchon du réservoir, pour que la surpression puisse s'échapper lentement évitant ainsi l'éjection du combustible. Le corps de l'appareil chauffe beaucoup lors du fonctionnement. Par conséquent, pour éviter l'inflammation du combustible et les blessures graves, laissez l'appareil refroidir avant de ravitailler. Faites attention à ne pas faire déborder le réservoir. Si cela se produit, supprimez le surplus et nettoyez l'appareil. Contrôlez après le ravitaillement le serrage correct de la fermeture à vis pour éviter son desserrage provoqué par les vibrations lors du fonctionnement.
14. **Faites attention aux pièces endommagées.** Vérifiez l'appareil avant de l'utiliser. Certaines pièces sont endommagées ? En cas d'un endommagement léger, réfléchissez si l'appareil peut fonctionner sûrement et parfaitement. Veillez à respecter un réglage correct des pièces mobiles. Certains éléments ne s'emboîtent pas correctement ? Certains sont endommagés ? Toutes les pièces sont-elles correctement installées ? Toutes les conditions d'un fonctionnement parfait sont-elles réunies ? Il est nécessaire de faire réparer ou remplacer les dispositifs de protection endommagés par un réparateur autorisé, si la notice ne stipule pas autrement. Faites remplacer les interrupteurs défectueux par un atelier autorisé. Si vous avez besoin de faire réparer l'appareil, contactez le service après-vente le plus proche.



15. Avant tout entretien et réglage, arrêtez le moteur. Cette consigne est particulièrement valable lors du remplacement des couteaux de la motobineuse. Avant de procéder à ces travaux, retirez l'antiparasite de la bougie d'allumage.

16. **Utilisez uniquement les pièces détachées autorisées.** Lors de l'entretien et des réparations, utilisez uniquement les pièces détachées adéquates. Pour cela, adressez-vous au service après-vente autorisé.

#### Conduite en cas d'urgence

Effectuez les premiers gestes de secours et appelez rapidement les premiers secours.  
Protégez le blessé d'autres blessures et calmez-le.

#### Indications sur l'appareil

#### Explication des symboles

Dans le mode d'emploi et/ou sur l'appareil figurent les symboles suivants :











#### Sécurité du produit :

	
Produit répond aux normes correspondantes de la CE	

#### Interdictions :

	
Interdiction générale (en combinaison avec un autre pictogramme)	Défense de feu ouvert, de la source de lumière non protégé et défense de fumer
	
Défense de toucher les parties en rotation	Défense d'utiliser l'appareil sous la pluie



#### Avertissement :

	
Avertissement/attention	Avertissement : tension électrique dangereuse
	
Avertissement : matières inflammables	Avertissement: risque de trébuchement
	
Avertissement: surface brûlante	Avertissement : gaz nocifs pour la santé
	
Appareil pouvant être utilisé uniquement à l'extérieur	Avertissement : pièces en rotation
	
Attention : éjection d'objets	Respectez une distance de sécurité





#### Consignes :

		
Portez un casque	Portez des chaussures de sécurité	Lisez la notice avant l'utilisation.







#### Protection de l'environnement :

	
Liquidez les déchets de manière à ne pas nuire à l'environnement.	Déposez l'emballage en carton au dépôt pour recyclage.

#### Emballage :

		
Protégez de l'humidité	Sens de pose	Attention - fragile
		
Interseroh-Recycling		

#### Caractéristiques techniques:

		
Type de construction du moteur	Largeur de travail	Tours à vide
		
Volume du réservoir	Poids	Cylindrée
		
Niveau sonore		

#### Utilisation en conformité avec la destination

L'appareil est conçu pour l'utilisation courante dans l'agriculture, la sylviculture, le jardinage et pour le traitement de la verdure.

Le fabricant ne répond pas des dommages engendrés par le non respect des dispositions des règlements généraux en vigueur ainsi que de cette notice.

#### Dangers résiduels et mesures de protection

##### Dangers résiduels mécaniques

Risque	Description	Mesure(s) de sécurité
Coupure, section	Les lames en rotation peuvent provoquer des blessures graves, éventuellement sectionner des parties du corps.	Portez toujours des gants de protection. Ne mettez jamais les mains dans l'appareil en marche.
Accrochement, enroulement	Cordes, fils ou parties des vêtements peuvent être accrochés par les couteaux.	Retirez tout objet étranger du terrain, respectez une distance de sécurité des lames et portez une tenue

		adhérente.
--	--	------------

#### Dangers résiduels électriques

Risque	Description	Mesure(s) de sécurité
Contact électrique direct	Risque d'électrocution en touchant l'antiparasite de la bougie d'allumage du moteur en marche.	Ne touchez pas l'antiparasite de la bougie d'allumage lorsque le moteur tourne.

#### Dangers résiduels thermiques

Risque	Description	Mesure(s) de sécurité
Brûlures, engelures	Le contact avec le pot d'échappement peut provoquer des brûlures	Laissez l'appareil refroidir

#### Dangers du bruit

Risque	Description	Mesure(s) de sécurité
Lésions de l'audition	Un travail prolongé ou fréquent avec l'appareil sans casque peut endommager l'audition.	Portez toujours un casque de protection.

#### Danger relatif aux vibrations

Risque	Description	Mesure(s) de sécurité
Vibrations de tout le corps	Les vibrations pendant une manipulation prolongée de l'appareil peuvent avoir un effet nocif sur l'organisme.	Faites des pauses régulières.

#### Danger relatif aux matériaux et autres matières

Risque	Description	Mesure(s) de sécurité
Contact, inspiration	La respiration des gaz d'échappement peut être très nocive pour la santé.	L'appareil doit être utilisé uniquement à l'extérieur.
Feu ou explosion	L'appareil est entraîné par un mélange de combustible inflammable, pouvant s'enflammer par exemple lors du ravitaillement.	Ne ravitaillez pas à proximité du feu ouvert et ne fumez pas lors du ravitaillement.

#### Autres risques

Risque	Description	Mesure(s) de sécurité
Objets éjectés ou liquides ou giclés	Pierres et terre éjectées peuvent provoquer des blessures.	Veillez à ce que personne ne se trouve dans le rayon de travail et portez les accessoires de protection personnels.

#### Liquidation

Les consignes de liquidation résultent des pictogrammes indiqués sur l'appareil ou sur l'emballage. La description des significations individuelles se trouve dans le chapitre « Indications sur l'appareil »

#### Opérateur

L'opérateur doit lire attentivement la notice avant d'utiliser l'appareil.

#### Qualification

Mis à part l'instruction détaillée par un spécialiste, aucune autre qualification spécifique n'est requise.

#### Âge minimal

L'appareil peut être utilisé uniquement par des personnes de plus de 16 ans. Exception faite des adolescents manipulant l'appareil dans le cadre de l'enseignement professionnel sous la surveillance du formateur.

#### Formation

L'utilisation de l'appareil nécessite uniquement l'instruction par un spécialiste, éventuellement par la notice. Une formation spéciale n'est pas nécessaire.

#### Caractéristiques techniques

Conception du moteur :	4-Takt OHV
Puissance maximale :	2,6 kW/3,5 PS
Cylindrée :	139 cm <sup>3</sup>
Largeur de travail maximale :	360 / 590 mm
Nombre de lames :	4 \ 6
Niveau de puissance acoustique :	L <sub>WA</sub> 93 dB
Poids environ :	34,6 kg
N° de commande :	94370

#### Transport et stockage

- Il est interdit de transporter l'appareil avec moteur en marche.
- Avant de ranger l'appareil, nettoyez-le soigneusement.
- Rangez l'appareil à un endroit propre et sec.



Le combustible ou l'huile peut couler lors du transport de l'appareil. Veuillez bloquer l'appareil de manière adéquate et adoptez des mesures de protection préventives contre la pollution.

#### Montage et première mise en service (Abb.1-9)

- Turbine (fig. 1, 6) sur le devant de l'appareil au moyen d'écrous et de vis, (fig. 2). Par la suite, le printemps dans le montage sur l'aile (fig. 3).
- Poignée équerre (Fig. 1, 5), avec 4 vis derrière le moteur de montage (fig. 4 +5)
- Le raccordement en PVC entre les deux poignées plug et serrer la vis sur le panneau d'adhérence.
- Les deux poignées à visser panneau de préhension (Fig. 6)
- Levier d'entraînement (Fig. 1, 3) et l'accélérateur de montage (fig. 7), le câble Bowden attachée au levier d'entraînement (fig. 8)
- Limiteur de profondeur à partir du bas pour l'insérer dans le trou, sécurisé avec un cut-out avec une épingle.

#### Moteur:

- Première vidange d'huile complète dans l'huile (Fig. 13, A) est une mise à la marque (fig. 14).
- Remplir l'essence dans le réservoir (Fig.13, B).

#### Consignes de sécurité pour la première mise en service

Veillez à resserrer correctement les filetages et utilisez uniquement les pièces faisant partie du colis.

#### Procédé

Montez les pièces individuelles dans l'ordre indiqué. Respectez la disposition des pièces de construction selon les images.



**Pour des raisons de transport, l'appareil est livré sans huile et sans combustible. Veuillez ravitailler selon le mode d'emploi.**

### Manipulation

#### Roue en position de travail (fig. 15)

Pour la culture, réglez la roue à la position 15,1.

#### ATTENTION !

Transportez l'appareil uniquement avec la roue en position 15,2.

Le réglage de la roue doit s'effectuer avec le moteur arrêté!

#### Calibrage de la hauteur de coupe (fig. 16)

Le réglage de la profondeur de travail souhaitée s'effectue en déplaçant le limiteur de profondeur. Vous disposez de 3 positions.

#### Levier de commande (fig.18)

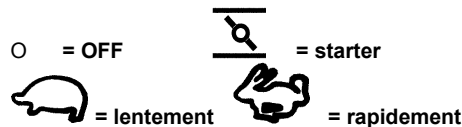

#### Mise en marche/Arrêt de l'appareil

Placez la manette sur le Starter (fig. 18). Tirez uniformément sur la corde de démarrage. Le moteur doit démarrer après 3 à 5 tirages sur la corde de démarrage. Placez la manette (fig. 18) à la vitesse souhaitée et poussez le levier de commande contre la console (fig. 19)

Avertissement : Si le moteur est déjà chaud, il est possible de démarrer directement à la position lentement ou rapidement. L'entraînement s'arrête lorsque vous relâchez le levier de commande, mais le moteur continue à tourner. Pour arrêter le moteur, placez l'interrupteur à la position OFF (fig. 18).



Il est interdit d'incliner l'appareil lors du démarrage du moteur, ou uniquement vers le côté opposé, si nécessaire.

### Consignes de sécurité relatives à la manipulation

- Avant d'utiliser l'appareil, lisez attentivement la notice.
- Respectez toutes les consignes de sécurité contenues dans la notice.
- Comportez vous de façon responsable envers tierces personnes.
- Cet appareil est équipé de frein de lames permettant d'arrêter les lames dans les 3 secondes après le relâchement du levier de commande. N'essayez jamais d'arrêter les lames ou d'incliner l'appareil avec lames en rotation. Attendez que les lames s'arrêtent d'elles-mêmes.
- Si les lames rencontrent un objet étranger, veuillez immédiatement arrêter le moteur et contrôlez l'endommagement éventuel de l'appareil. Si l'appareil est endommagé, cessez le travail.
- Marchez pendant le travail, ne courez pas.
- Travaillez uniquement en avançant. Ne tirez jamais l'appareil en arrière.
- Sur les côtes, travaillez toujours en diagonale, jamais vers le bas ou vers le haut. Soyez particulièrement attentifs lorsque vous modifiez la direction.
- Lorsque vous traversez des surfaces dépourvues d'herbe et lors du déplacement de l'appareil vers et

du lieu de travail, les couteaux doivent être hors service.

### Notice pas à pas

1. Versez le combustible (chapitre Montage et première mise en marche)
2. Retirez tout corps étranger du terrain.
3. Défraîchissez le terrain avec la motobineuse jusqu'à ce que la terre soit suffisamment défraîchie.
4. Nettoyez soigneusement l'appareil après chaque utilisation.

### Révisions et entretien

#### Consignes de sécurité relatives aux révisions et à l'entretien

Seulement un appareil régulièrement entretenu et traité peut donner satisfaction. Un entretien insuffisant peut engendrer des accidents et des blessures.

- **Avant d'intervenir sur l'appareil, arrêtez le moteur et retirez l'antiparasite de la bougie d'allumage !**
- **N'utilisez jamais des produits de nettoyage agressifs pour le nettoyage de l'appareil. Vous pourriez endommager ou détruire l'appareil.**

### Plan des révisions et de l'entretien

#### Avant le début du travail:

- Contrôlez le niveau d'huile de moteur (fig.13A+14)
- Contrôlez la fixation des pièces

#### Toutes les 25 heures de fonctionnement:

- Remplacement d'huile de moteur
- Contrôlez le niveau d'huile de moteur
- Nettoyage du filtre à air (fig. 20)
- Suppression des restes d'herbe ou de terre des pièces en rotation à l'aide d'une brosse ou objet émoussé.
- Nettoyage du capot à l'aide d'un chiffon doux.
- En cas de salissures séchées, nettoyez l'appareil à l'aide d'un chiffon imbibé d'eau savonneuse.

#### Toutes les 100 heures de fonctionnement::

- Contrôle, nettoyage et éventuellement remplacement de la bougie d'allumage. (fig. 21)

### Service

Vous avez des **questions techniques ? Une réclamation ? Vous avez besoin de pièces détachées ou d'un mode d'emploi ?**

Nous vous aiderons rapidement et sans bureaucratie inutile par l'intermédiaire de nos pages Web [www.guede.com](http://www.guede.com) dans la rubrique **Service**. Aidez-nous pour que nous puissions vous aider. Pour identifier votre appareil en cas de réclamation, nous avons besoin du numéro de série, numéro de produit et l'année de fabrication. Toutes ces informations se trouvent sur la plaque signalétique. Pour avoir ces informations toujours à portée de main, veuillez les inscrire ici :

**Numéro de série :**

**N° de commande :**

**Année de fabrication :**

**Tél.:** +49 (0) 79 04 / 700-360

**Fax:** +49 (0) 79 04 / 700-51999

**E-mail:** [support@ts.guede.c](mailto:support@ts.guede.c)

### Informations importantes pour le client

Nous vous informons que l'appareil doit être retourné pendant la durée de la garantie ou après la garantie dans son emballage d'origine. Cette mesure permet d'éviter efficacement l'endommagement inutile lors du transport.

L'appareil est protégé de façon optimale seulement dans l'emballage d'origine et son traitement continu est ainsi assuré.

**Pannes - causes - suppression**

<b>Panne</b>	<b>Cause</b>	<b>Suppression</b>
Moteur ne démarre pas	<ol style="list-style-type: none"> <li>1. Réservoir vide</li> <li>2. Filtre à air encrassé</li> <li>3. étincelle d'allumage insuffisante</li> <li>4. Moteur noyé</li> </ol>	<ol style="list-style-type: none"> <li>1. Remplissez le réservoir, contrôlez si le carburateur contient du combustible, contrôlez la purge du réservoir et percez le bouchon du réservoir avec une aiguille.</li> <li>2. Nettoyez le filtre à air</li> <li>3. Nettoyez la bougie d'allumage ou remplacez-la ; contrôlez le câble d'allumage ; faites contrôler l'allumage par un atelier de réparations</li> <li>4. Dévissez la bougie d'allumage, nettoyez et séchez-la ; lorsque la bougie est dévissée, tirez plusieurs fois sur la corde de démarrage.</li> </ol>
Moteur coupe	<ol style="list-style-type: none"> <li>1. Câble d'allumage desserré</li> <li>2. Conduite de combustible bouché ou mauvais carburant</li> <li>3. Orifice de ventilation dans le bouchon du réservoir de carburant bouché</li> <li>4. Conduite de combustible contient de l'eau ou des impuretés.</li> </ol>	<ol style="list-style-type: none"> <li>1. Fixez solidement l'antiparasite sur la bougie d'allumage.</li> <li>2. Nettoyez la conduite de combustible, utilisez un carburant frais.</li> <li>3. Retirez le bouchon du réservoir de carburant</li> <li>4. Videz le carburant et versez du carburant propre et frais</li> <li>5. Nettoyez le filtre à air</li> </ol>
Moteur coupe souvent lors de la marche à vide	<ol style="list-style-type: none"> <li>1. Distance d'allumage trop élevée, bougie d'allumage défectueuse</li> <li>2. Carburateur mal réglé</li> <li>3. Filtre à air encrassé</li> </ol>	<ol style="list-style-type: none"> <li>1. Réglez ou remplacez la bougie d'allumage</li> <li>2. Réglez le carburateur</li> <li>3. Nettoyez le filtre à air</li> </ol>
L'entraînement ne fonctionne pas correctement	<ol style="list-style-type: none"> <li>1. Contrôlez la tension de la corde du levier de commande</li> <li>2. Entraînement ne fonctionne pas</li> </ol>	<ol style="list-style-type: none"> <li>1. Réglez la tension de la corde.</li> <li>2. Faites contrôler l'appareil par un atelier de réparations.</li> </ol>
Vibration excessive	<ol style="list-style-type: none"> <li>1. Vis de fixation détendues.</li> </ol>	<ol style="list-style-type: none"> <li>1. Serrez les vis de fixation</li> </ol>

## Premessa

Per poter essere soddisfatti del Vostro nuovo FRESA DA GIARDINO per il periodo più lungo possibile, prima di metterlo in funzione leggere attentamente il Manuale d'Uso e le istruzioni di sicurezza in allegato, per favore. Consigliamo in più di conservare il Manuale d'Uso per caso in cui avreste i dubbi sulle funzioni dell'apparecchio in futuro.

**Per i motivi dello sviluppo continuo del prodotto ci riserviamo il diritto di esecuzione delle modifiche tecniche per lo scopo di miglioramento dello stesso.**

**Questo documento rappresenta il Manuale d'Uso originale.**

**Le stampe supplementari, anche parziali, richiedono l'autorizzazione.**

## Apparecchio

Coltivatore da giardiniere leggero con motore potente a 4 tempi. La macchina robusta per terre leggere fino a media pesante. Ideale per la coltivazione delle colture piantate/seminate strette. Marcia particolarmente silenziosa e tranquilla. I vomeri da zappatura dell'acciaio speciale di usura minima garantiscono un'alta economia. Grazie alla forma speciale dei coltelli è garantita la coltivazione di terra riguardosa ed effettiva. La manovra comoda grazie alla ruota girevole. Sistema d'avviamento premendo il pulsante (i vomeri cominciano a ruotare dopo l'attivazione del pulsante da manovra in condizione di riposo) aumenta in più la sicurezza di lavoro.

## Volume della fornitura (Abb. 1)

1. Telaio
2. Manico SX (levetta d'azionamento)
3. Levetta d'azionamento
4. Limitatore della profondità
5. Staffa
6. Ruota di trasporto
7. Manico DX (ON/OFF, accelerazione)

## Garanzia

Il periodo di garanzia è di 12 mesi in caso di uso industriale, di 24 mesi per i consumatori, e inizia a decorrere dalla data dell'acquisto dell'apparecchio.

La garanzia si riferisce esclusivamente ai difetti dovuti a difetti di materiale o di fabbricazione. Nel caso di reclamo durante il periodo di garanzia occorre allegare il documento originale d'acquisto con la data di vendita.

Non rientra nella garanzia l'uso improprio quale ad es. sovraccarico dell'apparecchio, applicazione di una forza eccessiva, danneggiamento dovuto ad un intervento dei terzi o oggetti estranei, mancato rispetto del manuale d'uso e di montaggio e usura normale.

## Istruzioni di sicurezza generali

Prima di utilizzare l'apparecchio, è necessario leggere completamente il Manuale d'Uso. Nel caso dei dubbi sulla connessione e manovra dell'apparecchio, rivolgersi al costruttore (Centro d'Assistenza).

**PERCHÉ SIA GARANTITO LIVELLO DI SICUREZZA ALTO, MANTENERE ATTENTAMENTE LE SEGUENTI ISTRUZIONI:**

### ATTENZIONE!

1. **Porre attenzione alle condizioni ambientali nelle quali state lavorando.** La macchina motorizzata, dopo l'avviamento, comincia a produrre i fumi nocivi. Tali fumi

possono essere invisibili e senza odore. Non dovete perciò mai lavorare con la macchina nei locali chiusi oppure mal ventilati. Far sì procurare durante lavoro buona illuminazione. Assicurare la stabilità corretta lavorando in umido, nella neve e/o ghiaccio, oppure sul terreno non piano.

2. **Impedire l'accesso alla macchina per le persone non adatte.** Le visite ed assistenti, soprattutto i bambini e le persone malate e/o fisicamente incapaci, tenere in distanza sicura dalla Vs. zona di lavoro. Badare a che la macchina non possano toccare le persone non adatte.
3. **Provvedere alla sicura conservazione degli utensili.** Le macchine che non devono essere utilizzate devono essere messe al luogo asciutto, possibilmente in alto, oppure chiuse in modo tale che non siano accessibili per altre persone.
4. **Utilizzare per ogni singolo lavoro l'apparecchio giusto.** Non utilizzare gli attrezzi e/o apparecchi piccoli per lavori destinati da fare con le macchine grandi. Utilizzare gli apparecchi esclusivamente per scopi, per quali erano costruiti.
5. **Badare agli indumenti adatti.** Vostri indumenti devono essere utili e non devono impedirvi lavoro.
6. **Utilizzare i mezzi di protezione personale.** Utilizzare la calzatura di sicurezza con le punte d'acciaio e la base antiscivolo.
7. **Utilizzare gli occhiali di protezione.** Può avvenire il lancio degli oggetti dalla macchina.
8. **Utilizzare i mezzi di protezione dell'udito.** Utilizzare i mezzi di propria protezione dell'udito, ad es. tappi.
9. **Protezione delle mani.** Utilizzare i guanti rigidi – buona protezione rappresentano i guanti di pelle cromata.
10. **Trasporto.** Il coltivatore deve essere trasportato solamente con rotore in posizione di trasporto. Fermando la macchina, badare a che nessuno possa essere minacciato. Bloccare la macchina alla rovescia, danneggiamento e perdita del carburante.
11. **Eliminare le chiavi ed altri attrezzi.** Prima di avviare il coltivatore, occorre eliminare tutte le chiavi etc.
12. **Siate sempre attenti. Porre attenzione a ciò, che state facendo.** Lavorare in modo razionale. Non utilizzare le macchine motorizzate, quando siete stanchi. Non lavorare con il coltivatore sotto l'effetto dell'alcol, droghe oppure medicinali che diminuiscono la capacità di concentrazione.
13. **Rabbocco del carburante.** Prima di rabbocco occorre sempre spegnere il motore. Aprire il tappo del serbatoio sempre con attenzione, perché la sovrappressione possa scaricarsi piano ed il carburante non schizzi. Durante lavoro con la macchina, sul corpo della stessa originano le temperature elevate. Prima di riempimento aspettare quindi finché il coltivatore non si raffredda. Altrimenti il carburante potrebbe prendere fuoco con la conseguenza delle gravi ustioni. Porre attenzione durante il rabbocco che il serbatoio non diventi troppo pieno. Nel caso che il carburante defluisce fuori, occorre eliminarlo immediatamente e pulire l'apparecchio. Terminato il rabbocco, controllare il serramento rigido del tappo filettato per evitare l'allentamento dello stesso per le vibrazioni durante lavoro.
14. **Porre attenzione alle parti danneggiate.** Prima di utilizzare l'apparecchio, ispezionarlo. Sono danneggiate alcune parti? Nel caso del danneggiamento leggero considerare, se la macchina funzionerà ancora con sicurezza e perfettamente. Badare al corretto aggiustaggio e registrazione delle parti mobili. Non accoppiano alcuni elementi correttamente? Sono danneggiate alcune parti? E' tutto installato bene? Sono adempite tutte le altre presupposizioni per la perfetta funzione dell'apparecchio? Dispositivi di protezione danneggiati etc., devono essere riparati oppure sostituiti presso le officine autorizzate, se nel Manuale non è indicato diversamente nel modo univoco. Far sostituire

gli interruttori presso l'officina autorizzata. Volendo procurare la riparazione della macchina, rivolgersi al Centro d'Assistenza più vicino.

- Prima di regolare la macchina oppure eseguire la manutenzione sulla stessa, spegnere sempre il motore. Ciò vale soprattutto per la sostituzione dei vomeri da zappatura. Per esecuzione di tali lavori sconnettere sempre la spina dalla presa.
- Utilizzare solo i pezzi di ricambio approvati.** Per manutenzione e riparazioni utilizzare solamente i ricambi originali. Rivolgersi per tal scopo al Centro d'Assistenza autorizzato.

#### Comportamento nel caso d'emergenza

Applicare il pronto soccorso relativo all'incidente e rivolgersi più rapidamente al medico qualificato. Proteggere il ferito agli ulteriori incidenti e tranquillizzarlo.

#### Indicazioni sull'apparecchio

##### Spiegazione dei simboli

Sono riportati nel presente Manuale d'Uso, oppure applicati sull'apparecchio, i seguenti simboli:

##### Sicurezza del prodotto:

	
Prodotto è conforme alle relative norme CE	

##### Divieti:

	
Divieto generale (unito con altro pittogramma)	Divieto di fiamma viva, fonte della luce non protetta e fumare
	
Non mettere le mani nelle parti in rotazione	Non utilizzare l'apparecchio in pioggia



##### Avviso:

	
Avviso/attenzione	Avviso alla pericolosa tensione elettrica
	
Avviso alle sostanze infiammabili	Avviso al pericolo d'inciampata
	
Avviso alle superfici calde	Avviso ai gas nocivi per la salute
	
Apparecchio deve essere usato solo all'aperto	Avviso alle parti in rotazione
	
Avviso agli oggetti volanti	Mantenere la distanza sicura





##### Direttive:

		
Utilizzare le cuffie	Utilizzare la calzatura di protezione	Prima dell'uso leggere il Manuale d'Uso



##### Tutela dell'ambiente:

	
Smaltire i rifiuti in modo professionale, che non sia inquinato l'ambiente.	Il materiale d'imballo di cartone può essere consegnato al Centro di raccolta allo scopo di riciclo.

##### Imballo:

		
Proteggere all'umidità	L'imballo deve essere rivolto verso alto	Attenzione - fragile
		
Interseroh-Recycling		

##### Dati tecnici:

		
Potenza del motore	Larghezza di lavoro	Giri del motore
		
Volume del serbatoio	Peso	Cilindrata
		
Rumorosità		

#### Uso in conformità alla destinazione

L'apparecchio è concepito solo per uso normale in agricoltura e selvicoltura, giardinaggio a trattamento delle superfici verdi. Nel caso dell'ignoranza delle istituzioni dalle prescrizioni generalmente vigenti, idem del presente Manuale d'Uso, il costruttore non assume qualsiasi responsabilità dei danni.

#### Pericoli residui e misure di protezione

##### Pericoli residui meccanici

Pericolo	Descrizione	Azioni di protezione
Taglio, ritaglio	Vomeri in rotazione possono causare le gravi ferite per taglio, ritagliare ad es. le parti del corpo.	Utilizzare sempre i guanti di protezione. Mai mettere le mani alla macchina in marcia.
Afferramento, avvolgimento	Possono avvolgersi sui vomeri le corde, fili oppure le parti degli indumenti.	Eliminare dal terreno tutti corpi estranei, mantenere la distanza dai recinti e non usare gli indumenti larghi.

#### Pericoli residuali elettrici

Pericolo	Descrizione	Azioni di protezione
Contatto elettrico diretto	Contatto con cappuccio della candela d'accensione con motore in marcia può causare la scossa elettrica.	Non toccare il manicotto della candela d'accensione con motore in marcia.

#### Pericoli residuali del calore

Pericolo	Descrizione	Azioni di protezione
Ustioni, geloni	Contatto con scarico fumi può provocare le ustioni.	Far raffreddare l'apparecchio!

#### Pericolo del rumore:

Pericolo	Descrizione	Azioni di protezione
Danneggiamento dell'udito	Lavoro frequente e/o durevole con apparecchio senza utilizzo delle cuffie può condurre al danneggiamento dell'udito.	Utilizzare sempre la protezione dell'udito.

#### Pericolo delle vibrazioni

Pericolo	Descrizione	Azioni di protezione
Vibrazioni di tutto corpo	Un lavoro durevole con la macchina può provocare le ferite in conseguenza alle vibrazioni.	Inserire periodicamente i riposi.

#### Minaccia dai materiali e dalle altre sostanze

Pericolo	Descrizione	Azioni di protezione
Contatto, inalazione	L'inalazione dei fumi di scarico può essere molto nociva per la salute.	L'apparecchio deve essere utilizzato solo all'aperto.
Fiamma, esplosione	La macchina è alimentata di una miscela del combustibile che potrebbe prendere il fuoco, ad es. in momento di rabbocco.	Facendo il rifornimento, non stare in vicinanza alla fiamma e non fumare.

#### Altri pericoli

Pericolo	Descrizione	Azioni di protezione
Oggetti gettati e/o spruzzi dei liquidi	Le pietre e/o terra gettati possono causare le ferite.	Badare a che nella zona di lavoro non stiano le persone non adatte ed usare i mezzi di protezione personale.

#### Smaltimento

Le istruzioni per lo smaltimento derivano dai pittogrammi attaccati sull'apparecchio e sull'imballo. La descrizione dei singoli significati riporta il capitolo "Indicazioni sull'apparecchio".

#### Requisiti all'operatore

L'operatore è obbligato, prima di usare l'apparecchio, leggere attentamente il Manuale d'Uso.

#### Qualifica

Oltre le istruzioni dettagliate del professionista, per uso dell'apparecchio non è necessaria alcuna qualifica speciale.

#### Età minima

Con apparecchio possono lavorare solo le persone che hanno raggiunto 16 anni. L'eccezione rappresenta lo sfruttamento dei minorenni per lo scopo dell'addestramento professionale per raggiungere la pratica sotto controllo dell'istruttore.

#### Istruzioni

Utilizzo dell'apparecchio richiede solo le istruzioni adeguate del professionista rispettivamente leggere il Manuale d'Uso. Non sono necessarie le istruzioni speciali.

#### Dati tecnici

<b>Struttura del motore:</b>	4-Takt OHV
<b>Max. potenza:</b>	2,6 kW/3,5 PS
<b>Cilindrata:</b>	139 cm <sup>3</sup>
<b>Larghezza di lavoro:</b>	360 / 590 mm
<b>Numero dei vomeri:</b>	4 \ 6
<b>Rumorosità :</b>	L <sub>WA</sub> 93 dB
<b>Peso cca</b>	34,6 kg
<b>Cod. ord.:</b>	<b>94370</b>

#### Trasporto e stoccaggio

- L'apparecchio può essere trasportato solo con motore spento.
- Pulire accuratamente l'apparecchio, prima di immagazzinarlo.
- Conservare l'apparecchio nel luogo pulito ed asciutto.



Durante il trasporto può avvenire l'uscita del carburante e/o dell'olio. Assicurare l'apparecchio in modo adatto ed adottare le misure preventive all'inquinamento dell'ambiente.

#### Montaggio e prima messa in funzione (Fig.1-9)

- Girante (Fig. 1, 6) sulla parte anteriore del dispositivo per mezzo di dado e vite, (Fig. 2). Successivamente, la primavera nel parafrangente (Fig. 3).
- Handle staffa (Fig. 1, 5) con 4 viti dietro il castello motore (fig. 4 5)
- La connessione in PVC tra le due maniglie spina e stringere la vite sul pannello di grip.
- Entrambe le maniglie a vite pannello di grip (Fig. 6)
- Leva Drive (Fig. 1, 3) e il monte della valvola a farfalla (fig. 7), il cavo Bowden collegato alla leva di azionamento (fig. 8)
- Limitatore di profondità dal fondo di inserire nel foro, protetto con un cut-out con uno spillo.

#### Motore:

- Olio di primo riempimento l'olio di riempimento (Fig. 13, A) è un a volume (Fig. 14).
- Quindi, riempire di benzina nel serbatoio (fig. 13, B).

#### Istruzioni di sicurezza per prima messa in funzione

Badare sempre al serramento dei raccordi filettati ed utilizzare esclusivamente i ricambi originali in fornitura.

#### Procedura

Eseguire il montaggio delle singole parti secondo l'ordine illustrato. Badare contemporaneamente all'ordine giusto delle parti costruttive secondo le figure.





L'apparecchio in fornitura è trasportato senza olio e carburante. Versarne, per favore, rispettando le indicazioni.

#### Manovra

##### Ruota da trasporto in posizione di lavoro (Fig.15)

Per la coltivazione mettere la ruota in posizione 15,1.

##### ATTENZIONE!

Trasportare l'apparecchio con la ruota in posizione 15,2.

La ruota può essere registrata solo con motore spento!

##### Calibrazione dell'altezza di taglio (Fig.16)

La profondità della coltivazione desiderata avviene agendo sul limitatore di profondità. Sono possibili 3 posizioni diverse.

##### Bedienhebel (Fig.18)

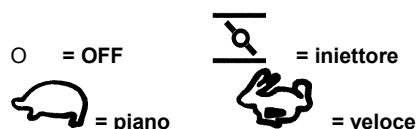

##### Avviamento / spegnimento dell'apparecchio

Mettere la levetta sull'iniettore (fig. 18). Tirare uniformemente la funicella. Fatti 3 - 5 tiri sulla funicella dell'acceleratore, motore dovrebbe partire. Mettere la leva (fig. 18) sulla velocità desiderata e premere la levetta d'azionamento contro la colonna (fig. 19)

Avvertenza: Scaldato il motore, è possibile avviarlo subito in posizione piano e/o veloce.

Allentando la levetta d'azionamento, l'azionamento spegne, motore però continua a girare. Motore può essere spento solo con interruttore in posizione OFF (fig. 18).



Avviando il motore l'apparecchio non deve essere inclinato, solo sulla parte opposta, nel caso che l'operatore deve farlo per avviamento del motore.

#### Istruzioni di sicurezza per la manovra

- Utilizzare l'apparecchio dopo aver letto attentamente il Manuale d'Uso.
- Rispettare tutte istruzioni di sicurezza riportate nel Manuale.
- Comportarsi con cura verso le altre persone.
- L'apparecchio in oggetto è dotato del freno dei vomeri, che assicura la fermata degli stessi entro 3 sec. dopo aver lasciata la leva d'azionamento. In nessun caso cercare fermare i vomeri oppure ribaltare l'apparecchio sul fianco con i vomeri in rotazione. Attendere finché i vomeri si fermano da soli.
- Nel caso in cui i vomeri vengono in contatto con un corpo estraneo spegnere immediatamente il motore e controllarne, ferme, se non hanno subito i danni. Continuare al lavoro con l'apparecchio non danneggiato.
- Lavorando, camminare solo e non correre.
- Camminare solo avanti. Mai prendere la retromarcia.
- Lavorare sulle pendenze sempre trasversalmente, mai su e giù. Porre la massima attenzione cambiando il senso.
- Nel caso di attraversare le superfici senza erba per la trasferta tra le aree di lavoro i vomeri non devono essere in marcia.

#### Manuale step by step

1. Rifornire la macchina (vedi capitolo Montaggio e prima messa in funzione)
2. Prima di lavorare, eliminare tutti oggetti estranei.
3. Coltivare il terreno con il coltivatore, finché la terra non sarà lavorata sufficientemente.
4. Pulire accuratamente l'apparecchio dopo ogni uso.

#### Ispezioni e manutenzione

#### Istruzioni di sicurezza per ispezioni e manutenzione

Solo l'apparecchio periodicamente mantenuto e curato può essere l'aiutante soddisfacente. La manutenzione e cura mancanti possono condurre agli incidenti e ferite inaspettabili.

- Per tutti lavori sull'apparecchio spegnere sempre il motore e smontare il cappuccio della candela d'accensione!
- Per lavori di pulizia non utilizzare i mezzi aggressivi. Potrebbero danneggiare oppure rovinare la macchina.

#### Programma delle ispezioni e della manutenzione

##### Prima di iniziare lavoro:

- Controllare le condizioni dell'olio per motore (Fig. 13A,14)
- Controllare gli elementi allentati

##### Ogni 25 ore d'esercizio:

- Cambio dell'olio per motore
- Controllo livello d'olio per motore
- Pulizia del filtro d'olio (Fig. 20)
- Eliminazione dei residui erbori oppure di terra dalle parti mobili tramite una spazzola oppure un oggetto ottuso.
- Pulire il carter con uno straccio morbido
- Lo sporco indurito può essere tolto con panno morbido bagnato dell'acqua con sapone.

##### Ogni 100 ore d'esercizio:

- Controllare, pulire, eventualmente sostituire la candela d'accensione (Fig.21)

#### Assistenza tecnica

Avete le domande tecniche? Contestazioni? Avete bisogno dei ricambi oppure del Manuale d'Uso?

Sul nostro sito [www.guede.com](http://www.guede.com), nel settore Assistenza tecnica, Vi aiuteremo velocemente ed in via non burocratica. Ci dareste la mano, per favore, per poter aiutar Vi? Per poter identificare il Vostro apparecchio nel caso di contestazione abbiamo bisogno del numero di serie, cod. ord. e l'anno di produzione. Tutte queste indicazioni troverete sulla targhetta della macchina. Per avere questi dati sempre disponibili, indicarli qui sotto, per favore:

N° serie:

Cod. ord.:

Anno di produzione:

Tel.: +49 (0) 79 04 / 700-360

Fax: +49 (0) 79 04 / 700-51999

E-Mail: [support@ts.guede.com](mailto:support@ts.guede.com)

#### Informazioni importanti per il cliente

Facciamo presente che la restituzione in garanzia o anche dopo il periodo di garanzia va sempre fatta nell'imballaggio originale. Tale misura previene, in modo efficiente, il danneggiamento inutile durante il trasporto evitando i problemi durante il disbrigo del reclamo. L'apparecchio è protetto, in modo ottimale, solo nel suo imballaggio originale, quello che garantisce il disbrigo normale.

**Guasti – cause - rimozione**

<b>Guasto</b>	<b>Causa</b>	<b>Rimozione</b>
Motore non parte	<ol style="list-style-type: none"> <li>1. Serbatoio vuoto</li> <li>2. Filtro d'aria sporco</li> <li>3. Piccola scintilla d'accensione.</li> <li>4. Motore strapieno</li> </ol>	<ol style="list-style-type: none"> <li>1. Riempire il serbatoio; controllare che il carburante sia nel carburatore; deaerare il serbatoio ed il foro nel tappo pulire con ago.</li> <li>2. Pulire filtro d'aria</li> <li>3. Pulire la candela d'accensione, cambiarla eventualmente; controllare il cavo d'accensione; il sistema d'accensione far controllare nel Centro d'Assistenza.</li> <li>4. Svitare la candela d'accensione, pulire ed asciugare; avendola svitata, tirare alcune volte la funicella d'avviamento.</li> </ol>
Motore salta	<ol style="list-style-type: none"> <li>1. Allentato il cavo d'accensione</li> <li>2. Tubi del sistema intasati oppure carburante cattivo</li> <li>3. Intasato il foro di sfiato sul coperchio del serbatoio.</li> <li>4. La tubazione contiene l'acqua oppure le impurità.</li> <li>5. Filtro d'aria sporco</li> </ol>	<ol style="list-style-type: none"> <li>1. Inserire fortemente il cappuccio della candela d'accensione sulla candela stessa.</li> <li>2. Pulire la tubazione del carburante, utilizzare nuovo carburante</li> <li>3. Sostituire il coperchio del serbatoio</li> <li>4. Scaricare il carburante e rifornire nuovo puro.</li> <li>5. Pulire filtro d'aria</li> </ol>
Motore in marcia libera spegne spesso	<ol style="list-style-type: none"> <li>1. La distanza per accensione troppo grande, la candela d'accensione guasta</li> <li>2. Carburatore regolato scorrettamente.</li> <li>3. Filtro d'aria sporco</li> </ol>	<ol style="list-style-type: none"> <li>1. Pulire o cambiare la candela d'accensione</li> <li>2. Regolare il carburatore</li> <li>3. Pulire filtro d'aria</li> </ol>
Azionamento funziona scorrettamente	<ol style="list-style-type: none"> <li>1. Controllare la tensione della funicella della levetta d'azionamento</li> <li>2. Azionamento non funziona</li> </ol>	<ol style="list-style-type: none"> <li>1. Impostare la tensione sufficiente della funicella.</li> <li>2. Far controllare l'apparecchio dell'Assistenza</li> </ol>
Vibrazioni eccessive	<ol style="list-style-type: none"> <li>1. Allentate le viti di fissaggio</li> </ol>	<ol style="list-style-type: none"> <li>1. Serrare le viti di fissaggio</li> </ol>

## Inleiding

Om van uw nieuwe TUINFREES zo lang mogelijk plezier te hebben, bevelen wij u aan de gebruiksaanwijzing en de bijgesloten veiligheidsinstructies voor het in bedrijf stellen zorgvuldig te lezen. Verder wordt aanbevolen de gebruiksaanwijzing te bewaren voor het geval dat de functies van het apparaat later nogmaals in het geheugen ververst moeten worden.

**In het kader van een continue productontwikkeling behouden wij ons het recht voor technische wijzigingen aan te brengen.**

**Dit document betreft de originele gebruiksaanwijzing.**

**Voor nadruk en uittreksels is toestemming vereist.**

## Apparaat

Een lichte tuinfrees met een sterke 4-takt motor. Robuust apparaat voor lichte tot middelzware grond. Ideaal geschikt voor het bewerken van smallere culturen. Bijzonder geruisloze en rustige gang. De hakmessen van een slijtagearm speciaal staal garanderen een hoge efficiency. Door de speciale vorm van de messen wordt een goede en doeltreffende grondbewerking gewaarborgd. Gemakkelijke bediening door zwenkbaar stuurwiel. Een dodemansschakeling (de hakmessen komen na het loslaten van de bedieningsknop tot stilstand) verhoogt aanvullend de arbeidsveiligheid.

## Levering (Fig. 1)

1. Frame
2. Linker handgreep (aandrijfhendel)
3. Aandrijfhendel
4. Dieptebegrenzer
5. Handvatconsole
6. Loopwiel
7. Rechter handgreep (ON/OFF, snelheid)

## Garantie

De garantieperiode is 12 maanden bij commercieel gebruik en 24 maanden voor eindgebruikers en begint met de datum van aankoop van het apparaat.

De garantie heeft uitsluitend betrekking op onvolkomenheden die op materiaal- en/of productiefouten zijn terug te voeren. Bij een claim betreffende een onvolkomenheid, in de zin van garantie, dient de aankoopfactuur - die de verkoopdatum bewijst - met de aankoopdatum bijgesloten te worden.

Uitgesloten van garantie zijn verkeerd gebruik, zoals bijv. overbelasting van het apparaat, gebruik van geweld, beschadigingen door vreemde invloeden of vreemde voorwerpen evenals het niet naleven van gebruiks- en montageaanwijzingen en normale slijtage.

## Algemene veiligheidsinstructies

De gebruiksaanwijzing dient, vóór de eerste ingebruikneming van het apparaat, geheel doorgelezen te worden. Indien over de aansluiting en bediening van het apparaat twijfels bestaan, dient u zich tot de producent (serviceafdeling) te wenden.

**OM EEN HOGE GRAAD VAN VEILIGHEID TE GARANDEREN DIENT U DE VOLGENDE INSTRUCTIES IN ACHT TE NEMEN:**

**LET OP!**

1. **Let op de omgevingscondities waaronder gewerkt wordt.** Door de motor worden giftige afgewerkte gassen geproduceerd, zolang de motor draait. Deze gassen kunnen reukloos en onzichtbaar zijn. Daarom mag nooit in gesloten of slecht geventileerde ruimtes met het

apparaat gewerkt worden. Zorg bij de werkzaamheden voor voldoende verlichting. Zorg bij vocht, sneeuw en ijs op hellingen of op ongelijk terrein voor een veilige en stabiele werkplek.

2. **Laat geen vreemde personen met het apparaat werken.** Bezoekers en toeschouwers, vooral kinderen evenals zieke en moeilijk ter been zijnde personen moeten van de werkplek weg gehouden worden. Verhinder dat andere personen met de werktuigen in aanraking komen.
3. **Zorg voor veilig opbergen van het apparaat.** Werktuigen, die niet worden gebruikt, moeten op een droge en mogelijk veiligste plaats bewaard of ontoegankelijk opgesloten worden.
4. **Gebruik voor ieder werk altijd het juiste apparaat.** Gebruik bijv. geen kleine apparaten of onderdelen voor werkzaamheden die in principe met zwaardere apparaten verricht moeten worden. Gebruik werktuigen uitsluitend voor doelen waarvoor deze zijn gebouwd.
5. **Let op geschikte kleding.** De kleding moet doelmatig zijn en mag bij het werken niet hinderen.
6. **Gebruik persoonlijke beschermende uitrustingen.** Draag veiligheidsschoenen met stalen kappen en geribde zolen.
7. **Draag een veiligheidsbril.** Voorwerpen kunnen weggeslingerd worden.
8. **Draag een gehoorbeschermer.** Draag een persoonlijke geluidsbeschermer, bijv. beschermende oordopjes.
9. **Handbescherming.** Draag stevige handschoenen – handschoenen van chroomleer bieden een goede bescherming.
10. **Transport.** Transporteer de tuinfrees principieel met loopwiel in de transportpositie. Let op dat bij uitschakelen van het apparaat niemand wordt bedreigd. Beveilig het apparaat tegen omvallen, beschadiging en lekken van brandstof.
11. **Verwijder de steeksleutel enz.** Alle sleutels e.d. moeten verwijderd worden voordat het apparaat aangezet wordt.
12. **Blijf altijd attent. Let op wat u doet.** Gebruik uw gezonde verstand. Gebruik geen motorwerktuigen in geval van vermoeidheid. Onder invloed van alcohol, drugs of medicijnen, die het reactievermogen benadelen, mag met het apparaat niet gewerkt worden.
13. **Vullen van brandstof.** Voor het vullen altijd de motor afzetten. Open de tanksluiting altijd voorzichtig zodat een overdruk zich langzaam kan afbouwen en geen brandstof kan uitspuiten. Door de werkzaamheden met het apparaat ontstaan hoge temperaturen aan de kast. Laat daarom het apparaat voor het vullen afkoelen. De brandstof kan ontbranden en tot zware verbrandingen leiden. Bij het vullen met brandstof moet er op gelet worden dat niet te veel wordt gevuld. Indien de vloeistof er naast loopt, moet deze onmiddellijk verwijderd worden en het apparaat schoon gemaakt worden. Let er op dat na het vullen de sluitschroef op de juiste wijze is aangebracht om losraken, door trillingen bij het werken, te verhinderen.
14. **Let op beschadigde delen.** Onderzoek het apparaat voordat u het apparaat gaat gebruiken. Zijn afzonderlijke delen beschadigd? Als afzonderlijke delen beschadigd zijn vraagt u zich dan bij kleine beschadigingen serieus af of het apparaat toch nog perfect kan functioneren. Let op correcte montage en instelling van bewegende delen. Passen de delen juist in elkaar? Zijn delen beschadigd? Is alles correct geïnstalleerd? Kloppen alle overige veronderstellingen voor een perfecte functie? Beschadigde beveiligingsinrichtingen enz. moeten door geautoriseerde personen naar behoren gerepareerd of vervangen worden voorzover in de gebruiksaanwijzing niet anders is aangegeven. Defecte schakelaars moeten bij een geautoriseerde reparateur vervangen worden. Bij voorkomende reparaties kunt u zich tot een plaatselijk servicecentrum wenden.

15. Zet de motor altijd stil voordat met instellingen of onderhoudswerkzaamheden wordt begonnen. Het geldt vooral voor het vervangen van het hakmes. Neem bij deze werkzaamheden altijd de bougiestekker uit.
16. **Gebruik uitsluitend goedgekeurde onderdelen.** Gebruik bij onderhoud en reparaties identieke reserveonderdelen. Wendt u zich voor onderdelen tot een officieel servicecentrum.

#### Handelswijze in noodgeval

Tref de noodzakelijke maatregelen om éérste hulp te verlenen, die met het letsel overeenkomt en vraag zo snel mogelijk gekwalificeerde medische hulp aan.

Bescherm gewonde personen voor overig letsel en stel ze gerust.

#### Aanduidingen op het apparaat

##### Toelichting van de symbolen

In deze gebruiksaanwijzing en/of op dit apparaat worden de volgende symbolen gebruikt:

##### Productveiligheid:

	
Het product is conform de desbetreffende normen van de Europese Gemeenschap	

##### Verboden:

	
Verbod, algemeen (in verbinding met ander pictogram)	Vuur, open vlammen en roken verboden
	
Niet in roterende onderdelen grijpen	Het apparaat niet bij neerslag gebruiken

##### Waarschuwing:



	
Waarschuwing/Let op	Waarschuwing voor gevaarlijke elektrische spanning
	
Waarschuwing voor brandgevaarlijke stoffen	Waarschuwing voor struikelgevaar
	
Waarschuwing voor hete oppervlakken	Waarschuwing voor gezondheid schadelijke gassen
	
Apparaat mag slechts buiten gesloten ruimten gebruikt worden	Waarschuwing voor draaiende onderdelen
	

Waarschuwing voor rond vliegende objecten	Veilige afstand bewaren
---	-------------------------

##### Gebote:

		
Gehoorbescherming gebruiken	Veiligheidsschoenen dragen	Vóór gebruik gebruiksaanwijzing lezen







##### Umweltschutz:

	
Afval niet in het milieu, maar vakkundig verwijderen	Verpakkingsmateriaal van karton bij de daarvoor bestemde recyclingplaatsen afleveren

##### Verpakking:

		
Tegen vocht beschermen	Verpakkingsoriëntering boven	Let op – breekbaar
		
Interseroh-Recycling		

##### Technische gegevens:

		
Motorvermogen	Werkbreedte	Onbelast toerental
		
Tankinhoud	Gewicht	Slagvolume
		
Opgave geluidsniveau		

##### Gebruik volgens bepalingen

Het apparaat is enkel voor een normaal gebruik in de land- en bosbouw, tuinbouw en verzorging van plantsoenen geschikt.

Bij niet naleving van de bepalingen uit de algemeen geldende voorschriften, evenals van de bepalingen uit deze gebruiksaanwijzing, kan de producent voor schaden niet aansprakelijk gesteld worden.

##### Overige gevaren en beschermingsmaatregelen

##### Mechanische gevaren

Bedreiging	Beschrijving	Beschermingsmaatregel(en)
Snijden, afsnijden	De draaiende messen kunnen tot zware snijletsels, resp. afsnijden van lichaamsdelen leiden.	Draag altijd veiligheidshandschoenen. Grijp nooit in een draaiend apparaat.
Grijpen, opwickelen	De hakmessen kunnen snoeren, draden of kledingstukken grijpen	Zoek altijd de grond af naar vreemde voorwerpen, blijf op

	en naar zich toe trekken.	afstand van hekken en draag strak passende kleding.
--	---------------------------	---

#### Elektrische gevaren

Bedreiging	Beschrijving	Beschermingsmaatregel(en)
Direct elektrisch contact	Bij aanraken van de ontstekingsstekker kan het bij draaiende motor tot een elektrische schok komen.	Bougieplug niet bij lopende motor aanraken.

#### Thermische gevaren

Bedreiging	Beschrijving	Beschermingsmaatregel(en)
Verbrandingen, vorstbulten (blaren)	Het aanraken van de uitlaat kan tot verbrandingen leiden.	Apparaat laten afkoelen.

#### Bedreigingen door lawaai

Bedreiging	Beschrijving	Beschermingsmaatregel(en)
Gehoorschadigingen	Frequente, resp. langer durende werkzaamheden met het apparaat kunnen, zonder gehoorbeschermer, tot zware gehoorschadigingen leiden.	Gehoorgeschermer gebruiken.

#### Bedreigingen door vibraties

Bedreiging	Beschrijving	Beschermingsmaatregel(en)
Vibraties in het gehele lichaam	Langere tijd achtereen met het apparaat werken kan door vibraties tot lichamelijke schade leiden.	Houd regelmatig een pauze.

#### Bedreigingen door werkstoffen en andere stoffen

Bedreiging	Beschrijving	Beschermingsmaatregel(en)
Contact, inademing	Het inademen van uitlaatgassen kan voor de gezondheid zeer schadelijk zijn.	Het apparaat mag enkel buiten gebruikt worden.
Vuur of explosie	Het apparaat wordt met een licht ontvlambaar brandstofmengsel aangedreven dat, tijdens het tanken, kan ontvlammen.	Niet in de buurt van open vuur tanken en tijdens het tanken niet roken.

#### Overige bedreigingen

Bedreiging	Beschrijving	Beschermingsmaatregel(en)
Uitgeworpen voorwerpen of vloeistoffen	Uitgeslingerde stenen of aarde kunnen tot letsels leiden.	Let er op dat er geen andere personen in de werkomgeving zijn en draag persoonlijke beschermende kleding.

#### Verwijdering

De verwijdering instructies zijn met pictogrammen aangegeven die op het apparaat, resp. op de verpakking, te vinden zijn. Een beschrijving van de afzonderlijke betekenissen is in het hoofdstuk "Aanduidingen op het apparaat" te vinden.

#### Eisen aan de bedienende persoon

De bedienende persoon moet, vóór het gebruik van het apparaat, de gebruiksaanwijzing goed gelezen hebben.

#### Kwalificatie

Behalve een uitvoerige instructie door vakkundig verkooppersoneel is er geen speciale kwalificatie voor het gebruik van het apparaat nodig.

#### Minimale leeftijd

Het apparaat mag slechts door personen gebruikt worden van 16 jaar of ouder.

Uitzondering hierop is het gebruik door jeugdige personen bij een beroepsopleiding ter verkrijging van vaardigheid en indien dit onder toezicht van een opleider plaats vindt.

#### Scholing

Voor het gebruik van het apparaat is passend onderricht voldoende. Een speciale scholing is niet noodzakelijk.

#### Technische gegevens

<b>Motorbouwwijze:</b>	4-Takt OHV
<b>Max. vermogen</b>	2,6 kW/3,5 PS
<b>Motorslagvolume:</b>	139 cm <sup>3</sup>
<b>Werkbreedte:</b>	360 / 590 mm
<b>Aantal messen:</b>	4 \ 6
<b>Opgave geluidsniveau:</b>	L <sub>WA</sub> 93 dB
<b>Gewicht ca.:</b>	34,6 kg
<b>Artikel nr.:</b>	<b>94370</b>

#### Transport en opslag

- Het apparaat mag enkel met uitgeschakelde motor verplaatst worden.
- Voer, voor het opbergen van het apparaat, een grondige reiniging uit.
- Bewaar het apparaat op een schone, droge plaats.



Bij transport van het apparaat kan er brandstof of olie uitlopen. Het apparaat passend borgen en beschermingsmaatregelen tegen milieuvervuiling nemen.

#### Montage en de eerste ingebruikneming (Fig.1-9)

- Waaier (fig. 1,6) op de voorzijde van het apparaat door middel van moer en schroef, (fig. 2). Daarna de veer in de bumper monteren (fig. 3).
- Handle beugel (fig. 1,5) met 4 schroeven achter de motor monteren (fig. 4+5)
- De PVC-verbinding tussen de twee handvaten stekker en draai de schroef op de greep paneel.
- Beide handvatten om grip paneel schroef (fig. 6)
- Drive (fig. 1, 3) en gashendel monteren (fig. 7), de morse-kabel aangesloten op de drive hendel (fig. 8)
- Diepte begrenzer van de bodem in te voegen in het gat, veilig met een cut-out met een pin.

#### Motor:

- Eerste vulling olie in de olie vullen (fig. 13,A) is een tot de streep (fig. 14).
- Vervolgens vul benzine in de tank (fig.13,B).

#### Veiligheidsinstructies vóór de eerste ingebruikneming

Let er steeds op dat de schroefverbindingen goed vast aangedraaid zijn en gebruik uitsluitend onderdelen vanuit de levering.

### Wijze van aanpak

Voer de montage van de afzonderlijke onderdelen in de aangegeven volgorde uit. Let op de juiste volgorde van montage van de onderdelen volgens de afbeeldingen.



**Het apparaat wordt om transportredenen zonder olie en brandstof afgeleverd. Vul de vloeistoffen volgens de instructies aan.**

### Bediening

#### Loopwiel in werkpositie (fig.15)

Stel het loopwiel, voor freeswerkzaamheden, in pos. 15,1.

#### LET OP!

Transporteer het apparaat uitsluitend met loopwiel in pos. 15,2.

Het verzetten van het loopwiel mag enkel bij uitgeschakelde motor uitgevoerd worden!

#### Instellen van de hoogte (fig 16)

De gewenste freesdiepte wordt door instellen van de dieptebegrenzer verkregen. Er zijn 3 verschillende instellingen mogelijk.

#### Bedieningshendels (fig.18)



#### Starten/uitschakelen van het apparaat

Stel de hendel in op choke (afb. 18). Trek nu gelijkmatig aan het starterkoord. Na 3-5 keer trekken aan het starterkoord moet de motor aanlopen. Stel nu de hendel in (afb. 18) op de gewenste snelheid en druk dan de aandrijfhendel tegen de handbeugel aan (afb. 19).

Aanwijzing: Als de motor al warm is, kan ook direct in de positie langzaam of snel gestart worden.

Na het loslaten van de aandrijfhendel stopt de aandrijving maar de motor draait verder. De motor kan nu door de schakelaar op positie OFF (afb. 18) te zetten uitgeschakeld worden.



Bij starten van de motor mag het apparaat niet gekanteld zijn, met uitzondering van de naar het apparaat bedienende persoon afgekeerde zijde voorzover dit voor het starten noodzakelijk is.

### Veiligheidsinstructies voor de bediening

- Gebruik het apparaat pas nadat u de gebruiksaanwijzing aandachtig hebt gelezen.
- Let op alle, in de gebruiksaanwijzing aangegeven, veiligheidsinstructies.
- Gedraagt u zich verantwoord tegenover andere personen.
- Dit apparaat is met een messenrem uitgerust die er voor zorgt dat de messen, na het loslaten van de aandrijfhendel, binnen 3 seconden stilstaan. Probeer onder geen omstandigheden de messen te stoppen of het apparaat met nog draaiende messen op de zijkant te kantelen. Wacht tot de messen vanzelf tot stilstand zijn gekomen.

- Wanneer de messen met een vreemd voorwerp in aanraking komen, schakel onmiddellijk de motor uit en controleer, bij stilstaande messen, het apparaat op beschadigingen. Ga uitsluitend verder met werkzaamheden met een onbeschadigd apparaat.
- Bij werkzaamheden gewoon lopen, niet rennen.
- Ga bij werkzaamheden altijd alleen vooruit. Trek het apparaat nooit achteruit.
- Op hellingen steeds dwars en nooit omhoog of omlaag langs de helling te werk gaan. Bij het wisselen van richting bijzonder voorzichtig te werk gaan.
- Bij het passeren van niet met gras beplante vlaktes en bij transport naar en van de werkomgeving mogen de messen niet in bedrijf zijn.

### Aanwijzingen stap voor stap

1. Machine voltanken (zie hoofdstuk Montage en de eerste ingebruikneming).
2. Vreemde voorwerpen van de te bewerken oppervlakte verwijderen.
3. De oppervlakte zo lang met de tuinhark bewerken tot de aarde voldoende fijn is.
4. Het apparaat na ieder gebruik grondig schoonmaken.

### Inspectie en onderhoud

#### Veiligheidsinstructies voor inspectie en onderhoud

Enkel een regelmatig onderhouden en een goed verzorgd apparaat kan een tot tevredenheid werkend hulpmiddel zijn. Onderhouds- en verzorgingsfouten kunnen tot onvoorziene ongevallen en letsels leiden.

- Tijdens alle werkzaamheden aan het apparaat altijd de motor uitschakelen en de bougiestekker verwijderen.
- Gebruik voor alle reinigingswerkzaamheden nooit scherpe reinigingsmiddelen. Dit kan tot beschadigingen of vernieling van het apparaat leiden.

### Inspectie- en onderhoudsschema

#### Voor het begin van de werkzaamheden:

- Motoroliepeil controleren (fig.13A,14).
- Controleren op losse onderdelen.

#### Iedere 25 bedrijfsuren Iedere 25 bedrijfsuren:

- Motorolie verversen.
- Motoroliepeil controleren.
- Luchtfilter reinigen (fig.20).
- Gras- en grondresten met een borstel of een onscherp voorwerp van de draaibare onderdelen verwijderen.
- De kast met een zachte doek afnemen.
- Bij hardnekkige vervuiling kan het apparaat met een vochtige doek en met mild zeepwater afgenomen worden.

#### Iedere 100 bedrijfsuren:

- Bougie controleren, reinigen of eventueel vervangen. (fig.21)

### Service

Hebt u **technische vragen? Een reclamatie? Hebt u reserveonderdelen of een gebruiksaanwijzing nodig?** Op onze website [www.guede.com](http://www.guede.com) in **Service** helpen wij u snel en niet-bureaucratisch verder. Help ons om u te helpen, a.u.b. Om uw machine in geval van reclamatie te kunnen identificeren hebben wij het serienummer evenals artikelnummer en productiejaar nodig. Deze gegevens vindt u op het typeplaatje. Vul deze gegevens hieronder in om deze altijd bij de hand te hebben.

**Serienummer:**  
**Artikelnummer:**  
**Productiejaar:**

originele doos is uw apparaat optimaal beschermd en blijft daardoor een soepele verwerking gewaarborgd.

**Tel.:** +49 (0) 79 04 / 700-360  
**Fax:** +49 (0) 79 04 / 700-51999  
**E-mail:** [support@ts.quede.com](mailto:support@ts.quede.com)

**Belangrijke informatie voor klanten**

Houd er rekening mee dat een retourzending, binnen of ook buiten de garantieperiode, principieel in de originele verpakking uitgevoerd zou moeten worden. Door deze maatregel worden onnodige transportschaden en hun vaak controversiële regelgevingen effectief vermeden. Enkel in de

**Storingen – Oorzaken - Oplossingen**

<b>Storing</b>	<b>Oorzaak</b>	<b>Oplossing</b>
De motor start niet	<ol style="list-style-type: none"><li>1. Tank is leeg.</li><li>2. LuchtfILTER is vervuild.</li><li>3. Geen ontstekingsvonk.</li><li>4. Motor is verzopen.</li></ol>	<ol style="list-style-type: none"><li>1. Voltanken; controleren of de carburateur brandstof bevat; tankontluchting controleren en gat in de tankdop met naald doorsteken.</li><li>2. LuchtfILTER reinigen.</li><li>3. Bougie reinigen, eventueel nieuwe bougie gebruiken; ontstekingskabel controleren; ontstekingsinstallatie door een servicewerkplaats laten controleren.</li><li>4. Bougie uitschroeven, reinigen en drogen; aan het starterkoord, bij verwijderde bougie, meermaals trekken.</li></ol>
Motor weigert	<ol style="list-style-type: none"><li>1. Ontstekingskabel is los.</li><li>2. Brandstofleiding is verstopt of slechte brandstof.</li><li>3. Ontluchting in het deksel van de brandstoftank is verstopt.</li><li>4. In de brandstofinstallatie bevindt zich water of vuil.</li><li>5. LuchtfILTER is vervuild.</li><li>6.</li></ol>	<ol style="list-style-type: none"><li>1. Bougiestekker goed op de bougie zetten.</li><li>2. Brandstofleiding schoonmaken, verse brandstof gebruiken.</li><li>3. Deksel van de brandstoftank vervangen.</li><li>4. Brandstof aftappen en de tank met schone, verse brandstof vullen.</li><li>5. LuchtfILTER reinigen</li></ol>
Motor gaat bij vrijloop vaak uit	<ol style="list-style-type: none"><li>1. Ontstekingsafstand te groot, bougie defect.</li><li>2. Carburateur niet juist ingesteld.</li><li>3. LuchtfILTER is vervuild.</li></ol>	<ol style="list-style-type: none"><li>1. Bougie instellen of vervangen.</li><li>2. Carburateur instellen.</li><li>3. LuchtfILTER reinigen</li></ol>
Aandrijving functioneert niet juist	<ol style="list-style-type: none"><li>1. Koordspanning van de aandrijfhendel controleren.</li><li>2. Aandrijving loopt niet.</li></ol>	<ol style="list-style-type: none"><li>1. Koordspanning eventueel bijstellen.</li><li>2. Machine door een serviceplaats laten controleren.</li></ol>
Overmatige vibraties	<ol style="list-style-type: none"><li>1. Bevestigingsschroeven zijn los.</li></ol>	<ol style="list-style-type: none"><li>1. Bevestigingsschroeven vastdraaien.</li></ol>



## Úvod

Abyste ze své nové ZAHRADNÍ FRÉZA měli co možná nejdéle radost, přečtěte si prosím před uvedením do provozu pečlivě návod k obsluze a přiložené bezpečnostní pokyny. Dále doporučujeme, abyste si návod k použití uschovali pro případ, že byste si později chtěli znovu připomenout funkce výrobku.

**V rámci neustálého dalšího vývoje výrobku si vyhrazujeme právo provádět technické změny za účelem vylepšení.**

**U tohoto dokumentu se jedná o originální návod k obsluze.**

**Dotisky, a to i částečné, vyžadují schválení.**

## Přístroj

Lehká zahradní fréza s výkonným 4-taktním motorem. Robustní stroj pro lehké až středně těžké zeminy. Ideální pro obdělávání úzkých kultur. Obzvláště tichý a klidný chod. Plecí radličky ze speciální oceli s minimálním opotřebením zaručují vysokou hospodárnost. Díky speciálnímu tvaru nožů bude zaručeno šetrné a efektivní obdělání půdy. Pohodlná obsluha díky otočnému kolu. Systém rozběhu po stisknutí tlačítka (plecí radličky se rozběhnou po spuštění obslužného tlačítka v klidovém stavu) navíc zvyšuje bezpečnost práce.

## Objem dodávky (Obr. 1)

1. Podvozek
2. Levá rukojeť (hnací páka)
3. Hnací páka
4. Omezovač hloubky
5. Konzola
6. Otočné kolo
7. Pravá rukojeť (ON/OFF, rychlost)

## Záruka

Záruční doba činí 12 měsíců při průmyslovém použití, 24 měsíců pro spotřebitele a začíná dnem nákupu přístroje.

Záruka se vztahuje výhradně na nedostatky způsobené vadou materiálu nebo výrobní vadou. Při reklamaci v záruční době je třeba přiložit originální doklad o koupi s datem prodeje.

Do záruky nespadá neodborné použití jako např. přetížení přístroje, použití násilí, poškození cizím zásahem nebo cizími předměty, nedodržení návodu k použití a montáži a normální opotřebením.

## Všeobecné bezpečnostní pokyny

Návod k obsluze je třeba před prvním použitím přístroje kompletně přečíst. Pokud nastanou o zapojení a obsluze přístroje pochybnosti, obraťte se na výrobce (servisní oddělení).

**ABY BYL ZARUČEN VYSOKÝ STUPEŇ BEZPEČNOSTI, DODRŽUJTE POZORNĚ NÁSLEDUJÍCÍ POKYNY:**

**POZOR!**

1. **Dávejte pozor na podmínky prostředí, ve kterých pracujete.** Motorový stroj začne po spuštění motoru vyrábět jedovaté spaliny. Tyto plyny mohou být neviditelné a bez zápachu. Proto nesmíte se strojem nikdy pracovat v uzavřených nebo špatně odvětrávaných prostorách. Při práci si zajistěte dobré osvětlení. Stříháte-li za mokra, sněhu nebo ledu, na svazích nebo v nerovném terénu, zajistěte si dobrou stabilitu.

2. **Ke stroji nepouštějte cizí osoby.** Návštěvy a přihlížející, především děti a nemocné či slabé osoby udržujte v bezpečné vzdálenosti od svého pracoviště. Dbejte, aby se stroje nemohly dotýkat jiné osoby.
3. **Zajistěte bezpečné uložení nástrojů.** Stroje, které nepoužíváte, uložte na suché místo pokud možno do výšky nebo je zamkněte tak, aby nebyly přístupné jiným osobám.
4. **Pro každou práci používejte vždy správný přístroj.** Nepoužívejte např. malé přístroje nebo příslušenství pro práce, které je vlastně třeba vykonat velkými přístroji. Přístroje používejte výhradně pro účely, ke kterým byly konstruovány.
5. **Dbejte na přiměřené oblečení.** Váš oděv musí být účelný a nesmí Vás při práci omezovat.
6. **Používejte osobní ochranné pomůcky.** Noste bezpečnostní obuv s ocelovými tužinkami a neklouzavou podrážkou.
7. **Noste ochranné brýle.** Může dojít k odmrštění předmětů strojem.
8. **Noste pomůcky na ochranu sluchu.** Noste osobní pomůcky na ochranu sluchu, např. zátky do uší.
9. **Ochrana rukou.** Noste pevné rukavice – dobrou ochranu poskytují rukavice z chromité usně.
10. **Přeprava.** Zahradní frézu přepравujte zásadně s otočným kolem v přepravní poloze. Při odstavení stroje dbejte na to, aby nikdo nemohl být ohrožen. Přístroj zajistěte proti překlopení, poškození a úniku paliva.
11. **Odstraňte nástrojové klíče apod.** Před zapnutím stroje je nutno odstranit všechny klíče atd.
12. **Budte vždy pozorní. Dávejte pozor na to, co děláte.** Při práci se řiďte zdravým rozumem. Motorové stroje nepoužívejte, jste-li unaveni. Se strojem nepracujte pod vlivem alkoholu, drog nebo léků, které snižují schopnost soustředění.
13. **Doplňování paliva.** Před tankováním je nutno vždy vypnout motor. Uzávěr nádrže otvírejte vždy opatrně, aby mohl přetlak pomalu uniknout a palivo nevystříklo. Při práci se strojem se na tělese stroje vytváří vysoké teploty. Proto nechte stroj před tankováním vychladnout. Jinak by mohlo dojít ke vznícení paliva a k vážným popáleninám. Při tankování paliva dávejte pozor, abyste nádrž nepřeplnili. Pokud by palivo vyteklo vedle, je nutno jej ihned odstranit a přístroj očistit. Po tankování zkontrolujte pevné usazení šroubového uzávěru, abyste zabránili jeho povolení v důsledku vibrací při práci.
14. **Dávejte pozor na poškozené součásti.** Přístroj před použitím prohlédněte. Jsou některé součásti poškozené? V případě lehkého poškození se vážně zamyslete nad tím, zda přístroj přesto bude fungovat bezpečně a bezvadně. Dbejte na správné seřízení a nastavení pohyblivých součástí. Nezapadají do sebe některé prvky správně? Jsou některé poškozené? Je vše správně nainstalováno? Jsou splněny všechny ostatní předpoklady bezvadného fungování stroje? Poškozená ochranná zařízení atd. je nutno nechat řádně opravit nebo vyměnit u autorizovaných opravářů, není-li v návodu k obsluze uvedeno výslovně jinak. Vadné spínače nechte vyměnit v autorizované opravně. Potřebujete-li zajistit opravu stroje, obraťte se na nejbližší servisní středisko.
15. Před seřizováním nebo údržbou stroje vždy vypněte motor. To platí především pro výměnu plecí radličky. Při těchto pracích vytáhněte vždy nástrčku zapalovací svíčky.
16. **Používejte pouze schválené součásti.** Při údržbě a opravách používejte pouze shodné náhradní díly. Za tím účelem se obraťte na autorizované servisní středisko.

## Chování v případě nouze

Zaveďte úrazu odpovídající potřebnou první pomoc a vyzvěte co možná nejrychleji kvalifikovanou lékařskou pomoc.

Chraňte zraněného před dalšími úrazy a uklidněte jej.

### Označení na přístroji

#### Vysvětlení symbolů

V tomto návodu a/nebo na přístroji jsou použity následující symboly:

#### Bezpečnost produktu:

	
Produkt odpovídá příslušným normám EU	

#### Zákazy:

	
Všeobecný zákaz (ve spojení s jiným piktogramem)	Zákaz ohně, nechráněného zdroje světla a kouření
	
Nesahejte do rotujících součástí	Přístroj nepoužívejte za deště



#### Výstraha:

	
Výstraha/ pozor	Výstraha před nebezpečným elektrickým napětím
	
Výstraha před hořlavými látkami	Výstraha před nebezpečím klopýtnutí
	
Výstraha před horkým povrchem	Výstraha před zdraví škodlivými plyny
	
Přístroj se smí používat jen mimo uzavřené místnosti	Výstraha před rotujícími součástmi
	
Výstraha před odletujícími objekty	Dodržujte bezpečnostní odstup

#### Příkazy:





		
Používejte sluchátka	Používejte ochrannou obuv	Před použitím si přečtěte návod k obsluze

#### Ochrana životního prostředí:

	
---	---

Odpad zlikvidujte odborně tak, abyste neškodili životnímu prostředí.	Obalový materiál z lepenky lze odevzdat za účelem recyklace do sběrný.
--	--

#### Obal:

		
Chraňte před vlhkem	Obal musí směřovat nahoru	Pozor - křehké
		
Interseroh-Recycling		

#### Technické údaje:

		
Výkon motoru	Pracovní šířka	Volnoběžné otáčky
		
Obsah nádrže	Hmotnost	Obsah
		
Hlučnost		

#### Použití v souladu s určením

Přístroj je koncipován jen pro běžné použití v zemědělství, lesním hospodářství, zahradnictví a péči o zeleň.

Při nedodržení ustanovení, z všeobecně platných předpisů, jakož i z tohoto návodu, nelze činit výrobce odpovědným za škody.

#### Zbytková nebezpečí a ochranná opatření

##### Mechanická zbytková nebezpečí

Ohrožení	Popis	Ochranné(á) opatření
Pofezání, uříznutí	Rotující radličky mohou způsobit vážná řezná poranění resp. amputaci částí těla.	Noste vždy ochranné rukavice. Nikdy nesahejte do stroje, je-li v chodu.
Zachycení, navinutí	Na plecí radličky se mohou namotat šňůry, dráty či kusy oděvu.	Z pozemku odstraňte cizorodé předměty, udržujte odstup od plotů a noste přiléhavý oděv.

##### Elektrická zbytková nebezpečí

Ohrožení	Popis	Ochranné(á) opatření
Přímý elektrický kontakt	Při dotknutí se nástrčky zapalovací svíčky za chodu motoru může dojít k úderu elektrickým proudem.	Nástrčky zapalovací svíčky se nedotýkejte, je-li motor v chodu.

##### Tepelná zbytková nebezpečí

Ohrožení	Popis	Ochranné(á) opatření
Popáleniny, omrzliny	Dotknutí se výfuku může způsobit	Přístroj nechte vychladnout.

	popáleniny.	
--	-------------	--

<b>Počet radliček:</b>	4 \ 6
<b>Hlučnost:</b>	L <sub>WA</sub> 93 dB
<b>Hmotnost cca:</b>	34,6 kg
<b>Obj. č.:</b>	<b>94370</b>

#### Ohrožení hlukem

Ohrožení	Popis	Ochranné(á) opatření
Poškození sluchu	Častá resp. dlouhodobá práce s přístrojem bez chráničů uší může vést k jeho poškození.	Používejte chrániče uší.

#### Ohrožení vibrací

Ohrožení	Popis	Ochranné(á) opatření
Vibrace celého těla	Delší práce se strojem může díky vibracím vést k tělesným úrazům.	Zařazujte pravidelně přestávky.

#### Ohrožení materiály a jinými látkami

Ohrožení	Popis	Ochranné(á) opatření
Kontakt, vdechnutí	Vdechnutí výfukových plynů může být velmi zdraví škodlivé.	Přístroj se smí používat jen venku.
Oheň nebo exploze	Přístroj je poháněn hořlavou směsí paliva, která se může vznítit, např. během tankování.	Netankujte v blízkosti otevřeného ohně a během tankování nekuřte.

#### Ostatní ohrožení

Ohrožení	Popis	Ochranné(á) opatření
Odhozené předměty či stříkající kapaliny	Odhozené kameny či zem mohou způsobit úrazy.	Dbejte na to, aby se v pracovní oblasti nezdržovaly žádné jiné osoby a noste osobní ochranné pomůcky.

#### Likvidace

Pokyny pro likvidaci vyplývají z piktogramů umístěných na přístroji resp. obalu. Popis jednotlivých významů najdete v kapitole „Označení na přístroji“.

#### Požadavky na obsluhu

Obsluha si musí před použitím přístroje pozorně přečíst návod k obsluze.

#### Kvalifikace

Kromě podrobného poučení odborníkem není pro používání přístroje nutná žádná speciální kvalifikace.

#### Minimální věk

Na přístroji smí pracovat jen osoby, jež dosáhly 16 let. Výjimku představuje využití mladistvých, pokud se toto děje během profesního vzdělávání za účelem dosažení dovednosti pod dohledem školitele.

#### Školení

Používání přístroje vyžaduje pouze odpovídající poučení odborníkem resp. návodem k obsluze. Speciální školení není nutné.

#### Technické údaje

<b>Konstrukce motoru:</b>	4-Takt OHV
<b>Max. výkon:</b>	2,6 kW/3,5 PS
<b>Obsah:</b>	139 cm <sup>3</sup>
<b>Pracovní šířka:</b>	360 / 590 mm

#### Přeprava a skladování

- Přístroj se smí přepravovat jen s vypnutým motorem.
- Před uskladněním přístroj důkladně vyčistěte.
- Přístroj uschovejte na čistém a suchém místě.



Při přepravě přístroje může vytéci palivo nebo olej. Přístroj prosím odpovídajícím způsobem zajistěte a přijměte ochranná preventivní opatření proti znečištění životního prostředí.

#### Montáž a první uvedení do provozu(Obr.1-9)

- Oběžné kolo (obr. 1, 6) na přední straně přístroje pomocí matice a šroub, (obr. 2). Poté, na jaře v blatníku hoře (obr. 3).
- Rukojeť držáku (obr. 1, 5) 4 šrouby za závěsu motoru (obr. 4 +5)
- PVC spojení mezi dvěma držadly zásuvky a utáhněte šroub na rukojeti panelu.
- Obě páky na šrouby grip panelu (obr. 6)
- Drive páku (obr. 1, 3) a plyn hora (obr. 7), Bowden kabel připojený k pohonu páky (obr. 8)
- Omezovač hloubky ode dna vložit do díry, bezpečné s cut-out s kolíkem.

#### Motor:

- První naplnění oleje do olejové náplně (obr. 13) je až ke značce (obr. 14).
- Pak, vyplňte benzín v nádrži (obr.13, B).

#### Bezpečnostní pokyny pro první uvedení do provozu

Dbejte vždy na utažení šroubení a používejte výlučně díly uvedené v objemu dodávky.

#### Postup

Montáž jednotlivých dílů proveďte ve znázorněném pořadí. Přitom dbejte na správné uspořádání konstrukčních dílů dle obrázků.



**Přístroj se kvůli přepravě dodává bez oleje a paliva. Tyto prosím naplňte dle údajů.**

#### Obsluha

#### Otočné kolo v pracovní poloze (obr. 15)

Pro kultivaci nastavte otočné kolo do polohy 15,1.

#### POZOR!

Přístroj přepravujte jen s otočným kolem v poloze 15,2.

Otočné kolo lze seřítit jen při vypnutém motoru!

#### Kalibrace výšky stříhu (obr.16)

Požadovaná hloubka kultivace se nastaví posunutím omezovače hloubky. Jsou možné 3 různé polohy.

#### Palivový kohout (obr.17)

Před spuštěním přístroje otevřete palivový kohout (ON). Po skončení práce palivový kohout opět zavřete (OFF).

#### Provozní páka (obr.18)



### Spuštění/vypnutí přístroje

Páku přepněte na Sytič (obr. 18). Nyní rovnoměrně tahejte za startovací lanko. Po 3 až 5 zataženích za startovací lanko se musí motor rozběhnout. Páku (obr. 18) dejte na požadovanou rychlost a hnací páku tlačte poté proti sloupku (obr. 19)

Upozornění: Je-li motor již zahřátý, lze hned startovat do polohy pomalu či rychle.

Po puštění hnací páky se pohon zastaví, motor však běží dál. Motor lze vypnout jen přepnutím spínače do polohy OFF (obr. 18).



Při spuštění motoru se přístroj nesmí naklánět, pouze na odvrácené straně, pokud to obsluha potřebuje ke spuštění motoru.

### Bezpečnostní pokyny pro obsluhu

- Použijte přístroj až poté, co jste si pozorně přečetli návod k obsluze.
- Dodržujte všechny v návodu uvedené bezpečnostní pokyny.
- Chovejte se zodpovědně vůči ostatním osobám.
- Tento přístroj je vybaven brzdou radliček, která zajišťuje, aby se radličky po puštění hnací páky do 3 sekund zastavily. Za žádných okolností se nepokoušejte radličky zastavit nebo přístroj s rotujícími radličkami naklánět do strany. Počkejte, až se radličky samočinně zastaví.
- Pokud radličky přijdou do styku s cizorodým předmětem, ihned prosím vypněte motor a zkontrolujte při zastavených radličkách poškození přístroje. V práci pokračujte jen s nepoškozeným přístrojem.
- Při práci jen chodte, neběhejte.
- Při práci chodte vždy jen dopředu. S přístrojem nikdy necouvejte.
- Na svazích pracujte vždy napříč a nikdy ne nahoru a dolů. Při změně směru postupujte zvlášť opatrně.
- Při přejíždění netravnatých ploch a při přepravě na pracoviště a z pracoviště nesmí být radličky v provozu.

### Návod krok za krokem

1. Stroj natankujte (kapitola Montáž a první uvedení do provozu)
2. Z terénu odstraňte všechny cizorodé předměty.
3. Terén obdělávejte zahradní frézou tak dlouho, až je zem dostatečně obdělána.
4. Přístroj po každém použití důkladně vyčistěte.

### Prohlídky a údržba

#### Bezpečnostní pokyny pro prohlídky a údržbu

Jen pravidelně udržovaný a ošetřovaný přístroj může být uspokojivou pomůckou. Nedostatečná údržba a péče může vést k nepředvídaným nehodám a úrazům.

- **Při všech pracích na přístroji vždy vypněte motor a vytáhněte nástrčku zapalovací svíčky!**
- **K čištění nikdy nepoužívejte agresivní čisticí prostředky. Mohlo by to přístroj poškodit nebo zničit.**

### Plán prohlídek a údržby

#### Před začátkem práce:

- Kontrola stavu motorového oleje (obr.13A,14)
- Kontrola povolených součástí

#### Každých 25 provozních hodin:

- Výměna motorového oleje
- Kontrola stavu motorového oleje
- Čištění vzduchového filtru (obr.20)
- Odstranění zbytků trávy nebo zeminy kartáčem nebo tupým předmětem z rotujících součástí.
- Otření krytu měkkým hadrem.
- Při zatvrdlé špíně lze přístroj vyčistit měkkým hadrem namočeným v mýdlové vodě.

#### Každých 100 provozních hodin:

- Kontrola, čištění a příp. výměna zapalovací svíčky. (Abb.21)

### Servis

#### Máte technické otázky? Reklamaci? Potřebujete náhradní díly nebo návod k obsluze?

Na naší domovské stránce [www.guede.com](http://www.guede.com) Vám v oddílu **Servis** pomůžeme rychle a nebyrokraticky. Prosím pomozte nám pomoci Vám. Aby bylo možné Váš přístroj v případě reklamace identifikovat, potřebujeme sériové číslo, objednávací číslo a rok výroby. Všechny tyto údaje najdete na typovém štítku. Abyste měli tyto údaje vždy po ruce, zapište si je prosím dole.

**Sériové číslo:**  
**Objednávací číslo:**  
**Rok výroby:**

**Tel.:** +49 (0) 79 04 / 700-360  
**Fax:** +49 (0) 79 04 / 700-51999  
**E-Mail:** [support@ts.guede.com](mailto:support@ts.guede.com)

### Důležité informace pro zákazníka

Upozorňujeme, že vrácení během záruční doby nebo i po záruční době je třeba zásadně provést v originálním obalu. Tímto opatřením se účinně zabrání zbytečnému poškození při dopravě a jeho často spornému vyřízení. Přístroj je optimálně chráněn jen v originálním obalu, a tím je zajištěno plynulé zpracování.

**Poruchy - příčiny - odstranění**

<b>Porucha</b>	<b>Příčina</b>	<b>Odstranění</b>
Motor nespustí	<ol style="list-style-type: none"> <li>1. Prázdňá nádrř</li> <li>2. Znečiřtěňý vzduchový filtr</li> <li>3. Malá zapalovací jiskra</li> <li>4. „Uchlástaný“ motor</li> </ol>	<ol style="list-style-type: none"> <li>1. Natankujte plnou nádrř; zkontrolujte, zda karburátor obsahuje palivo; zkontrolujte odvzduřňění nádrře a jehlou prorazte otvor ve víku nádrře</li> <li>2. Vyčiřtěte vzduchový filtr</li> <li>3. Vyčiřtěte zapalovací svíčku, příp. nasadte novou; zkontrolujte zapalovací kabel; zapalování nechte zkontrolovat v servisu</li> <li>4. Zapalovací svíčku vyřroubujte, vyčiřtěte a vysuřte; za startovací lanko při vyřroubované zapalovací svíčke několikrát zatáhněte</li> </ol>
Motor má výpadky	<ol style="list-style-type: none"> <li>1. Zapalovací kabel je povolený</li> <li>2. Palivové potrubí je ucpané nebo je řpatné palivo</li> <li>3. Větrací otvor ve víku palivové nádrře je ucpaný</li> <li>4. V palivovém potrubí se nachází voda nebo nečiřtoty</li> <li>5. Vzduchový filtr je znečiřtěňý</li> </ol>	<ol style="list-style-type: none"> <li>1. Nástrčku zapalovací svíčky nasadte pevně na zapalovací svíčku</li> <li>2. Vyčiřtěte palivové potrubí, použijte řerstvé palivo</li> <li>3. Vyměňte víko palivové nádrře</li> <li>4. Palivo vypuřte a natankujte řisté a řerstvé palivo</li> <li>5. Vyčiřtěte vzduchový filtr</li> </ol>
Motor se při volnoběhu řasto vypíná	<ol style="list-style-type: none"> <li>1. Zapalovací vzdálenost je příliš velká, vadná zapalovací svíčka</li> <li>2. Karburátor je nepřesně seřizen</li> <li>3. Znečiřtěňý vzduchový filtr</li> </ol>	<ol style="list-style-type: none"> <li>1. Nastavte nebo vyměňte zapalovací svíčku</li> <li>2. Seřidte karburátor</li> <li>3. Vyčiřtěte vzduchový filtr</li> </ol>
Pohon nefunguje řprávně	<ol style="list-style-type: none"> <li>1. Zkontrolujte napnutí lanka hnací páky</li> <li>2. Pohon nefunguje</li> </ol>	<ol style="list-style-type: none"> <li>1. Napnutí lanka případně dodatečně nastavte.</li> <li>2. Přístroj nechte zkontrolovat v servisu.</li> </ol>
Nadměňná vibrace	<ol style="list-style-type: none"> <li>1. Upevňovací řrouby jsou povolené</li> </ol>	<ol style="list-style-type: none"> <li>1. Utáhněte upevňovací řrouby</li> </ol>

## Úvod

Aby ste zo svojej novej ZÁHRADNÍ FRÉZA mali čo možno najdlhšie radosť, prečítajte si, prosím, pred uvedením do prevádzky pozorne návod na obsluhu a priložené bezpečnostné pokyny. Ďalej odporúčame, aby ste si návod na použitie uschovali pre prípad, že by ste si neskôr chceli znovu pripomenúť funkcie výrobku.

**V rámci neustáleho ďalšieho vývoja výrobku si vyhradujeme právo vykonávať technické zmeny s cieľom vylepšenia.**

**Pri tomto dokumente ide o originálny návod na obsluhu.**

**Dotlače, a to i čiastočné, vyžadujú schválenie.**

## Prístroj

Ľahká záhradná fréza s výkonným 4-taktným motorom. Robustný stroj pre ľahké až stredne ťažké zeminy. Ideálny na obrábanie úzkych kultúr. Obzvlášť tichý a pokojný chod. Plecie radličky zo špeciálnej ocele s minimálnym opotrebením zaručujú vysokú hospodárnosť. Vďaka špeciálnemu tvaru nožov bude zaručené šetrné a efektívne obrábanie pôdy. Pohodlná obsluha vďaka otočnému kolesu. Systém rozbehu po stlačení tlačidla (plecie radličky sa rozbehnú po spustení obslužného tlačidla v pokojovom stave) navyše zvyšuje bezpečnosť práce.

## Objem dodávky (Obr. 1)

1. Podvozok
2. Ľavá rukoväť (hnacia páka)
3. Hnacia páka
4. Obmedzovač hĺbky
5. Konzola
6. Otočné koleso
7. Pravá rukoväť (ON/OFF, rýchlosť)

## Záruka

Záručná lehota je 12 mesiacov pri priemyselnom použití, 24 mesiacov pre spotrebiteľa a začína dňom nákupu prístroja.

Záruka sa vzťahuje výhradne na nedostatky spôsobené chybou materiálu alebo výrobnou chybou. Pri reklamácii v záručnej lehote je potrebné priložiť originálny doklad o kúpe s dátumom predaja.

Do záruky nepatrí neodborné použitie, ako napr. preťaženie prístroja, použitie násillia, poškodenie cudzím zásahom alebo cudzími predmetmi, nedodržanie návodu na použitie a montáž a normálne opotrebenie.

## Všeobecné bezpečnostné pokyny

Návod na obsluhu je potrebné pred prvým použitím prístroja kompletne prečítať. Ak nastanú o zapojení a obsluhu prístroja pochybnosti, obráťte sa na výrobcu (servisné oddelenie).

**ABY BOL ZARUČENÝ VYSOKÝ STUPEŇ BEZPEČNOSTI, DODRŽUJTE POZORNE NASLEDUJÚCE POKYNY:**

### POZOR!

1. **Dávajte pozor na podmienky prostredia, v ktorých pracujete.** Motorový stroj začne po spustení motora produkovať jedovaté spaliny. Tieto plyny môžu byť neviditeľné a bez zápachu. Preto nesmiete so strojom nikdy pracovať v uzatvorených alebo zle odvetrávaných priestoroch. Pri práci si zaistíte dobré osvetlenie. Ak striháte za mokra, snehu alebo ľadu, na svahoch alebo na nerovnom teréne, zaistíte si dobrú stabilitu.
2. **K stroju nepúšťajte cudzie osoby.** Návštevy a prizerajúci, predovšetkým deti a choré či slabé osoby

udržujte v bezpečnej vzdialenosti od svojho pracoviska. Dbajte na to, aby sa stroja nemohli dotýkať iné osoby.

3. **Zaistíte bezpečné uloženie nástrojov.** Stroje, ktoré nepoužívate, uložte na suché miesto, ak je to možné do výšky, alebo ich zamknite tak, aby neboli prístupné iným osobám.
4. **Na každú prácu používajte vždy správny prístroj.** Nepoužívajte napr. malé prístroje alebo príslušenstvo na práce, ktoré je vlastne potrebné vykonať veľkými prístrojmi. Prístroje používajte výhradne na účely, na ktoré boli konštruované.
5. **Dbajte na primerané oblečenie.** Váš odev musí byť účelný a nesmie vás pri práci obmedzovať.
6. **Používajte osobné ochranné pomôcky.** Noste bezpečnostnú obuv s ocelovými výstuhami a protišmykovou podrážkou.
7. **Noste ochranné okuliare.** Môže dôjsť k vymršteniu predmetov strojom.
8. **Noste pomôcky na ochranu sluchu.** Noste osobné pomôcky na ochranu sluchu, napr. zátky do uší.
9. **Ochrana rúk.** Noste pevné rukavice – dobrú ochranu poskytujú rukavice z chromitej usne.
10. **Preprava.** Záhradnú frézu prepravujte zásadne s otočným kolesom v prepravnej polohe. Pri odstavení stroja dbajte na to, aby nikto nemohol byť ohrozený. Prístroj zaistíte proti preklopeniu, poškodeniu a úniku paliva.
11. **Odstráňte nástrojové kľúče a pod.** Pred zapnutím stroja je nutné odstrániť všetky kľúče atď.
12. **Buďte vždy pozorní. Dávajte pozor na to, čo robíte.** Pri práci sa riadte zdravým rozumom. Motorové stroje nepoužívajte, ak ste unavení. So strojom nepracujte pod vplyvom alkoholu, drog alebo liekov, ktoré znižujú schopnosť sústredenia.
13. **Doplňovanie paliva.** Pred tankovaním je nutné vždy vypnúť motor. Uzáver nádrže otvárajte vždy opatrne, aby mohol pretlak pomaly uniknúť a palivo nevystrieklo. Pri práci so strojom sa na telese stroja vytvárajú vysoké teploty. Preto nechajte stroj pred tankovaním vychladnúť. Inak by mohlo dôjsť k vznieteniu paliva a k vážnym popáleninám. Pri tankovaní paliva dávajte pozor, aby ste nádrž nepreplnili. Ak by palivo vyteklo vedľa, je nutné ho ihneď odstrániť a prístroj očistiť. Po tankovaní skontrolujte pevné usadenie skrutkového uzáveru, aby ste zabránili jeho povoleniu v dôsledku vibrácií pri práci.
14. **Dávajte pozor na poškodené súčasti.** Prístroj pred použitím prezrite. Sú niektoré súčasti poškodené? V prípade ľahkého poškodenia sa vážne zamyslite nad tým, či prístroj aj tak bude fungovať bezpečne a bezchybne. Dbajte na správne nastavenie a nastavenie pohyblivých súčastí. Nezapadajú do seba niektoré prvky správne? Sú niektoré poškodené? Je všetko správne nainštalované? Sú splnené všetky ostatné predpoklady bezchybného fungovania stroja? Poškodené ochranné zariadenia atď. je nutné nechať riadne opraviť alebo vymeniť u autorizovaných opravárov, ak nie je v návode na obsluhu uvedené výslovne inak. Chybné spínače nechajte vymeniť v autorizovanej opravovni. Ak potrebujete zaistiť opravu stroja, obráťte sa na najbližšie servisné stredisko.
15. Pred nastavovaním alebo údržbou stroja vždy vypnite motor. To platí predovšetkým pre výmenu plecej radličky. Pri týchto prácach vytiahnite vždy nástrčku zapaľovacej sviečky.
16. **Používajte iba schválené súčasti.** Pri údržbe a opravách používajte iba zhodné náhradné diely. Za týmto účelom sa obráťte na autorizované servisné stredisko.

## Správanie v prípade núdze

Zavedte úrazu zodpovedajúcu potrebnú prvú pomoc a vyzvite čo možno najrýchlejšie kvalifikovanú lekársku pomoc.

Chráňte zraneného pred ďalšími úrazmi a upokojte ho.

### Označenia na prístroji

#### Vysvetlenie symbolov

V tomto návode a/alebo na prístroji sú použité nasledujúce symboly:









#### Bezpečnosť produktu:

	
Produkt zodpovedá príslušným normám EÚ	

#### Zákazy:

	
Všeobecný zákaz (v spojení s iným piktogramom)	Zákaz ohňa, nechráneného zdroja svetla a fajčenia
	
Nesiahajte do rotujúcich súčastí	Prístroj nepoužívajte za dažďa



#### Výstraha:

	
Výstraha/pozor	Výstraha pred nebezpečným elektrickým napätím
	
Výstraha pred horľavými látkami	Výstraha pred nebezpečenstvom zakopnutia
	
Výstraha pred horúcim povrchom	Výstraha pred zdravím škodlivými plynmi
	
Prístroj sa smie používať len mimo uzatvorenej miestnosti	Výstraha pred rotujúcimi súčastami
	
Výstraha pred odletujúcimi objektmi	Dodržiňte bezpečnostný odstup

#### Príkazy:

		
Používajte slúchadlá	Používajte ochrannú obuv	Pred použitím si prečítajte návod na obsluhu





#### Ochrana životného prostredia:

	
---	---



Odpad zlikvidujte odborne tak, aby ste neškodili životnému prostrediu.

Obalový materiál z lepenky je možné odovzdať s cieľom recyklácie do zberne.

#### Obal:

		
Chráňte pred vlhkom	Obal musí smerovať hore	Pozor – krehké
		
Interseroh-Recycling		

#### Technické údaje:

		
Výkon motora	Pracovná šírka	Voľnobežné otáčky
		
Obsah nádrže	Hmotnosť	Obsah
		
Hlučnosť		

#### Použitie v súlade s určením

Prístroj je koncipovaný len na bežné použitie v poľnohospodárstve, lesnom hospodárstve, záhradníctve a starostlivosť o zeleň.

Pri nedodržaní ustanovení z všeobecne platných predpisov, ako aj z tohto návodu, nie je možné činiť výrobcu zodpovedným za škody.

#### Zvyškové nebezpečenstvá a ochranné opatrenia

##### Mechanické zvyškové nebezpečenstvá

Ohrozenie	Popis	Ochranné opatrenie(ia)
Porezanie, odrezanie	Rotujúce radličky môžu spôsobiť vážne rezné poranenia, resp. amputáciu častí tela.	Noste vždy ochranné rukavice. Nikdy nesiahajte do stroja, ak je v chode.
Zachytenie, navinutie	Na plecie radličky sa môžu namotať šnúry, drôty či kusy odevu.	Z pozemku odstráňte cudzorodé predmety, udržiajte odstup od plotov a noste priliehavý odev.

##### Elektrické zvyškové nebezpečenstvá

Ohrozenie	Popis	Ochranné opatrenie(ia)
Priamy elektrický kontakt	Pri dotknutí sa nástrčky zapalovacej sviečky za chodu motora môže dôjsť k úderu elektrickým prúdom.	Nástrčky zapalovacej sviečky sa nedotýkajte, ak je motor v chode.

##### Tepelné zvyškové nebezpečenstvá

Ohrozenie	Popis	Ochranné opatrenie(ia)
Popáleniny, omrzliny	Dotknutie sa výfuku môže spôsobiť	Prístroj nechajte vychladnúť.



	popáleniny.	
--	-------------	--

#### Ohrozenie hlukom

Ohrozenie	Popis	Ochranné opatrenie(ia)
Poškodenie sluchu	Častá, resp. dlhodobá práca s prístrojom bez chráničov uší môže viesť k jeho poškodeniu.	Používajte chrániče uší.

#### Ohrozenie vibráciami

Ohrozenie	Popis	Ochranné opatrenie(ia)
Vibrácie celého tela	Dlhšia práca so strojom môže vďaka vibráciám viesť k telesným úrazom.	Zaraďujte pravidelne prestávky.

#### Ohrozenie materiálmi a inými látkami

Ohrozenie	Popis	Ochranné opatrenie(ia)
Kontakt, vdychnutie	Vdychnutie výfukových plynov môže byť veľmi zdraviu škodlivé.	Prístroj sa smie používať len vonku.
Oheň alebo explózia	Prístroj je poháňaný horľavou zmesou paliva, ktorá sa môže vznietiť, napr. počas tankovania.	Netankujte v blízkosti otvoreného ohňa a počas tankovania nefajčite.

#### Ostatné ohrozenia

Ohrozenie	Popis	Ochranné opatrenie(ia)
Odhodené predmety či striekajúce kvapaliny	Odhodené kamene či zemina môžu spôsobiť úrazy.	Dbajte na to, aby sa v pracovnej oblasti nezdržovali žiadne iné osoby a noste osobné ochranné pomôcky.

#### Likvidácia

Pokyny pre likvidáciu vyplývajú z piktogramov umiestnených na prístroji, resp. obale. Popis jednotlivých významov nájdete v kapitole „Označenia na prístroji“.

#### Požiadavky na obsluhu

Obsluha si musí pred použitím prístroja pozorne prečítať návod na obsluhu.

#### Kvalifikácia

Okrem podrobného poučenia odborníkom nie je na používanie prístroja nutná žiadna špeciálna kvalifikácia.

#### Minimálny vek

Na prístroji smú pracovať len osoby, ktoré dosiahli 16 rokov. Výnimku predstavuje využitie mladistvých, ak sa toto deje počas profesijného vzdelávania s cieľom dosiahnutia zručnosti pod dohľadom školiteľa.

#### Školenie

Používanie prístroja vyžaduje iba zodpovedajúce poučenie odborníkom, resp. návodom na obsluhu. Špeciálne školenie nie je nutné.

#### Technické údaje

Konštrukcia motora:	4-Takt OHV
Max. výkon:	2,6 kW/3,5 PS
Obsah:	139 cm <sup>3</sup>
Pracovná šírka:	360 / 590 mm
Počet radličiek:	4 \ 6
Hlučnosť:	L <sub>WA</sub> 93 dB
Hmotnosť cca:	34,6 kg
Obj. č.:	94370

#### Preprava a skladovanie

- Prístroj sa smie prepravovať len s vypnutým motorom.
- Pred uskladnením prístroj dôkladne vyčistite.
- Prístroj uschovajte na čistom a suchom mieste.



Pri preprave prístroja môže vytečť palivo alebo olej. Prístroj, prosím, zodpovedajúcim spôsobom zaistíte a prijmete ochranné preventívne opatrenia proti znečisteniu životného prostredia.

#### Montáž a prvé uvedenie do prevádzky

(obr.1-9)

- Obežné koleso (obr. 1, 6) na prednej strane prístroja pomocou matice a skrutku, (obr. 2). Potom, na jar v blatníka kopci (obr. 3).
- Rukoväť držiaka (obr. 1, 5) 4 skrutky za závesu motora (obr. 4 +5)
- PVC spojenie medzi dvoma držadlami zásuvky a utiahnite skrutku na rukoväti paneli.
- Obe páky na skrutky grip paneli (obr. 6)
- Drive páku (obr. 1, 3) a plyn hora (obr. 7), Bowden kábel pripojený k pohonu páky (obr. 8)
- Obmedzovač hĺbky od dna vložít do diery, bezpečné s cut-out s kolíkom.

#### Motor:

- Prvé naplnenie oleja do olejovej náplne (obr. 13) je až ku značke (obr. 14).
- Potom, vyplňte benzínu v nádrži (obr.13, B).

#### Bezpečnostné pokyny pre prvé uvedenie do prevádzky

Dbajte vždy na dotiahnutie skrutkového spoja a používajte výlučne diely uvedené v obsahu dodávky.

#### Postup

Montáž jednotlivých dielov vykonajte v znázornenom poradí. Pritom dbajte na správne usporiadanie konštrukčných dielov podľa obrázkov.



**Prístroj sa kvôli preprave dodáva bez oleja a paliva. Tieto, prosím, naplňte podľa údajov.**

#### Obsluha

##### Otočné koleso v pracovnej polohe (obr.15)

Pre kultiváciu nastavte otočné koleso do polohy 15,1.

##### POZOR!

Prístroj prepravujte len s otočným kolesom v polohe 15,2.

Otočné koleso je možné nastaviť len pri vypnutom motore!

##### Kalibrácia výšky strihu (obr.16)

Požadovaná hĺbka kultivácie sa nastaví posunutím obmedzovača hĺbky. Sú možné 3 rôzne polohy.

### Prevádzková páka (obr.18)



#### Spustenie/vypnutie prístroja

Páku prepnete na sýtič (obr. 18). Teraz rovnomerne ťahajte za štartovacie lanko. Po 3 až 5 zatiahnutiach za štartovacie lanko sa musí motor rozbehnúť. Páku (obr. 18) dajte na požadovanú rýchlosť a hnaciu páku tlačte potom proti stĺpiku (obr. 19).

Upozornenie: Ak je motor už zahriaty, je možné hneď štartovať do polohy pomaly či rýchlo.

Po pustení hnacej páky sa pohon zastaví, motor však beží ďalej. Motor je možné vypnúť len prepnutím spínača do polohy OFF (obr. 18).



Pri spustení motora sa prístroj nesmie nakláňať, iba na odvrátenej strane, ak to obsluha potrebuje na spustenie motora.

### Bezpečnostné pokyny pre obsluhu

- Použite prístroj až potom, ako ste si pozorne prečítali návod na obsluhu.
- Dodržujte všetky v návode uvedené bezpečnostné pokyny.
- Správajte sa zodpovedne voči ostatným osobám.
- Tento prístroj je vybavený brzdou radličiek, ktorá zaisťuje, aby sa radličky po pustení hnacej páky do 3 sekúnd zastavili. Za žiadnych okolností sa nepokúšajte radličky zastaviť alebo prístroj s rotujúcimi radličkami nakláňať do strany. Počkajte, až sa radličky samočinne zastavia.
- Ak radličky prídu do styku s cudzorodým predmetom, ihneď, prosím, vypnite motor a skontrolujte pri zastavených radličkách poškodenie prístroja. V práci pokračujte len s nepoškodeným prístrojom.
- Pri práci len chodte, nebehajte.
- Pri práci chodte vždy len dopredu. S prístrojom nikdy necúvajte.
- Na svahoch pracujte vždy naprieč a nikdy nie nahor a dole. Pri zmene smeru postupujte zvlášť opatrne.
- Pri prechádzaní netrávnatých plôch a pri preprave na pracovisko a z pracoviska nesmú byť radličky v prevádzke.

### Návod krok za krokom

1. Stroj natankujte (kapitola Montáž a prvé uvedenie do prevádzky).
2. Z terénu odstráňte všetky cudzorodé predmety.
3. Terén obrábajte záhradnou frérou tak dlho, až je zem dostatočne obrobena.
4. Prístroj po každom použití dôkladne vyčistite.

### Prehliadky a údržba

#### Bezpečnostné pokyny pre prehliadky a údržbu

Len pravidelne udržiavaný a ošetrovaný prístroj môže byť uspokojivou pomôckou. Nedostatočná údržba a starostlivosť môže viesť k nepredvídaným nehodám a úrazom.

- **Pri všetkých prácach na prístroji vždy vypnite motor a vytiahnite nástrčku zapalovacej sviečky!**
- **Na čistenie nikdy nepoužívajte agresívne čistiace prostriedky. Mohlo by to prístroj poškodiť alebo zničiť.**

#### Plán prehliadok a údržby

##### Pred začiatkom práce:

- Kontrola stavu motorového oleja (Abb.13A+14)
- Kontrola povolených súčastí

##### Každých 25 prevádzkových hodín:

- Výmena motorového oleja
- Kontrola stavu motorového oleja
- Čistenie vzduchového filtra (obr.20)
- Odstránenie zvyškov trávy alebo zeminy kefou alebo tupým predmetom z rotujúcich súčastí.
- Pretrenie krytu mäkkou handrou.
- Pri zatvrdnutej špiny je možné prístroj vyčistiť mäkkou handrou namočenou v mydlovej vode.

##### Každých 100 prevádzkových hodín:

- Kontrola, čistenie a príp. výmena zapalovacej sviečky. (obr.21)

### Servis

Máte technické otázky? **Reklamáciu? Potrebujete náhradné diely alebo návod na obsluhu?**

Na našej domovskej stránke [www.guede.com](http://www.guede.com) vám v oddiele **Servis** pomôžeme rýchlo a nebyrokraticky. Pomôžte nám, prosím, aby sme mohli pomôcť vám. Aby bolo možné váš prístroj v prípade reklamácie identifikovať, potrebujeme sériové číslo, objednávacie číslo a rok výroby. Všetky tieto údaje nájdete na typovom štítku. Aby ste mali tieto údaje vždy poruke, zapíšte si ich, prosím, dole.

**Sériové číslo:**

**Objednávacie číslo:**

**Rok výroby:**

**Tel.:** +49 (0) 79 04 / 700-360

**Fax:** +49 (0) 79 04 / 700-51999

**E-mail:** [support@ts.guede.com](mailto:support@ts.guede.com)

### Dôležité informácie pre zákazníka

Upozorňujeme, že vrátenie počas záručnej lehoty alebo i po záručnej lehote je potrebné zásadne vykonať v originálnom obale. Týmto opatrením sa účinne zabráni zbytočnému poškodeniu pri doprave a často spornému vybaveniu. Prístroj je optimálne chránený len v originálnom obale, a tým je zaistené plynulé spracovanie.

**Poruchy – príčiny – odstránenie**

<b>Porucha</b>	<b>Príčina</b>	<b>Odstránenie</b>
Motor nešartuje	<ol style="list-style-type: none"> <li>1. Prázdna nádrž</li> <li>2. Znečistený vzduchový filter</li> <li>3. Malá zapaľovacia iskra</li> <li>4. „Presýtený“ motor</li> </ol>	<ol style="list-style-type: none"> <li>1. Natankujte plnú nádrž; skontrolujte, či karburátor obsahuje palivo; skontrolujte odvzdušnenie nádrže a ihlou prerazte otvor vo veku nádrže</li> <li>2. Vyčistite vzduchový filter</li> <li>3. Vyčistite zapaľovaciu sviečku, príp. nasadte novú; skontrolujte zapaľovací kábel; zapaľovanie nechajte skontrolovať v servise</li> <li>4. Zapaľovaciu sviečku vyskrutkujte, vyčistite a vysušte; za štartovacie lanko pri vyskrutkovanej zapaľovacej sviečke niekoľkokrát zatiahnite</li> </ol>
Motor má výpadky	<ol style="list-style-type: none"> <li>1. Zapaľovací kábel je povolený</li> <li>2. Palivové potrubie je upchané alebo je zlé palivo</li> <li>3. Vetrací otvor vo veku palivovej nádrže je upchaný</li> <li>4. V palivovom potrubí sa nachádza voda alebo nečistoty</li> <li>5. Vzduchový filter je znečistený</li> </ol>	<ol style="list-style-type: none"> <li>1. Nástrčku zapaľovacej sviečky nasadte pevne na zapaľovaciu sviečku</li> <li>2. Vyčistite palivové potrubie, použite čerstvé palivo</li> <li>3. Vymeňte veko palivovej nádrže</li> <li>4. Palivo vypustite a natankujte čisté a čerstvé palivo</li> <li>5. Vyčistite vzduchový filter</li> </ol>
Motor sa pri voľnobehu často vypína	<ol style="list-style-type: none"> <li>1. Zapaľovacia vzdialenosť je príliš veľká, chybná zapaľovacia sviečka</li> <li>2. Karburátor je nepresne nastavený</li> <li>3. Znečistený vzduchový filter</li> </ol>	<ol style="list-style-type: none"> <li>1. Nastavte alebo vymeňte zapaľovaciu sviečku</li> <li>2. Nastavte karburátor</li> <li>3. Vyčistite vzduchový filter</li> </ol>
Pohon nefunguje správne	<ol style="list-style-type: none"> <li>1. Skontrolujte napnutie lanka hnacej páky</li> <li>2. Pohon nefunguje</li> </ol>	<ol style="list-style-type: none"> <li>1. Napnutie lanka prípadne dodatočne nastavte.</li> <li>2. Prístroj nechajte skontrolovať v servise.</li> </ol>
Nadmerná vibrácia	<ol style="list-style-type: none"> <li>1. Upevňovacie skrutky sú povolené</li> </ol>	<ol style="list-style-type: none"> <li>1. Dotiahnite upevňovacie skrutky</li> </ol>

## Bevezetés

Annak érdekében, hogy új KERTI KAPAGÉP hosszú ideig szolgálatára legyen és elégedettségére szolgáljon, üzembehelyezése előtt gondosan tanulmányozza át a használati utasítást és a mellékelt biztonsági utasításokat. Továbbá azt tanácsoljuk, hogy a használati utasítást és a biztonsági előírásokat őrizze meg arra az esetre, ha a későbbiekben szüksége lesz rá.

**Termékeink állandó fejlesztése érdekében jogot tartunk gépeink műszaki tökéletesítésére.  
A használati utasítást tartsa a gép közelében.**

**Ez a dokument eredeti használati utasítás**

**Utánnomást és részutánnomást is jóvá kell hagyatni.**

## Gép

Könnyű, kerti kapa 4-ütemű motorral. Masszív gép a könnyű és középnehéz talajok megmunkálásához. Ideális a keskeny kultúrák művelésére. Különösen csendes és nyugodt menetű. A kések speciális, kópásálló acélból készültek, mely gazdaságos használatot biztosít be. A kések speciális alakja kíméletes és effektív talajművelést biztosít be. A vezetőkerék segítségével kényelmesen szállítható. A nyomógomb lenyomásával bekapcsolt indítási rendszer (a kések a kezelő gombok nyugalmi helyzetben való lenyomása után bekapcsolódnak) fokozza a munka biztonságát.

## A szállítmány tartalma (Abb. 1)

1. Alváz
2. Bal fogantyú (hajtókar)
3. Hajtókar
4. Mélységszabályzó
5. Konzola
6. Vezetőkerék
7. Jobb fogantyú (ON/OFF, sebesség)

## Jótállás

Jótállás időtartama 12 hónap ipari használat esetén, fogyasztó esetén 24 hónap, jótállás a készülék megvétele napján kezdődik.

A jótállás kizárólag anyag vagy gyártási hibából eredő hibákra vonatkozik. A garancia idő alatt történt reklamáció esetén mellékelni kell az eredeti vételt igazoló nyugtát az eladás dátumával.

Jótállás nem vonatkozik szakszerűtlen használatra pl. készülék túlterhelése, idegen beavatkozás vagy tárgy okozta sérülésekre, használati és szerelési útmutatót be nem tartására, normális kopásra.

## Általános biztonsági utasítások

A használati utasítást a gép első használata előtt figyelmesen el kell olvasni. Az esetben, ha a gép bekapcsolásával és használatával kapcsolatban kétségeik lesznek forduljanak a gyártóhoz (szerviz osztály).

**A MAGAS SZÍNVONALÚ BIZTONSÁG ÉRDEKÉBEN TARTSA BE AZ ALÁBBI UTASÍTÁSOKAT:**

### VIGYÁZZ!

1. **Munkakörnyezete sajátosságait.** A motoros szerszámgépek a motor megindítását követően mérgező gázokat termelnek, melyek láthatatlanok és szagtalanok lehetnek. Ezért a géppel tilos zárt, vagy rosszul szellőztethető helyiségben dolgozni. Munkahelyén megfelelő világítást biztosítson be. Az esetben, ha

nedves helyen, hóban, fagyban, lejtőn, vagy egyenletlen területen dolgozik, gondoskodjon teste megfelelő stabilitásáról.

2. **A gép közelébe nem szabad idegen személyeket engedni.** Látogatókat, nézőközönséget, főleg gyerekeket, betegeket, vagy legyengült személyeket tartson távol munkahelyétől. Ügyeljen arra, hogy a géppel idegen személyek ne kerüljenek kapcsolatba.
3. **Biztosítsa be a gép megfelelő elhelyezését.** Ha a gépet nem használja, tegye száraz, lehetőség szerint magas helyre, ahol nem lesz megközelíthető.
4. **Minden munkához megfelelő szerszámot használjon.** Ne használjon kis berendezést ott, ahol erős, nagy berendezésre van szükség. A gépeket kizárólag arra a munkákra használja, melyre konstruálva voltak.
5. **Viseljen megfelelő munkaruhát.** Ne viseljen széles, bő öltözéket és ékszereket, melyek munka közben gátolhatnak.
6. **Viseljen személyvédő eszközöket.** Viseljen csúszás elleni talppal és acél merevítővel ellátott védő cipőt.
7. **Viseljen védő szemüveget.** Megtörténhet, hogy a gép munka közben tárgyakat hajít el.
8. **Viseljen fülvédő berendezést.** Viseljen fülvédő berendezést, pl. fül dugókat
9. **Kézvédelem.** Viseljen megfelelő kesztyűket. Jó védelmet nyújtanak a krómozott bőrkesztyűk.
10. **Szállítás.** A gépet kizárólag a vezető kérk segítségével, egyenes helyzetben szállítsa. A gép raktározásánál ügyeljen arra, hogy senkit se veszélyeztessen. A gépet biztosítsa be felborulás, károsodás és üzemanyag kifolyása ellen.
11. **Távolítsa el a szerelő kulcsokat, stb.** A gép bekapcsolása előtt minden kulcsot távolítson el, melyeket a szerszámcserehez, stb. használt.
12. **Legyen állandóan figyelmes, ügyeljen arra, amit csinál.** Tilos a géppel dolgozni, ha fáradt. Tilos a géppel dolgozni, ha alkohol, kábítószer, vagy kábulást előidéző gyógyszerek hatása alatt áll.
13. **Tankolás.** Tankolás előtt kapcsolja ki a motort. A tartály kupakját óvatosan nyissa ki, hogy a felszabaduló nyomás következtében ne kifröccsenjen az üzemanyag. A gép működés közben felmelegszik. Tankolás előtt hagyja a gépet kihűlni, másképp súlyos égési sebek veszélye fenyeget. Tankolásnál legyen óvatos, nehogy kifolyjon az üzemanyag. Az esetben, ha az üzemanyag mégis kifolyna, azonnal tisztítsa meg a gépet. Tankolás után ellenőrizze a tartály kupakját, szorosan csavarja be, nehogy a munka közben kiváltott vibráció eredményeként meglazuljon.
14. **Ellenőrizze az alkatrészek állapotát.** Használat előtt ellenőrizze a berendezést. Néhány alkatrész elromlott? Ha nem nagy a hiba, fontolja meg, hogy a berendezés így is fog – e hiba nélkül és biztonságosan működni. Fordítson figyelmet a mozgó alkatrészek megfelelő szabályozására és beállítására. Egymásba illenek-e az egyes alkatrészek? Nincsenek megrongálódva? Minden helyesen van felszerelve? Be van biztosítva a zavar nélküli működés minden feltétele? Ha a használati utasításban nincs kizárólag másképp, az elromlott védőberendezést, stb. meg kell javíttatni, vagy autorizált személyekkel kicseréltetni. A berendezés elromlott kapcsolóit autorizált javítóműhelynek kell kicserélni. A berendezést ne használja, ha a be/ kikapcsoló berendezés nem működik rendesen. Nem valószínű, hogy a berendezésen hibát találna, de ha mégis, kérem, forduljon a székhelyéhez legközelebb lévő szervizszolgálatához.
15. **A gép beállítása, vagy karbantartása előtt kapcsolja ki a motort.** Ez főleg a kések cseréjét illeti. E munkáknál minden esetben távolítsa el a gyújtógyertya kulcsát, dugaszát.
16. **Használjon kizárólag jóváhagyott alkatrészeket.** Karbantartáshoz és javításokhoz használjon kizárólag

eredeti, vagy az eredetivel megegyező alkatrészeket. Az alkatrészeket kizárólag autorizált javítóműhelyekben vásárolja.

### Viselkedés kényszerhelyzetben

Igyekezzen a balesetnek megfelelően első segélyt nyújtani, s minél hamarabb biztosítson be orvosi segítségét. A sebesültet nyugtassa meg, s védje további balesettől.

### Jelzések a gépen

#### A szimbólumok magyarázata

Ebben az utasításban és/vagy a gépen az alábbi szimbólumok vannak feltüntetve:

#### A gyártmány biztonsága:

	
A gyártmány megfelel az illető EU normák követelményeinek	

#### Tilalmak:

	
Általános tilalom (más piktogrammal együtt)	Tilos dohányozni, tűz és nyílt láng használata
	
Tilos megérinteni a forgó részeket!	Tilos a gépet esőben használni!



#### Figyelmeztetés:

	
Figyelmeztetés/vigyázz	Figyelmeztetés a veszélyes magas feszültségre.
	
Vigyázz, tűzveszélyes anyagok	Vigyázz! Elbotlás veszélye
	
Figyelmeztetés a gép forró felületére	Vigyázz! Egészségre káros gázok!
	
A készüléket tilos zárt helyiségben használni	Vigyázz a gép forgó részeire!
	
Vigyázz! Elvetett tárgyak veszélye!	Tartsa be a biztonságos távolságot





#### Utasítások:

		
Viseljen védőszemüveget	Használjon biztonságos cipőt	Használat előtt olvassa el a használati utasítást







#### Természetvédelem:

	
A hulladékot úgy semmisítse meg, hogy ne ártson a természetnek.	A karton csomagolást át kell adni megsemmisítésre a hulladékgyűjtőbe.

#### Csomagolás:

		
Védje nedvesség ellen	A csomagolást felállított helyzetben tartsa	Vigyázz törékeny
		
Interseroh-Recycling		

#### Műszaki adatok:

		
A motor teljesítménye	A megmunkálás szélessége	A motor fordulatszáma
		
A tartály űrtartalma	Súly	Köbtartalom
		
Zajosság		

#### Rendeltetés szerinti használat

A gép mindennapi használatra lett tervezve földművelésben, erdőgazdálkodásban, kertészetben és a zöld területekről való gondoskodás terén.

A gyártó nem felelős az általános érvényességű előírások, s a használati utasítás be nem tartása következtében keletkezett károkért.

#### Maradékveszély és óvintézkedések

##### Műszaki maradékveszély

Veszély	Okok	Óvintézkedés/ek
Vágás, levágás	A forgó alkatrészek komoly vágási sebeket okozhatnak.	Legyen óvatos a kisebb munkadarabokkal, viseljen védőkesztyűket.
Megragadás, feltekerés	A késekre feltekeredhet zsinór, drót, vagy ruhadarabok.	A területről távolítsa el az idegen anyagokat, tartsa be a biztonságos távolságot a kerítéstől és viseljen testhez álló munkaruhát.

##### Elektromos maradvédelem

Veszély	Okok	Óvintézkedés/ek
Közvetlen kapcsolat	Az esetben, ha a motor működése közben megérinti a gyújtógyertya csatlakozó dugaszát, áramütés érheti.	Tilos a motor működése közben megérinteni a gyújtógyertya csatlakozó dugaszát, kulcsát.

#### Hő maradékveszély

Veszély	Okok	Óvintézkedés/ek
Égési, fagyási sebek	A kipufogócső megérintése égési sebeket idézhet elő.	Hagyja a gépet kihűlni.

#### Zajveszély

Veszély	Okok	Óvintézkedés/ek
Hallószervek sérülése	Gyakori, event. hosszantartó munka a géppel a hallószervek károsodásához vezethet.	Viseljen fülvédőt.

#### Vibráció veszély

Veszély	Okok	Óvintézkedés/ek
Az egész teste vibrál	Hosszantartó munka a géppel a vibráció miatt sebesüléshez vezethet.	Rendszeres munkaszüneteket tartson.

#### Veszélyeztetés munkadarabokkal és más anyagokkal

Veszély	Okok	Óvintézkedés/ek
Kontaktus, be lélegzés	A kipufogó gáz belélegzése a szervezet károsodásához vezethet.	A gépet kizárólag kültéren szabad használni.
Tűz, vagy robbanás	A gépet tűzveszélyes üzemanyag hajtja, mely pl. tankolásakor meggyulladhat.	Tilos nyílt láng közelében tankolni, s tankolás alatt tilos a dohányzás.

#### További veszélyeztetések

Veszély	Okok	Óvintézkedés/ek
Elhajított tárgyak, vagy kifröccsölt folyadékok.	Elhajított kövek, vagy rögök sebesülést okozhatnak.	Ügyeljen arra, hogy munkakörnyezetében ne tartózkodjanak idegen személyek. Viseljen személyi védő berendezéseket.

#### Megsemmisítés

A megsemmisítési utasítások a gépen, resp. a csomagoláson elhelyezett piktogramokból olvashatók le. Az egyes jelzések magyarázata a „Jelzések a gépen” fejezetben található.

#### Követelmények a gép kezelőjére

A gép kezelője használat előtt figyelmesen olvassa el a használati utasítást.

#### Szakképesítés

A gép használatához, szakemberrel való felvilágosításon kívül nem szükséges speciális szakképesítés.

#### Minimális korhatár

A géppel kizárólag 16 éven felüli személyek dolgozhatnak. Kivételt képez a fiatalok foglalkoztatása szakképzés alatt az oktató felügyelete mellett szakképzettség elsajátítása érdekében.

#### Képzés

A gép használatához elegendő szakember felvilágosítása resp. a használati utasítással való megismerkedés. Speciális képzés nem szükséges.

#### Műszaki adatok

<b>Motorkonstrukció:</b>	4-Takt OHV
<b>Max. teljesítmény:</b>	2,6 kW/3,5 PS
<b>Tartalom:</b>	139 cm <sup>3</sup>
<b>Munkaszélesség:</b>	360 / 590 mm
<b>Kékek száma:</b>	4 \ 6
<b>Zajosság:</b>	L <sub>WA</sub> 93 dB
<b>Súly cca:</b>	34,6 kg
<b>Megrend. szám:</b>	<b>94370</b>

#### Szállítás és raktározás

- A gépet kizárólag kikapcsolt motorral szabad szállítani.
- Hosszabb raktározás esetén a gépet alaposan meg kell tisztítani.
- A gépet tiszta és száraz helyen tárolja



A gép szállítása közben kifolyhat az olaj és az üzemanyag. A gépet, kérem, biztosítsa be megfelelő módon és preventív védő intézkedéseket valósítson meg a környezet szennyezés elleni védelemre.

#### Szerelés és első üzembehelyezés (1. ábra-9) A

- Járókerék (1. ábra, 6) az első az eszköz révén anyával és csavarral, (2. ábra). Ezt követően tavasszal a sárvédő mount (3. ábra).
- Handle korosztály (1. ábra, 5) a 4 csavart a motor mögötti mount (4. ábra 5)
- A PVC-kapcsolat a kettő között kezeli a dugó és húzza meg a csavart a markolat panel.
- Mindkét kezeli a markolat panel csavar (6. ábra)
- Drive kar (1. ábra, 3) és a fojtószelep mount (7. ábra), a mellékelt kábel Bowden a meghajtó kart (8. ábra)
- Mélység limiter alulról beilleszteni a lyukba, biztonságos egy kivágott egy PIN kódot.

#### Motor:

- Első feltöltésére olajat az olajtöltő (13. ábra, A) egy fel a jelig (14 ábra).
- Ezután töltsé ki a benzin a tartály (Fig.13, B).

#### Biztonsági utasítások első üzembehelyezéshez

Ügyeljen arra, hogy a csavarok mindig behúzott állapotban legyenek. Kizárólag a géppel forgalmazott alkatrészeket szabad használni!

#### Összeszerelés

Az egyes alkatrészeket az ábrázolt sorrendben szerelje fel. Közben fordítson figyelmet arra, hogy a konstrukciós részek az ábrázolt helyzetbe kerüljenek!



**A gépet a szállítás miatt benzin és olaj nélkül forgalmazzák. Ezeket, kérem, az utasítás szerint töltsé fel.**

#### Kezelés

#### A vezető kerék munka helyzetben (ábra 15)

Talajműveléshez a kereket az 15,1. helyzetbe állítsa be.

**VIGYÁZZ!**

A gépet kizárólag akkor szállíthatja, ha a vezető kerék a 15.2. helyzetben van.

A vezető kereket kizárólag akkor szabad beállítani, ha a motor ki van kapcsolva!

### A vágás magasságának a kalibrálása(ábra 16)

A kívánt művelési magasságot a mélység-szabályozó segítségével lehet bebiztosítani. 3 különféle mélység állítható be.

### Működési kar (ábra 18)



### A gép be/kikapcsolása

A beállító kart helyezze a Szivató irányába (18.ábra). Egyenletesen rángassa a startoló zsinórt. A startoló zsinór 3 – 5. berántása után a motornak be kell ugrania. A beállító kart (18.ábra) állítsa be a kívánt sebességre és a hajtókart tolja a cövek felé (19.ábra).

Figyelmeztetés: Az esetben, ha a motor már be van melegedve, azonnal bekapcsolhatja lassú, vagy gyors helyzetbe.

A hajtókar elengedése után a hajtás megszűnik, viszont a motor fut tovább. A motort kizárólag a kapcsoló OFF helyzetbe való helyezésével lehet megállítani (18. ábra).



A motor bekapcsolásánál a gépet nem szabad megdönteni, kizárólag az esetben, s a kezelővel ellentétes irányban, ha a kezelő igényli a motor bekapcsolásához.

### Kezelési biztonsági utasítások

- A gépet a használati utasítás áttanulmányozása után használja.
- Tartsa be az utasításban leírt biztonsági előírásokat.
- Viselkedjen felelősségteljesen más személyekkel szemben.
- A gépen fék van, mely bebiztosítja, hogy a hajtókar meglazítása után a kések 3 másodpercen belül megállnak. Semmiképpen ne próbálja a késeket megállítani, vagy a gépet a forgó késekkel oldalra dönteni. Várjon, míg a kések maguktól megállnak.
- Az esetben, ha a kések idegen testbe ütköznek, kérem, azonnal kapcsolja ki a motort, s ellenőrizze a gépet, nem károsult-e meg. A munkát kizárólag nem károsult géppel folytathatja.
- Munka alatt haladjon megfontoltan, ne fusson.
- Munka alatt kizárólag előre haladjon, tilos a géppel hátrafelé közlekedni.
- A lejtőkön kizárólag keresztben haladjon, soha nem szabad egyenesen felfelé, vagy lefelé menni. Irányváltáskor legyen különösen óvatos.
- Fű nélküli területen, vagy a gép átszállításakor munkahelyről munkahelyre, a késeknek nyugalmi helyzetben kell lennie.

### Utasítás lépésről lépésre

1. A gépet tankolja fel (lásd. Szerelés és első üzembehelyezés)
2. A területről minden idegen anyagot távolítson el.
3. A területet a kerti kapával addig kezelje, míg a talaj nem lesz megfelelően megmunkálva.
4. A gépet minden használat után alaposan tisztítsa meg.

### Gépszemle és karbantartás

### Gépszemle és karbantartási biztonsági utasítások

Kizárólag rendszeresen karbantartott és kezelt gép lehet megbízható segédeszköz. Elégtelen karbantartás és kezelés előre nem látható balesetekhez és sérülésekhez vezethet.

- **A gépen végzendő minden munka előtt kapcsolja ki a motort és távolítsa el a gyertyák csatlakozó dugaszát!**
- **Tisztításhoz ne használjon agresszív tisztító szereket, melyek a gépet megrongálhatják, vagy tönkre tehetik.**

### Gépszemle és karbantartási terv

#### Munkakezdés előtt:

- A motorolaj szint ellenőrzése (ábra 13A+14)
- A maglazult alkatrészek ellenőrzése

#### Minden 25 munkaóra után:

- Motorolaj csere
- A motorolaj szint ellenőrzése
- A légszűrő tisztítása (ábra 20)
- A forgó alkatrészek tisztítása, fű, vagy talajmaradékok eltávolítása kefével, vagy tompa tárggyal.
- A burkolat törlése puha ruhával
- A száraz szennyeződést szappanos vízbe mártott puha ruhával távolítsa el.

#### Minden 100 munkaóra után:

- A gyújtógyertya ellenőrzése, tisztítása, vagy cseréje. (ábra 21)

### Szerviz

Vannak műszaki kérdései? **Reklamáció?** Szüksége van **pótalkatrészekre**, vagy **használati utasításra**? Honlapunkon [www.guede.com](http://www.guede.com) a **Szerviz** fejezetben gyorsan és bürokráciát kizárva segítségére leszünk. **Alternatív elérhetőségünk: E-mail: [support@ts.guede.com](mailto:support@ts.guede.com)** Segítsenek, hogy segíthessünk Önöknek. **Ahhoz, hogy esetleges reklamáció esetén berendezését identifikálhassuk, szükségünk van a széria számra, megrendelési számra és a gyártási évre. Ezeket az adatokat megtalálja gépe típuscímkéjén. Annak érdekében, hogy ezek az adatok állandóan a keze ügyében legyenek, kérem, írja be ezeket az alábbi táblázatba.**

**Széria szám:**  
**Termékszám:**  
**Gyártási év:**

**Tel.:** +49 (0) 79 04 / 700-360  
**Fax:** +49 (0) 79 04 / 700-51999  
**E-mail:** [support@ts.guede.com](mailto:support@ts.guede.com)

### Fontos információk az ügyfél részére

Felhívjuk a felhasználó figyelmét, hogy mind a jótállási időben, mind annak lejártát követően visszaadásra kizárólag az eredeti csomagolásban kerülhet sor. Ezzel hatékonyan megelőzhető a berendezés szállítás közbeni megsérülése, illetve a vitás reklamációs esetek. A készüléket az eredeti csomagolása optimálisan óvja, és így biztosított a reklamációs igény mielőbbi feldolgozása.



## Üzemzavarok megállapítása

Üzemzavar	Ok	Eltávolítás
A motor nem startol	<ol style="list-style-type: none"> <li>1. Üres benzintartály</li> <li>2. Szennyezett légszűrő</li> <li>3. Elégtelen gyújtó szikra</li> <li>4. Túltelített motor</li> </ol>	<ol style="list-style-type: none"> <li>1. Töltse fel a tartályt; ellenőrizze, hogy a karburátorban van-e üzemanyag; ellenőrizze a tartályt, légtelenített-e és a tartály kupakját szűrje át tüllel.</li> <li>2. A légszűrőt tisztítsa ki</li> <li>3. Tisztítsa meg a gyújtó gyertyát, szükség esetén cserélje ki; ellenőrizze a gyújtókábelt; a gyújtást ellenőriztesse szervizszolgálattal.</li> <li>4. A gyertyát csavarozza ki, tisztítsa ki és szárítsa meg; rántsa meg néhányszor a startoló zsinórt, mikor a gyertyák ki vannak csavarozva.</li> </ol>
A motor munka közben kikapcsol.	<ol style="list-style-type: none"> <li>1. A gyújtókábel meg van lazulva.</li> <li>2. Az üzemanyag csöve el van dugulva, vagy az üzemanyag rossz minőségű.</li> <li>3. Az üzemanyagtartály kupakjának a légnyílása el van dugulva.</li> <li>4. Az üzemanyag csövében víz, vagy szennyeződés van.</li> <li>5. A légszűrő szennyezett</li> </ol>	<ol style="list-style-type: none"> <li>1. A gyertya dugaszát tegye szorosan a gyertyára.</li> <li>2. Tisztítsa ki az üzemanyagcsövet, használjon friss üzemanyagot</li> <li>3. Cserélje ki az üzemanyagtartály kupakját</li> <li>4. A használt üzemanyagot cserélje ki újra</li> <li>5. Tisztítsa ki a légszűrőt</li> </ol>
A motor a szabadfutás alatt gyakran kikapcsol	<ol style="list-style-type: none"> <li>1. A gyújtótávolság kicsi, a gyertya hibás</li> <li>2. A karburátor nincs jól beállítva</li> <li>3. A légszűrő szennyezett</li> </ol>	<ol style="list-style-type: none"> <li>1. A gyertyát állítsa be, vagy cserélje ki</li> <li>2. A karburátort állítsa be</li> <li>3. Tisztítsa ki a légszűrőt</li> </ol>
A hajtómű helytelenül működik	<ol style="list-style-type: none"> <li>1. Ellenőrizze a hajtókar zsinorjának a feszültségét.</li> <li>2. A hajtómű nem működik</li> </ol>	<ol style="list-style-type: none"> <li>1. A startoló zsinort feszítse ki</li> <li>2. A gépet ellenőriztesse szervizben</li> </ol>
Túlságos vibráció	<ol style="list-style-type: none"> <li>1. A rögzítő csavarok meg vannak lazulva.</li> </ol>	<ol style="list-style-type: none"> <li>1. Szortítsa be a rögzítő csavarokat</li> </ol>



---

## ORIGINAL - KONFORMITÄTSERKLÄRUNG

Hiermit erklären wir, dass die nachfolgend bezeichneten Geräte aufgrund ihrer Konzipierung und Bauart sowie in den von uns in Verkehr gebrachten Ausführungen den einschlägigen, grundlegenden Sicherheits- und Gesundheitsanforderungen der EG-Richtlinien entsprechen. Bei einer nicht mit uns abgestimmten Änderung der Geräte verliert diese Erklärung Ihre Gültigkeit.

## EC-DECLARATION OF CONFORMITY

We, hereby declare the conception and construction of the below mentioned appliances correspond - at the type of construction being launched - to appropriate basic safety and hygienic requirements of EC Directives. In case of any change to the appliance not discussed with us the Declaration expires.

## DECLARATION CE DE CONFORMITE

Nous, Déclarons par la présente que les appareils indiqués répondent du point de vue de leur conception, construction ainsi que de leur réalisation mise sur le marché, aux exigences fondamentales correspondantes des directives de la CE en matière de sécurité et d'hygiène. Cette déclaration perd sa validité après une modification de l'appareil sans notre approbation préalable.

## PROHLASENI O SHODE EU

Týmto prohlašujeme my, že koncepcie a konstrukcie uvedených prístrojů v provedeních, která uvádíme do oběhu, odpovídá příslušným základním požadavkům směrnice EU na bezpečnost a hygienu. V případě změny přístroje, která s námi nebola konzultovaná, stráca toho vyhlásenie svojo platnosť.

## VYHLASENIE O ZHODE EÚ

Týmto vyhlasujeme my, že koncepcia a konštrukcia uvedených prístrojov vo vyhotoveniach, ktoré uvádzame do obehu, zodpovedá príslušným základným požiadavkám smernice EÚ na bezpečnosť a hygienu. V prípade zmeny prístroje, ktorá s námi nebola konzultovaná, ztrácí toho prohlášení svou platnost.

## EG-CONFORMITEITVERKLARING

Hiermede verklaren wij, dat de genoemde machine, op grond van zijn ontwerp en bouwwijze, evenals de door ons in omloop gebrachte uitvoeringen, aan de desbetreffende fundamentele veiligheids- en gezondheidverordeningen van de EG-richtlijnen voldoen. Bij een niet met ons overeengekomen wijziging aan het apparaat verliest deze verklaring haar geldigheid.

## DICHARAZIONE DI CONFORMITÀ CE

Dichiariamo con il presente noi, che la concezione e costruzione degli apparecchi elencati, nelle realizzazioni che stiamo introducendo alla vendita, sono conforme ai requisiti principali delle direttive CE sulla sicurezza ed igiene. Nel caso della modifica dell'apparecchio da noi non autorizzata, la presente dichiarazione perde la propria validità.

## AZONOSSÁGI NYILATKOZAT EU

Ezzel kijelentjük mi, hogy a lentiekben megjelölt gépipari termék, koncepciója és tervezése, az általunk forgalomba kerülő kivitelezésben, megfelel az EU illetékes biztonsági és higiéniai szabályzatok alapkövetelményeinek. A gépen, a velünk való konzultáció nélkül végzett változások esetén, a jelen nyilatkozat érvényességét veszti.

## IZJAVA O SUKLADNOSTI EU

Temeljem ove izjave, mi, proglašavamo da dole navedeni uređaji, u pogledu njihove koncepcije i konstrukcije kao i u pogledu izvedbi koje smo uveli u promet, ispunjavaju odgovarajuće osnovne zahtjeve u vezi sigurnosti i zdravlja prema smjernicama EU. Ako dođe do izmjene uređaja bez naše suglasnosti, ova Izjava postaje nevažećom.

## IZJAVA O ISTOVETNOSTI EU

S tem izjavljamo, da koncepcija in zgradba spodaj navedenih naprav v izvedbah, ki jih uvajamo na trg, odgovarja ustreznim osnovnim predpisom smernic EU za varnost in higieno. V primeru spremembe naprave, o kateri se niste posvetovali z nami, ta izjava izgubi svojo veljavnost.

## DECLARAȚIE DE CONFORMITATE UE

Prin prezenta declarăm că concepția și construcția utilajelor de mai jos, în execuția în care sunt date în circulație, corespund exigențelor de bază ale directivelor UE referitoare la siguranță și igienă. În cazul unei modificări pe utilaj care nu a fost consultată cu noi, această declarație își pierde valabilitatea.

## ДЕКЛАРАЦИЯ ЗА СХОДСТВО С ЕС

С това декларираме ние, че концепцията и конструкцията на долупосочените уреди в изпълнения, които пускаме в обръщение, отговарят на съответните изисквания на инструкциите на ЕС за безопасност и хигиена. В случай на изменение на уреда, което не е било консултирано с нас, тази декларация губи своята валидност.

## IZJAVA O SUKLADNOSTI EU

Temeljem ove izjave, mi, proglašavamo, da dole navedeni uređaji, u pogledu njihove koncepcije i konstrukcije kao i u pogledu izvedbi koje smo uveli u promet, ispunjavaju odgovarajuće osnovne direktive bezbjednosti i zdravlja prema smjernicama EU. Ako dođe do promjena na uređaju bez naše suglasnosti, ova Izjava postaje nevažećom.

## DEKLARACJA ZGODNOŚCI UE

Niniejszym oświadczamy, my że koncepcja i konstrukcja przedstawionych poniżej urządzeń w wersji, która jest wprowadzona do obiegu, odpowiada stosownym podstawowym wymogom dyrektyw UE dotyczących bezpieczeństwa i higieny. Niniejsza deklaracja przestaje obowiązywać w przypadku zmiany urządzenia, która nie została z nami skonsultowana.

## AB UYGUNLUK BEYANNAMESİ

Beyan ederiz ki aşağıda belirtilen piyasaya sürdüğümüz modellerin tasarım ve yapıları itibarıyla güvenlik ve hijyen ile ilgili AB yönetmeliklerine uygun olduğunu beyan ederiz. Aletlerde bize danışılmadan yapılacak bir değişiklik durumunda işbu beyanname geçerliğini yitirir.

---

**Artikelnummer / Bezeichnung der Geräte**

Article No. / Machine description | N° de commande / Désignation de l'appareil | Obj. č. / Označení přístrojů | Obj. č. / Označenie prístrojov | Artikel nr. / Benaming van de machine | Cod. ord. / Identificazione degli apparecchi | Megrendelési szám. / A gép jelzése | Kat br. / Oznaka uređaja | Nar. št. / Označitev naprav | Nr. com. / Însemnarea maşinilor | Заявка №. / Обозначение на уредите | Kat br. / Oznaka uređaja | Nr zam. / Oznaczenie urządzenia | Ürün no. / Cihaz bilgileri

# /

# /

# /

# /

**Einschlägige EG-Richtlinien**

Appropriate EU Directives | Directives de la CE applicables | Prohlášení o shodě EU | Vyhlásenie o zhode EÚ | Desbetreffende EG-Richtlijnen | Direttive CE applicabili | Illetékes EU előírások | Primjenjive smjernice EU | Uporabne smernice EU | Directivele UE aferente | Съответни наредби на EC | Primjenjive smjernice EU | Stosowne dyrektywy UE | İlgili AB yönetmelikleri

**2006/95/EC****2004/108/EC****2009/105/EC****1907/2006/EC****2011/65/EC ROHS****2009/142/EC****89/686/EEC (PPE)****1935/2004/EC****2006/42/EC****Annex IV**

Notified Body:

FkbW7j ž5Wfž@až

**2000/14/EC\_2005/88/EC**Noise: YgScS fW L<sub>WA</sub> dB (A)**97/68/EC\_**

Emission No.:

**Angewandte harmonisierte Normen**

Harmonised standards used | Normes harmonisées applicables | Použité harmonizované normy | Použité harmonizované normy | Gebruikte harmoniserende normen | Applicate norme armonizzate | Használt harmonizált normák | Primijenjeni harmonizirani standardi | Uporabljeni usklajeni standardi | Norme armonizate folosite | Използвани хармонизирани норми | Primijenjeni harmonizirani standardi | Wykorzystane zharmonizowane normy | Kullanılan uyum normları

**GÜDE GmbH & Co. KG**  
**Birkichstrasse 6**  
**74549 Wolpertshausen**  
**Deutschland**

**Joachim Bürkle**  
**Technische Dokumentation**

Technical documentation | gérant Documents techniques | Technická dokumentace | Technická dokumentácia | Technische documentatie | Documentazione tecnica | Műszaki dokumentáció | Tehnička dokumentacija | Tehnička dokumentacija | Documentație tehnică | Техническа документация | Tehnička dokumentacija | Dokumentacja techniczna | Teknik dokümentasyon

**Helmut Arnold**  
**Geschäftsführer**

Managing Director | Titre du signataire | jednatel | konateľ | bedrijfsleider | Amministratore delegato | ügyvezető igazgató | direktor | direktor | administrator | управител | direktor | Durektor | Şirket temsilcisi

**Wolpertshausen,**