



GFO 1401



Deutsch
English
Français
Čeština
Slovenčina
Hrvatski
Magyar
Italiano
Nederlands



CE # 55174

DE	Lesen Sie bitte diese Bedienungsanleitung sorgfältig durch, bevor Sie das Gerät in Betrieb nehmen.	Seite 1-16
GB	Kindly read this instruction manual carefully before putting the unit in operation.	Page
FR	Avant de mettre l'appareil en marche, lisez attentivement cette notice, s'il vous plaît.	Page
DK	Læs venligst denne betjeningsvejledning før De begynder at bruge maskinen.	Side
NL	Vóór ingebruikneming van het apparaat deze gebruiksaanwijzing aandachtig doorlezen.	Pagina
NO	Vennligst les nøye gjennom denne bruksanvisningen før du benytter apparatet.	Side
SE	Innan du sätter igång maskinen, läs noga dessa bruksanvisningsinstruktioner.	Sida
CZ	Dříve než uvedete přístroj do provozu, přečtěte si prosím pečlivě tento návod k obsluze.	Strana
SK	Skôr než uvediete prístroj do prevádzky, prečítajte si prosím dôkladne tento návod na obsluhu.	Strana
IT	Prima di mettere l'apparecchio in esercizio, leggere attentamente il presente Manuale d'Uso, per favore.	Pagina
HU	Mielőtt a gépet üzembe helyezik, olvassák el figyelmesen a használati utasítást.	Oldal
HR	Prije prvog stavljanja stroja u rad neophodno je pročitati sve informacije i upute navedene u Naputku za uporabu.	Strana
SI	Pred uvedbo naprave v pogon, natančno preberite priloženo navodilo za uporabo.	Stran
BG	Преди да въведете уреда в действие, моля прочетете старателно това упътване за обслужване.	Страница
RO	Înainte de a pune aparatul în funcțiune, citiți vă rog cu atenție aceste instrucțiuni de deservire.	Pagina
RS	Pre prvog stavljanja uređaja u rad, neophodno je da pročitate sve informacije i uputstva navedene u Uputstvu za korišćenje.	Strana
BA	Prije prvog uključivanja mašine u radni proces, obavezno je potrebno, da se pročitaju sve informacije i upustva koja su navedena u Upustvu za upotrebu.	Strana

A.V. 2

Nachdrucke, auch auszugsweise, bedürfen der Genehmigung.

Technische Änderungen vorbehalten.

Reprint, even partial, requires permission.

Technical changes reserved.

Toute réimpression, même partielle,

nécessite une autorisation.

Modifications techniques réservées.

Modifications techniques réservées. Eftertryk, også delvist, kræver tilladelse.

Forbehold for tekniske ændringer.

Voor nadruk en uittreksels is toestemming vereist.

Technische wijzigingen voorbehouden.

Eftertrykk, også utdrag, trenger godkjennelse.

Forbeholdt tekniske endringer.

Eftertryck, även delvis, kräver tillstånd.

Vi förbehåller oss rätten till tekniska förändringar.

Dotisky, a to i částečné, vyžadují povolení.

Technické změny vyhrazeny.

Dotlačky, a to aj čiastočné, vyžadujú povolenie.

Technické zmeny vyhradené.

La riproduzione, anche parziale, richiede l'autorizzazione. Modifiche tecniche riservate.

Részleges utánnymtatás is csak kizárólag engedéllyel.

Műszaki változások fenntartva.

Tiskanje djelomičnih ili cijelih uputa je zabranjeno bez

prethodne dozvole proizvođača.

Tehničke izmjene pridržane.

Celoten ali delen ponatis tega dokumenta je prepovedan brez izrecnega dovoljenja proizvajalca.

Pridržujemo si pravico do tehničnih sprememb.

Добавки, и то и частични, изискват одобрение.

Технически промени са изключени.

Completări, chiar și parțiale, necesită aprobare.

Schimbări tehnice rezervate.

Dodatno štampani materijali i delimične dopune zahtevaju odobrenje.

Zadržano pravo na tehničke izmene.

Dodatno štampani materijali i djelimične dopune, potrebno je da se odobre.

Zadržavamo pravo za tehničke izmjene.

© Güde GmbH & Co. KG - 2008

DE	Reklamationen/Ersatzteilbestellungen werden schnell und unbürokratisch mit einem entsprechenden Service-Formular unter: http://www.guede.com/support abgewickelt. Dieses Formular kann auch angefordert werden:	Tel.: +49 (0) 79 04 / 700-360	Fax: +49 (0) 79 04 / 700-51999	E-Mail: support@ts.guede.com
GB	Returns of goods and orders of spare parts will be carried out fast in an expeditious manner by means of an applicable servicing form to be downloaded at: http://www.guede.com/support The form may be also requested at:	Tel.: +49 (0) 79 04 / 700-360	Fax: +49 (0) 79 04 / 700-51999	E-Mail: support@ts.guede.com
FR	Les réclamations et les commandes des pièces détachées seront traitées rapidement et opérationnellement à l'aide du formulaire de service correspondant sur http://www.guede.com/support Vous pouvez vous procurer ce formulaire au:	Tel.: +49 (0) 79 04 / 700-360	Fax: +49 (0) 79 04 / 700-51999	E-Mail: support@ts.guede.com
DK	Reklamationer og bestillinger af reservedele ekspederes hurtigt og med høj fleksibilitet ved benyttelse af tilsvarende serviceskema på http://www.guede.com/support Du kan også få skemaet ved henvendelse til.	Tel.: +49 (0) 79 04 / 700-360	Fax: +49 (0) 79 04 / 700-51999	E-Mail: support@ts.guede.com
NL	Reclamaties en bestellingen van onderdelen worden snel en niet-bureaucratisch met een serviceformulier onder http://www.guede.com/support afgewikkeld. Dit formulier kan ook aangevraagd worden.	Tel.: +49 (0) 79 04 / 700-360	Fax: +49 (0) 79 04 / 700-51999	E-Mail: support@ts.guede.com
NO	Reklamasjoner og reservedelsbestillinger blir behandlet raskt og ubyråkratisk ved å benytte service-formularet under: http://www.guede.com/support Dette formularet kan også anskaffes ved å kontakte oss på.	Tel.: +49 (0) 79 04 / 700-360	Fax: +49 (0) 79 04 / 700-51999	E-Mail: support@ts.guede.com
SE	Reklamationer och beställningar av reservdelar kommer att utträttas snabbt och operativt med hjälp av tillbörliga servisblankett på http://www.guede.com/support Denna blankett kan du begära också på:	Tel.: +49 (0) 79 04 / 700-360	Fax: +49 (0) 79 04 / 700-51999	E-Mail: support@ts.guede.com
CZ	Reklamace a objednávký náhradních dílů budou rychle a operativně vyřízeny pomocí příslušného servisního formuláře na http://www.guede.com/support Tento formulář si můžete vyžádat rovněž na.	Tel.: +49 (0) 79 04 / 700-360	Fax: +49 (0) 79 04 / 700-51999	E-Mail: support@ts.guede.com
SK	Reklamácie a objednávky náhradných dielcov budú rýchlo a operatívne vybavené pomocou príslušného servisného formulára na http://www.guede.com/support Tento formulár si môžete vyžiadať tiež na.	Tel.: +49 (0) 79 04 / 700-360	Fax: +49 (0) 79 04 / 700-51999	E-Mail: support@ts.guede.com
IT	La contestazione e gli ordini dei ricambi saranno elaborati rapidamente ed operativamente tramite l'apposito modulo d'assistenza sul sito http://www.guede.com/support Tal modulo potete richiederlo anche tramite.	Tel.: +49 (0) 79 04 / 700-360	Fax: +49 (0) 79 04 / 700-51999	E-Mail: support@ts.guede.com
HU	Az alkatrészek reklamációja és megrendelése az illető szervíz úrlappal az alábbi címen gyorsan és operatíván lesz elintézve http://www.guede.com/support Az úrlapot szintén kikérheti a.	Tel.: +49 (0) 79 04 / 700-360	Fax: +49 (0) 79 04 / 700-51999	E-Mail: support@ts.guede.com
HR	Za brzo i operativno rješavanje reklamacija i narudžba rezervnih dijelova, popunite slijedeći obrazac na adresi: http://www.guede.com/support Ovaj obrazac možete naručiti također na.	Tel.: +49 (0) 79 04 / 700-360	Fax: +49 (0) 79 04 / 700-51999	E-Mail: support@ts.guede.com
SI	Za hitro in operativno reševanje reklamacij in naročil rezervnih delov izpolnite ustrezen obrazec na: http://www.guede.com/support Obrazec lahko naročite tudi po telefonu ali preko e-pošte.	Tel.: +49 (0) 79 04 / 700-360	Fax: +49 (0) 79 04 / 700-51999	E-Mail: support@ts.guede.com
BG	Рекламации и заявки за резервни части ще бъдат бързо и без излишна бюрокрация решени с помощта на съответния сервизен формуляр на http://www.guede.com/support Този формуляр можете да поискате и на	Tel.: +49 (0) 79 04 / 700-360	Fax: +49 (0) 79 04 / 700-51999	E-Mail: support@ts.guede.com
RO	Reclamațiile și comenziile pieselor de schimb vor fi rezolvate repede și nebirocratic cu ajutorul formularului service corespunzător. http://www.guede.com/support Acest formular poate fi cerut și la	Tel.: +49 (0) 79 04 / 700-360	Fax: +49 (0) 79 04 / 700-51999	E-Mail: support@ts.guede.com
RS	Za brzo i operativno rešavanje reklamacija i narudžbi rezervnih delova, popunite sledeći obrazac na adresi: http://www.guede.com/support Ovaj obrazac možete takođe naručiti i putem sledećih telefona:	Tel.: +49 (0) 79 04 / 700-360	Fax: +49 (0) 79 04 / 700-51999	E-Mail: support@ts.guede.com
BA	Za brzo i operativno rješavanje reklamacija i narudžbina rezervnih dijelova, popunite slijedeći obrazac na adresu: http://www.guede.com/support Ovaj obrazac možete naručiti također na	Tel.: +49 (0) 79 04 / 700-360	Fax: +49 (0) 79 04 / 700-51999	E-Mail: support@ts.guede.com

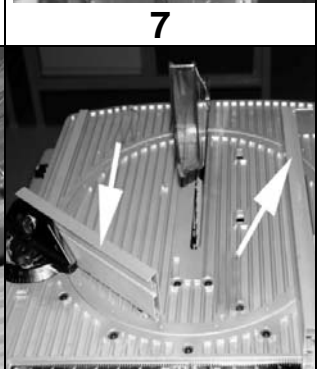
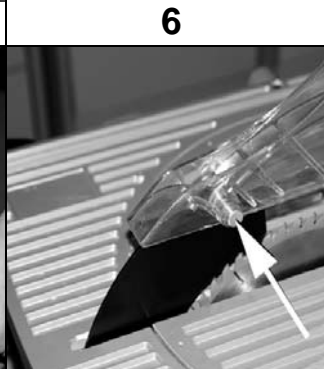
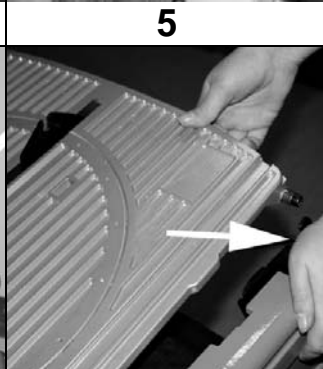
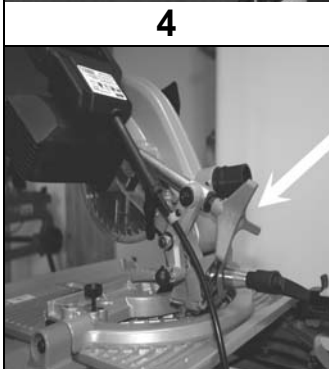
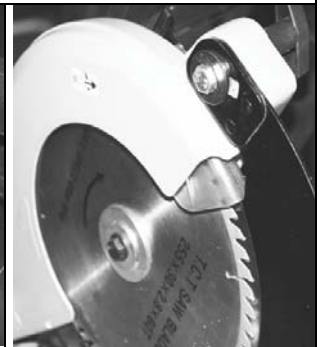
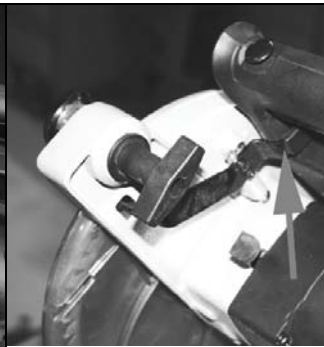
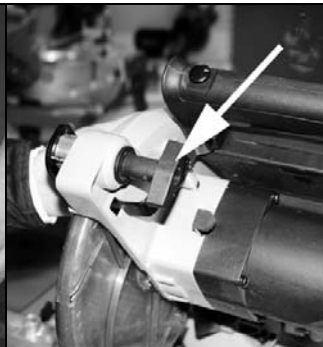
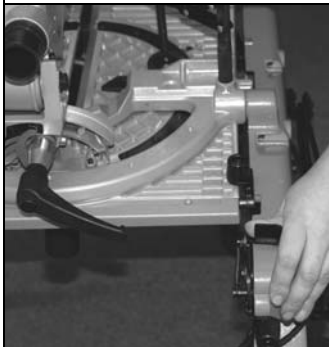
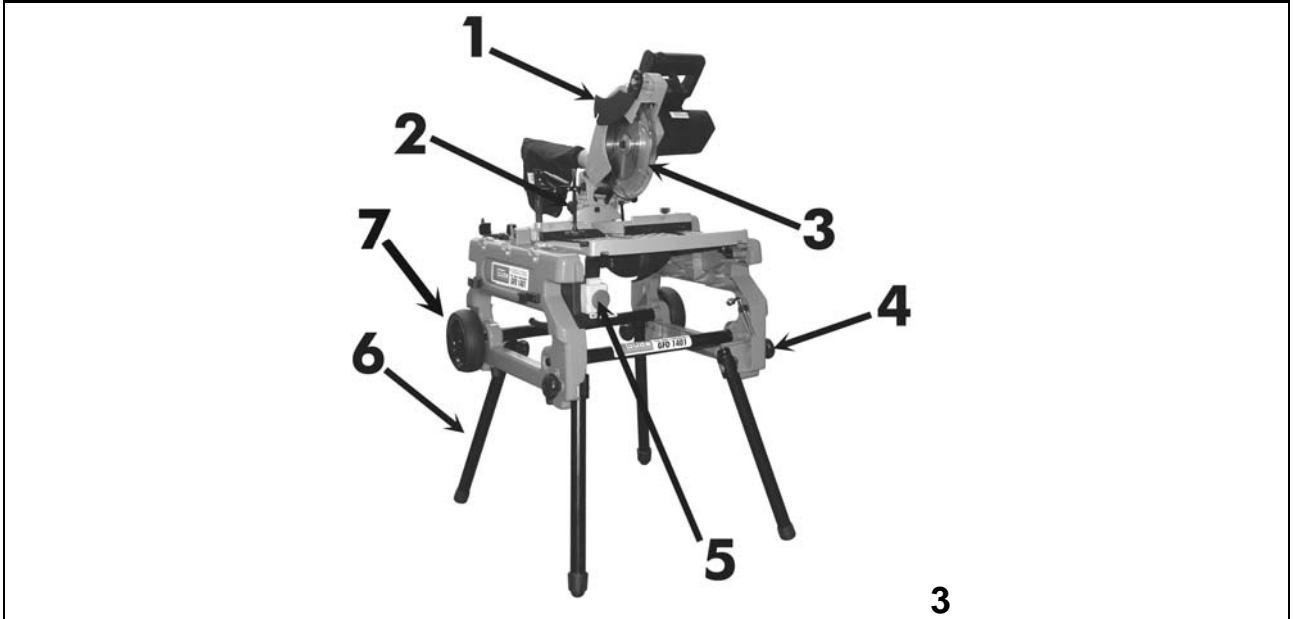
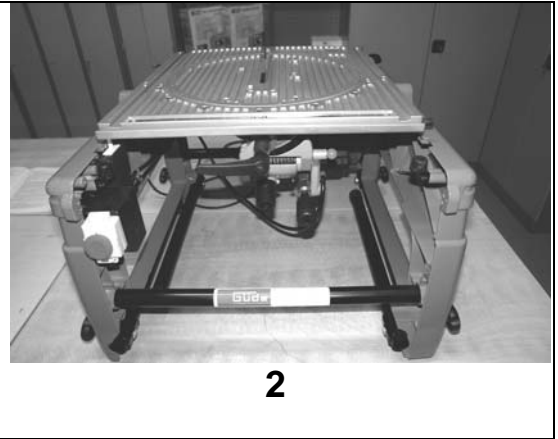
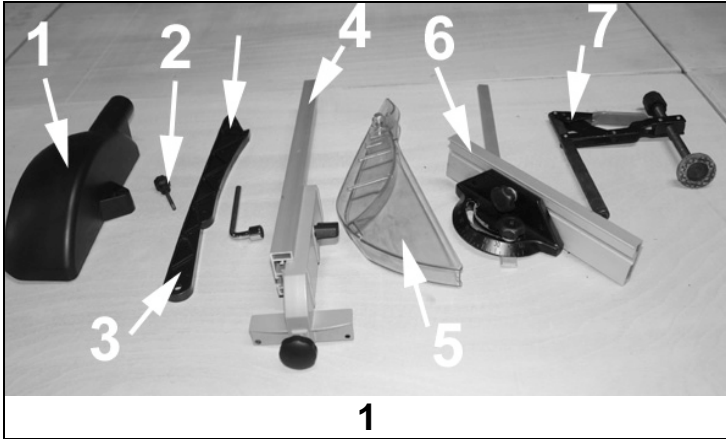

(Abbildungen beispielhaft)



(Abbildungen beispielhaft)

Gerät

Tisch-, Kapp-, u. Gehrungssäge GFO 1401

Hochwertige, robuste Säge für Tisch-, Kapp- und Gehrungsarbeiten.

Ausstattung (serienmäßig):

Stufenlos schwenkbar mittels Klemmhebel. Mit Schwenktisch, Absauganschluß, Sägeblattschutzhaube und Staubfangsack. Inklusiv Parallel- und Gehrungsanschlag.

Einsatzgebiete:

Ideal für Baustellen und Innenausbau.

Lieferumfang (Abb. 1+2)

1. Spanhaube
2. Befestigungsschraube für die Spanhaube
3. Schiebestock für Werkstücke
4. Steckschlüssel
5. Parallelanschlag
6. Gehrungsanschlag
7. Sägeblattschutz
8. Staubfangsack
9. Werkstückzwinde

Gerätebeschreibung

(Abb. 3)

1. Spaltkeil
2. Anschlußstutzen für die Spanabsaugung
3. Sägeblattschutz
4. Feststellschrauben
5. Not-Aus-Taster
6. Standfüße
7. Transporträder

Gewährleistung

Gewährleistungsansprüche laut beiliegender Gewährleistungskarte.

Allgemeine Sicherheitshinweise

Die Bedienungsanleitung muß vor der ersten Anwendung des Gerätes ganz durchgelesen werden. Falls über den Anschluß und die Bedienung des Gerätes Zweifel entstehen sollten, wenden Sie sich an den Hersteller (Service-Abteilung).

UM EINEN HOHEN GRAD AN SICHERHEIT ZU GARANTIEREN, BEACHTEN SIE AUFMERKSAM FOLGENDE HINWEISE:



Achtung: Nur mit FI (Fehlerstromschutzschalter) betreiben!

ACHTUNG!

- **Halten Sie den Arbeitsbereich sauber und aufgeräumt.** Unordentliche Arbeitsplätze und Werkbänke erhöhen die Gefahr von Unfällen und Verletzungen.
- **Achten Sie auf die Umgebungsbedingungen, unter denen Sie arbeiten.** Verwenden Sie keine Elektrowerkzeuge und Werkzeugmaschinen in feuchter oder nasser Umgebung. Sorgen Sie für ausreichend Beleuchtung. Setzen Sie elektrische Werkzeuge nicht dem Regen oder hoher Luftfeuchtigkeit aus. Schalten Sie elektrische Werkzeuge nicht in einer Umgebung mit leicht entflammaren Flüssigkeiten oder Gasen ein.
- **Lassen Sie keine Fremden an die Maschine.** Besucher und Zuschauer, vor allem Kinder sowie kranke und gebrechliche Personen, sollten vom Arbeitsplatz fern gehalten werden.
- **Sorgen Sie für die sichere Aufbewahrung von Werkzeugen.** Werkzeuge, die nicht gebraucht werden, müssen an einem trockenen, möglichst hoch gelegenen Platz aufbewahrt oder unzugänglich verwahrt werden.
- **Verwenden Sie für jede Arbeit immer das richtige Werkzeug.** Verwenden Sie z.B. keine Kleinwerkzeuge oder Zubehör für Arbeiten, die eigentlich mit schwerem Werkzeug verrichtet werden müssen. Verwenden Sie Werkzeuge ausschließlich für die Zwecke, für die sie gebaut wurden. Halten Sie ihr Werkzeug immer sauber und scharf.
- **Achten Sie auf angemessene Kleidung.** Vermeiden Sie lose Kleidung und Schmuck. Sie können von beweglichen Maschinenteilen eingefangen werden. Für Arbeiten im Außenbereich empfehlen wir Arbeitshandschuhe und rutschsichere Arbeitsschuhe. Langes Haar muß angemessen geschützt werden.
- **Verwenden Sie persönliche Schutzausrüstungen.** Schutzbrillen und Hörschutz muß immer getragen werden. Erforderlich ist auch eine Staub- oder Gesichtsmaske. Beim Umgang mit scharfen Klingen und Sägeblättern müssen immer eng anliegende Handschuhe getragen werden.
- **Verwenden Sie die Staubabsaugung.** Es sind Vorrichtungen für das Absaugen und Sammeln von Staub vorhanden, diese müssen angeschlossen und korrekt verwendet werden. Achten Sie darauf, daß Staub und Sägespäne immer von Ihnen und anderen Personen, die sich ggf. in der Nähe aufhalten, weggeleitet werden.

- **Achten Sie auf das Stromkabel.** Ziehen Sie nicht am Kabel. Fassen Sie zum Abziehen nur den Stecker. Halten Sie das Kabel fern von Wärmequellen, Öl und scharfen Kanten.
- **Sichern Sie das Werkstück.** Verwenden Sie geeignete Klammern, Zwingen etc. Das ist immer sicherer, als das Werkstück mit der Hand zu halten. Außerdem haben Sie dann beide Hände für die Arbeit frei.
- **Achten Sie immer auf Ihr Gleichgewicht und festen Stand.** Beugen Sie sich z.B. nicht zu weit vor oder zur Seite, wenn Sie nach etwas greifen.
- **Entfernen Sie Steckschlüssel etc.** Alle Schlüssel o. Ä. für Werkzeugwechsel etc. müssen entfernt werden, bevor die Maschine eingeschaltet wird.
- **Verhindern Sie unbeabsichtigtes Einschalten.** Achten Sie immer darauf, daß das Werkzeug am Geräteschalter ausgeschaltet ist, bevor Sie den Netzstecker in die Steckdose stecken.
- **Verwenden Sie im Außenbereich spezielle Verlängerungskabel.** Für den Außeneinsatz benötigen Sie spezielle Verlängerungskabel, die dafür geeignet und entsprechend markiert sind.
- **Bleiben sie immer aufmerksam. Achten Sie auf das, was Sie tun.** Setzen Sie Ihren gesunden Menschenverstand ein. Verwenden Sie keine Elektrowerkzeuge, wenn Sie müde sind.
- **Achten Sie auf beschädigte Teile.** Untersuchen Sie das Werkzeug, bevor Sie es benutzen. Sind einzelne Teile beschädigt? Fragen Sie sich bei leichten Beschädigungen ernsthaft, ob das Werkzeug trotzdem einwandfrei und sicher funktionieren wird. Achten Sie auf die korrekte Ausrichtung und Einstellung von beweglichen Teilen. Greifen die Teile richtig ineinander? Sind Teile beschädigt? Ist alles korrekt installiert? Stimmen alle sonstigen Voraussetzungen für die einwandfreie Funktion? Beschädigte Schutzvorrichtungen etc. müssen von autorisierten Personen ordnungsgemäß repariert oder ausgewechselt werden, sofern nicht in der Bedienungsanleitung ausdrücklich anders erläutert. Defekte Schalter müssen von einer autorisierten Stelle ausgewechselt werden. Verwenden Sie das Werkzeug nicht, wenn es sich mit dem Geräteschalter nicht ordentlich ein- und ausschalten läßt. Tauschen Sie den Tischeinsatz aus, wenn er verschlissen ist. Im unwahrscheinlichen Fall, daß Sie Fehler an der Maschine finden (einschl. Schutzvorrichtungen und Kreissägeblatt), wenden Sie sich bitte an Ihr örtliches Service Center.
- **Beugen Sie Stromschlägen vor.** Vermeiden Sie jeden körperlichen Kontakt

mit geerdeten Objekten, z.B. Wasserleitungen, Heizkörpern, Kochern und Kühlschranksgehäusen.

- **Verwenden Sie nur zugelassene Teile.** Verwenden Sie bei Wartung und Reparatur nur identische Ersatzteile. Wenden Sie sich für Ersatzteile an ein zugelassenes Service Center.
- **Warnung!** Die Verwendung von Zubehör und Anbauteilen, die nicht ausdrücklich in dieser Bedienungsanleitung empfohlen werden, kann die Gefährdung von Personen und Objekten nach sich ziehen.

Achtung: Bei allen Arbeiten grundsätzlich den Schiebstock verwenden.

Sicherheitshinweise für Erstinbetriebnahme

- Ziehen Sie immer zuerst den Stecker ab, bevor Sie Einstellungen oder Wartungsarbeiten vornehmen.
- **Achtung! Das rotierende Sägeblatt kann zu schweren Verletzungen an den Händen, bzw. zum Verlust der Finger führen.**
- **Niemals ohne Sägeblattabdeckung arbeiten.**
- Bevor Sie die Maschine zum ersten Mal verwenden, überprüfen Sie, ob die elektrischen Daten auf dem Typenschild mit den Merkmalen der Stromversorgung übereinstimmen.
- Wenn Sie ein Verlängerungskabel verwenden, achten Sie darauf, daß die Ader für die angegebene Leistungsaufnahme ausreichend ist. Querschnitt min. 1,0 mm².
- Halten Sie den Maschinentisch sowie den ganzen Arbeitsplatz sauber; beseitigen Sie Sägespäne und räumen Sie Gegenstände weg, die nicht mehr benötigt werden.
- Achten Sie in der Umgebung der Säge auf gefährliche Stolperfallen z. B. Zuleitungskabel.
- Eine Person, die mit dieser Maschine arbeitet, sollte möglichst nicht abgelenkt werden.
- Achten Sie auf die Drehrichtung von Motor und Kreissägeblatt.
- Nach dem Ausschalten des Motors darf das Sägeblatt auf keinen Fall durch seitlichen Druck abgebremst werden.
- Verwenden Sie nur einwandfreie Sägeblätter, d.h. gut geschärft und frei von Rissen, Sprüngen, Verformungen etc. Fehlerhafte Sägeblätter müssen unverzüglich ausgewechselt werden.
- Achten Sie darauf, daß der Pfeil auf dem Sägeblatt in dieselbe Richtung zeigt, wie der Pfeil auf der Maschine.

- Die Schutzvorrichtungen der Maschine dürfen auf keinen Fall abgebaut oder in irgendeiner Weise außer Funktion gesetzt werden.
- Beschädigte oder fehlerhafte Schutzvorrichtungen müssen unverzüglich ersetzt werden.
- Werden Sie bei der Arbeit mit der Säge gestört, dann beenden Sie immer zuerst die Arbeit, die Sie gerade machen, bevor Sie aufschauen.
- Ihr Werkstück soll sich immer auf dem Maschinentisch befinden. Verwenden Sie das Werkzeug nie so, daß sich das zu sägende Objekt außerhalb des Tisches befindet.
- Achten Sie darauf, daß Sie Ihre Hände immer sicher plazieren, das heißt so, daß sie nicht plötzlich abrutschen und mit der Säge in Kontakt kommen können.
- Wenn Sie mit einem langen Werkstück arbeiten, dann verwenden Sie bitte eine zusätzliche Stütze oder Ablage, damit sich die Säge nicht fest frißt.
- Der Teil des Werkstücks, der gesägt werden soll, muß unbedingt frei von Nägeln und ähnlichen Fremdkörpern sein. Stellen Sie sich bei der Arbeit mit der Säge immer seitlich zum Kreissägeblatt auf.
- Überlasten Sie die Maschine nicht, so daß sie langsamer läuft und überhitzt.
- Sägen Sie niemals mehrere Werkstücke gleichzeitig.
- Benutzen sie grundsätzlich einen Schiebestock.
- Versuchen Sie nicht, lose Splitter oder Holzstücke oder ein festgefressenes Werkstück zu entfernen, ohne die Säge abzuschalten und den Netzstecker zu ziehen.
- Um Defekte zu beheben oder Werkstücke zu entfernen, müssen Sie immer zuerst die Maschine ausschalten und den Stecker abziehen.
- Einstellungen, Messen, Reinigen etc. dürfen nur ausgeführt werden, wenn der Motor ausgeschaltet und der Stecker abgezogen wurde.
- Lassen Sie Ihren Arbeitsplatz nicht unbeaufsichtigt, ohne den Motor abzuschalten und den Netzstecker abzuziehen.
- Werden Sicherheits- oder Schutzvorrichtungen gewartet oder repariert, müssen Sie nach Abschluß der Arbeiten unverzüglich wieder korrekt eingebaut werden.
- Es ist unbedingt erforderlich, die am jeweiligen Einsatzort geltenden Unfallverhütungsvorschriften zu kennen wie auch alle anderen, allgemein anerkannten Sicherheitsregeln.
- In geschlossenen Räumen darf die Maschine nur in Verbindung mit einem geeigneten Absaugsystem verwendet werden.
- Diese Tisch-, Kapp-, u. Gehrungssäge muß an ein Netz mit 230 V und min. 16 A angeschlossen werden.
- Verwenden Sie das Stromkabel dieser Maschine ausschließlich für den vorgesehenen Verwendungszweck.
- Achten Sie bei der Arbeit auf einen festen Stand und halten Sie Ihr Gleichgewicht.
- Bevor Sie dieses Werkzeug benutzen, müssen Sie unbedingt die Sicherheitsvorrichtungen überprüfen. Vergewissern Sie sich, daß scheinbar nur leicht beeinträchtigte Teile tatsächlich ordnungsgemäß funktionieren.
- Überprüfen Sie, ob alle beweglichen Teile einwandfrei funktionieren. Achten Sie besonders auf Beschädigungen und klemmende Teile. Alle Teile müssen korrekt eingebaut sein und alle Bedingungen für ein einwandfreies Funktionieren erfüllen.
- Sofern in dieser Bedienungsanleitung nicht anders ausgeführt, müssen beschädigte Teile und Sicherheitsvorrichtungen durch ein autorisiertes Service Center repariert oder ausgetauscht werden.
- Lassen Sie beschädigte Schalter von einem autorisierten Service Center auswechseln.
- Dieses Werkzeug entspricht allen einschlägigen Sicherheitsbestimmungen. Reparaturen dürfen nur von qualifizierten Elektrikern in autorisierten Service-Centern und unter Verwendung der Originalersatzteile durchgeführt werden. Bei Mißachtung besteht die Gefahr von Unfällen.
- Falzen, Kerben etc. sollten mit dieser Maschine nicht ausgeführt werden bzw. nur mit geeigneter Schutzvorrichtung über dem Tisch (rundum abschließend).
- Diese Säge darf nicht für Stoßarbeiten verwendet werden (abgesetzte Einschnitte etc.).

Verhalten im Notfall



Leiten Sie die der Verletzung entsprechend notwendigen Erste Hilfe Maßnahmen ein und fordern Sie schnellst möglich qualifizierte ärztliche Hilfe an.

Bewahren Sie den Verletzten vor weiteren Schädigungen und stellen Sie diesen ruhig.



Erklärung der Symbole

In dieser Anleitung und/oder auf dem Gerät werden folgende Symbole verwendet:



Produktsicherheit:

	
Produkt ist mit den einschlägigen Normen der Europäischen Gemeinschaft konform	Gerät ist schutzisoliert





Verbote:

	
Verbot, allgemein (in Verbindung mit anderem Piktogramm)	Nicht in rotierende Teile fassen





Warnung:

	
Warnung/Achtung	Warnung vor gefährlicher elektrischer Spannung



Gebote:

	
Augenschutz benutzen	Gehörschutz benutzen
	
Vor Gebrauch Bedienungsanleitung lesen	Kopfschutz benutzen
	
Schutzhandschuhe benutzen	









Umweltschutz:

	
Abfall nicht in die Umwelt sondern fachgerecht entsorgen.	Verpackungsmaterial aus Pappe kann an den dafür vorgesehen Recycling-Stellen abgegeben werden.
	
Schadhafte und/oder zu entsorgende elektrische oder elektronische Geräte müssen an den dafür vorgesehen Recycling-Stellen abgegeben werden.	Der Grüne Punkt –Duales System Deutschland AG

Verpackung:

	
Vor Nässe schützen	Packungsorientierung Oben

Technische Daten:

	
Netzanschluß	Motorleistung
	
Drehzahl	Sägeblatt
	
Schallleistungspegel dB (A)	Schnitttiefe 90°
	
Schnitttiefe 45°	Gewicht

Bestimmungsgemäße Verwendung

Die Tisch-, Kapp-, u. Gehrungssäge ist geeignet zum Längs-, Quer-, Kapp- und Gehrungsschneiden von Holz und weichen Kunststoffen. Rundmaterialien (Rohre, Rundhölzer o. ä.) dürfen nicht mit der Maschine geschnitten werden. Das Schneiden von Metallen ist nicht erlaubt.

Bei Nichtbeachtung der Bestimmungen, aus den allgemein gültigen Vorschriften sowie den Bestimmungen aus dieser Anleitung, kann der Hersteller für Schäden nicht verantwortlich gemacht werden.

Begriffsbestimmung

- **Sägewelle**
Die Welle, auf welcher das Sägeblatt befestigt ist.
- **Querschnitt**
Sägen quer zur Faser
- **Schrägschnitt**
Schneidevorgang nicht im rechten Winkel zur Werkstückoberfläche
- **Gehrungsschnitt**
Schneidevorgang in einem nicht rechten Winkel zur Vorderkante des Werkstücks
- **Doppelgehrungsschnitt**
Kombination aus Gehrungs- und Schrägschnitt
- **Umdrehungen pro Minute**
Die Anzahl von Umdrehungen, die ein sich drehendes Objekt während einer Minute ausführt.
- **Schnittlinie**
Der Bereich des Werkstücks oder Tisches, der direkt in der Flucht des Sägeblattes liegt, auch der Teil des Werkstückes, der bereits durch das Sägeblatt aufgetrennt wurde.
- **Schränkung**
Das Maß, um das die Spitze des Sägezahns

nach außen, über die Breite des Sägeblattkörpers herausgebogen ist.

- **Schnittfuge**
Der Spalt, der entsteht, wenn durch das sich drehende Sägeblatt Material abgetragen wird.
- **Schrägeversatz**
Falsche Einstellung des Sägeblattes.
- **Harz (-einschluß)**
Eingetrocknetes Harz in Holz.
- **Werkstück**
Der Gegenstand, an dem der Trenn- oder Schneidevorgang ausgeführt wird.

Restgefahren und Schutzmaßnahmen

Mechanische Restgefahren

Schneiden, Abschneiden

Verletzungsgefahr durch rotierende Teile:

Vorsichtig bei kleinen Werkstücken, **grundsätzlich den mitgelieferten Schiebstock verwenden.**

Ein abgenutztes oder beschädigtes Hilfsmittel muß unverzüglich ersetzt werden.

Das Berühren des rotierenden Sägeblattes kann zu schweren Verletzungen führen.

Berühren Sie niemals das Sägeblatt solange es sich in Bewegung befindet.

Erfassen, Aufwickeln

Weite Kleidung, Schmuck, Haare kann von beweglichen Teilen erfaßt werden.

Tragen Sie stets anliegende Kleidung und keinen Schmuck, schützen Sie ihre Haare durch ein Haarnetz.

Elektrische Restgefahren

Direkter elektrischer Kontakt

Ein defektes Kabel oder eine Stecker kann zum Stromschlag führen.

Lassen Sie defekte Kabel oder Stecker immer vom Fachmann austauschen. Verwenden Sie das Gerät nur an einem Anschluß mit Fehlerstromschutzschalter (FI).

Indirekter elektrischer Kontakt

Verletzungen durch spannungsführende Teile bei geöffneten elektrischen oder defekten Bauteilen.

Immer bei Wartungsarbeiten den Netzstecker ziehen. Nur an FI-Schalter betreiben.

Gefährdungen durch Lärm

Gehörschädigungen

Längeres Arbeiten mit dem Gerät, kann zu Gehörschädigungen führen.

Tragen Sie stets einen Gehörschutz.

Gefährdung durch Werkstoffe und andere Stoffe

Kontakt, Einatmung

Bei großer Staubeentwicklung kann dieser zu Schädigungen der Lunge führen. Emission gesundheitsschädlichen Holzstaubes beim Betrieb ohne Absaugung.

Beim Arbeiten mit dem Gerät muß immer eine Staubschutzmaske getragen werden. Absaugung anschließen und betreiben.

Vernachlässigung

ergonomischer Grundsätze

Nachlässiger Gebrauch persönlicher

Schutzausrüstung

Bedienung des Gerätes ohne die entsprechende Schutzausrüstung kann zu schweren äußeren sowie inneren Verletzungen führen.

Tragen Sie stets die vorgeschriebene Schutzkleidung und arbeiten Sie bedacht.

Unangemessene örtliche Beleuchtung

Mangelhafte Beleuchtung stellt ein hohes Sicherheitsrisiko dar.

Sorgen Sie bei der Arbeit mit dem Gerät immer für ausreichende Beleuchtung.

Sonstige Gefährdungen

Herausgeworfene Gegenstände oder Flüssigkeiten

Beim Sägen können Sägeblatt oder mechanische Partikel Ihre Augen verletzen.

Tragen Sie bei der Arbeit mit dem Gerät immer eine Schutzbrille.

Entsorgung

Die Entsorgungshinweise ergeben sich aus den Piktogrammen die auf dem Gerät bzw. der Verpackung aufgebracht sind. Eine Beschreibung der einzelnen Bedeutungen finden Sie im Kapitel „Kennzeichnungen auf dem Gerät“.

Anforderungen an den Bediener

Der Bediener muß vor Gebrauch des Gerätes aufmerksam die Bedienungsanleitung gelesen haben.

Qualifikation

Außer einer ausführlichen Einweisung durch eine sachkundige Person ist keine spezielle Qualifikation für den Gebrauch des Gerätes notwendig.

Mindestalter

Das Gerät darf nur von Personen betrieben werden, die das 16. Lebensjahr vollendet haben. Eine Ausnahme stellt die Benutzung als

Jugendlicher dar, wenn die Benutzung im Zuge einer Berufsausbildung zur Erreichung der Fertigkeit unter Aufsicht eines Ausbilders erfolgt.

Schulung

Die Benutzung des Gerätes bedarf lediglich einer entsprechenden Unterweisung. Eine spezielle Schulung ist nicht notwendig.

Technische Daten

Anschluß:	230 V/50 Hz
Max. Leistung:	1400 W
Motordrehzahl:	5000 min ⁻¹
Sägeblattdurchmesser:	216 mm
Kappbetrieb	
Max. Schnitttiefe bei 0°/0°:	58 x 120 mm
Max. Schnitttiefe bei 45°/45°:	40 x 85 mm
Max. Schnitttiefe bei 0°/45°:	40 x 120 mm
Max. Schnitttiefe bei 45°/0°:	58 x 85 mm
Tischbetrieb	
Max. Schnitttiefe bei 0°:	52 mm
Max. Schnitttiefe bei 45°:	25 mm
Gewicht:	26 kg
EAN:	4015671 55174 0
Artikel-Nr.:	55174

Transport und Lagerung

- Bei längerer Lagerung sollte die Maschine gründlich gereinigt werden.
- Versenken Sie das Sägeblatt stets bei längerer Lagerung um Verletzungen vorzubeugen.
- Schützen Sie die Säge durch eine Kunststoffplane, Karton oder Ähnliches vor Witterungseinflüssen.
- Um die Säge leicht zu transportieren benutzen Sie die Transporträder wie in Abb. 29 zu sehen.

Montage und

Erstinbetriebnahme (Abb. 2+3+4)

Kippen Sie das Hauptelement (Abb. 2) nach hinten, so können die Standfüße einfacher in die Arbeitsposition gebracht werden.

Öffnen Sie die Feststellschrauben (Abb.3/4) bis sich die Füße nach außen klappen lassen
Ziehen Sie dann die Schrauben an, bis alle vier Standfüße befestigt sind.

Bringen Sie nun die Säge in eine aufrechte Position, so daß diese auf den Standfüßen steht.

Verwendung als Tischkreissäge (Abb. 4+5+6+7+8+9+10+11)

Um die Säge als Tischkreissäge zu verwenden, drücken Sie den Hebel (Abb. 4) herunter, drehen Sie dann den Tisch soweit bis er hörbar einrastet.

Lösen Sie nun die Flügelschraube (Abb.5), die den Spaltkeil befestigt. Im Zylinder der

Spaltkeilbefestigung gibt es zwei Nuten, also zwei Einstellmöglichkeiten.

Betätigen Sie den Hebel im Griff der Säge welcher den Sägeblattschutz arretiert (Abb. 6), ziehen Sie den Sägeblattschutz nach oben und positionieren Sie den Spaltkeil wie in Abb. 7 zu sehen ist, dann befestigen Sie die Flügelschraube wieder.



Achtung, achten Sie immer darauf, daß der Spaltkeil ausreichend Abstand zum Sägeblatt besitzt.

Drehen Sie nun die Schraube (Abb. 8) bis zum Anschlag, so daß sich die Sägeeinheit nach unten neigt.

Betätigen Sie nun den Hebel (Abb. 9) und drehen Sie den Tisch wieder bis er hörbar einrastet.

Durch Drücken des Knopfes (Abb.10) am Sägeblattschutz kann dieser am Spaltkeil befestigt werden. Wenn Sie keine Absaugung verwenden, bringen Sie den Staubfangsack am Absaugausgang unter dem Tisch an.

Den Gehrungsanschlag (Abb. 11) bzw. den Parallelanschlag (Abb. 11) bringen Sie bitte wie in Abb. 11 zu sehen ist an.

Die Säge ist nun für den Tischbetrieb bereit.

Verwendung als Kappsäge bzw. Gehrungssäge

(Abb. 9+13+15+16+17+18)

Um die Säge als Kapp- bzw. Gehrungssäge zu verwenden, drücken Sie den Hebel (Abb. 9) um den Tisch zu entriegeln, nun können Sie diesen nach oben umklappen. Nachdem Sie die Drehung vollzogen haben, muss der Tisch wieder hörbar einrasten.

Ziehen Sie den orangefarbenen Knopf (Abb. 13), drehen Sie ihn, und lassen Sie ihn wieder einschnappen. Jetzt bringen Sie die Sägeeinheit in eine aufrechte Position.



Achtung

Aktivieren Sie nun die Tiefenbegrenzung mittels des Hebels (Abb. 14).



Achtung

Verändern Sie mittels der Flügelschraube (Abb. 15) die Position des Spaltkeils. Spaltkeil muss nach hinten gesetzt werden so daß er parallel zum Sägeblatt steht, siehe dazu Abb. 16. Dazu wird die Gegenteilige Nut wie in Verwendung als Tischkreissäge“ verwendet.



Achtung Ziehen Sie die Höhenverstellung ganz an indem Sie die Schraube für die Höhenverstellung (Abb. 17) ganz nach rechts

drehen. (Gegenteilige Position als beim Tischbetrieb)

Die Spanhaube für den Kapp- und Gehrungsbetrieb bringen Sie bitte wie in der bildlichen Darstellung unter dem gedrehten Tisch an (**Abb. 18**). Die Spanhaube wird zuerst in die zwei dafür vorgesehenen Ösen auf dem Säge Tisch eingehängt und dann mittels der beiliegenden Schraube (**Abb. 19**) auf der gegenüberliegenden Seite festgeschraubt. Falls Sie keine Absaugung verwenden, bringen Sie den Spänesack an einem der beiden Absauggänge an.

Die Säge ist nun für den Kapp- und Gehrungsbetrieb bereit.

Bedienung



Vor allen Um- und Einstellungen der Säge ist der Netzstecker zu ziehen.

Sägewinkeleinstellung (Abb. 20+21)

- Sägeblatteinstellung 0° bis 45° können Sie auf der Skala ablesen. Durch lösen des Feststellhebels (**Abb. 20**) und Neigung der Sägeeinheit kann der Sägewinkel verändert werden.
- Durch Lösen der Schraube (**Abb. 21**) kann die Sägeblatteinstellung durch Drehung der Sägeeinheit verändert werden.

Maschine Ein- und Ausschalten

- Zum Einschalten der Maschine drücken Sie den „grünen Knopf I“.
- Zum Ausschalten drücken Sie den „roten Knopf 0“.

Die Maschine ist mit **einem Not-Ausschalter** ausgestattet.

Längsschnitte

- Parallelanschlag auf die gewünschte Breite zum Sägeblatt einstellen.
- Werkstück an der Anlagefläche anlegen, flachere/breitere Seite muss flach auf dem Säge Tisch aufliegen.



Achtung: Halten Sie einen großen Sicherheitsabstand zum Sägeblatt.

Ausführung von Schrägschnitten

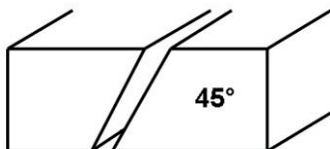

- Befestigen Sie das Werkstück, wie in der Abbildung zu sehen, mit der Werkstückzwinde.

- Lösen Sie den Feststellhebel und stellen Sie den gewünschten Winkel ein.
- Achten Sie drauf, daß der Spaltkeil immer in Flucht zum Sägeblatt steht.
- Feststellschraube wieder sichern. Maschine einschalten und die Sägeeinheit behutsam nach unten drücken und den Schnitt ausführen.

Ausführung von Querschnitten

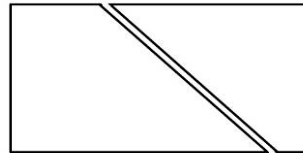

- Queranschlag in eine der beiden Nuten des Säge tisches schieben und auf das gewünschte Winkelmaß einstellen.
- Maschine einschalten und das Werkstück unter Verwendung des Queranschlags behutsam in das laufende Sägeblatt schieben.



Achtung: Halten Sie immer das geführte Werkstück fest, nie das freie Werkstück, welches abgeschnitten wird.

Spaltkeileinstellen (Abb. 17+25)

- Lösen Sie die Schraube am Spaltkeil (**Abb. 25**) um den Keil verschieben zu können – siehe jeweilige Schnittart.
- Ziehen Sie die Schraube wieder fest.

Maximale Schnitte:

Abstand zwischen Säge Tisch und der Oberkante Spaltkeil ca. 10 cm.

Wenn die Maschine in geschlossenen Räumen verwendet wird, muss die Maschine an einen geeigneten Staubsauger angeschlossen werden oder der im Lieferumfang enthaltene Staubfangsack muss an den Spanausgangsstutzen (**Abb. 17**) angeschlossen werden.

Spanabsaugung

Wenn die Maschine in geschlossenen Räumen verwendet wird, muss die Maschine an einen geeigneten Staubsauger angeschlossen werden oder der im Lieferumfang enthaltene Staubfangsack muss an den Spanausgangsstutzen (**Abb. 31**) angeschlossen werden.

Sicherheitshinweise für die Bedienung

- Alle Sicherheits- und Schutzvorrichtungen müssen ordnungsgemäß eingebaut und an

ihrem Platz sein, bevor die Maschine eingeschaltet werden darf.

- Sägen sie niemals Holzstücke, die so klein sind, daß sie nicht mehr sicher gehalten werden können.
- Das Sägeblatt muß frei laufen können.
- Beim Sägen von Holz das vorher in irgendeiner Weise behandelt oder bearbeitet wurde, muß besonders auf Nägel, Schrauben, o. Ä. geachtet werden. Entfernen Sie vor der Arbeit alle Fremdkörper.
- Bevor Sie den Hauptschalter betätigen, vergewissern Sie sich, daß das Sägeblatt korrekt sitzt, und daß die beweglichen Teile der Maschine frei sind.
- Warnung! Wenn sie Zweifel haben. Lassen Sie sich beim Aufbau dieser Tischkreissäge von einem Fachmann in einem autorisierten Service-Center helfen.
- Benutzen Sie das Gerät erst nachdem Sie die Bedienungsanleitung aufmerksam gelesen haben.
- Beachten Sie alle in der Anleitung aufgeführten Sicherheitshinweise.
- Verhalten Sie sich verantwortungsvoll gegenüber anderen Personen.

Schritt-für-Schritt-Anleitung

Tischkreissäge

1. Stellen Sie die Anschläge gemäß dem gewünschten Schnitt ein.
2. Schalten Sie die Maschine ein.
3. Schieben Sie das Werkstück langsam und gleichmäßig in das Sägeblatt bis der Schnitt vollständig durchgeführt ist.
4. Schalten Sie die Säge aus und warten Sie bis das Blatt vollständig zum Stillstand gekommen ist.
5. Entnehmen Sie nun das Werkstück.

Kapp- und Gehrungssäge

1. Nehmen Sie die oben beschriebenen Einstellungen, gemäß dem gewünschten Schnitt an der Maschine vor.
2. Spannen Sie das zu bearbeitende Werkstück in die dafür vorgesehene Werkstückzwinde ein (**Abb.1/7**).
3. Schalten Sie die Maschine ein
4. Drücken Sie die Sägeeinheit langsam und behutsam nach unten und führen Sie den Schnitt durch..
5. Schalten Sie die Säge aus und warten Sie bis das Sägeblatt vollständig zum Stillstand gekommen ist.
6. Entnehmen Sie nun das Werkstück

Störungen-Ursachen-Behebung

ACHTUNG: IMMER ZUERST DIE ÜBERLASTUNGSSICHERUNGEN ÜBERPRÜFEN !

Motor läuft nicht

1. Es kommt kein Strom an der Maschine an. Stromversorgung und Zuleitung prüfen, einen Elektrofachmann zu Rate ziehen.
2. Thermofühler hat Stromversorgung unterbrochen. 5-10 Min. warten und dann wieder einschalten.

Motor schaltet während der Arbeit ab.

1. Der Motorthermofühler ist defekt. Austauschen nur durch einen Elektrofachmann durchführen lassen.
2. Der Motorschutz schaltet wegen Überlastung ab. Warten bis der Motor abgekühlt ist nach 5-10 Min. erneut starten.

Ursachen der Überlastung

1. Zuleitung zu lang oder mit zu geringem Querschnitt. Verlängerungskabel entsprechend auslegen 1,5 mm²
2. Sägeblatt hat nicht die nötige Schärfe. Sägeblatt schärfen
3. Die Zähne des Sägeblattes weisen nicht die richtige Schränkung auf. Vom Fachmann schränken lassen.

Brandspuren am Werkstück

1. Sägeblatt stumpf. Sägeblatt schärfen, bzw. austauschen.

Inspektion und Wartung

Ziehen Sie vor allen Arbeiten am Gerät den Netzstecker.

- Benutzen Sie zur Reinigung der Kunststoffteile einen feuchten Lappen. Keine Reinigungsmittel, Lösungsmittel oder spitze Gegenstände verwenden.
- Oberfläche des Sägeblattes von Verschmutzungen mit einem geeigneten Wartungs- und Pflegespray befreien.
- Sollte die Bremszeit des Motors nicht innerhalb von 10 sek. Liegen, sind die Verschleißteile der Motorbremse nur vom Hersteller oder einer geeigneten Werkstatt auszutauschen.
- Befreien Sie die Belüftungsöffnung und bewegliche Teile nach jedem Gebrauch von feststehendem Staub mit einer weichen Bürste oder einem Pinsel.

Ölen Sie alle beweglichen Metallteile regelmäßig.

Sägeblattwechsel (Abb. 30)



Achtung! Schalten Sie die Maschine immer aus und ziehen Sie den Stecker ab, bevor Sie irgendwelche Wartungsarbeiten oder Einstellungen vornehmen oder das Sägeblatt austauschen.

- Drücken Sie den Hebel, und halten Sie ihn gedrückt, um das Sägeblatt zu arretieren.
- Verwenden Sie den beiliegenden Steckschlüssel oder einen Maulschlüssel, um die Schraube des Sägeblattes zu lösen. Drehen Sie die Schraube im Uhrzeigersinn auf (**Abb. 30**).
- Nehmen Sie das Sägeblatt von der Nabe und heben Sie es heraus.
- Säubern Sie die Nabe sorgfältig, bevor Sie ein neues oder geschärftes Sägeblatt einsetzen.
- Einsetzen und Sichern des neuen Sägeblattes erfolgen in umgekehrter Reihenfolge.
- **Achtung!** Achten Sie auf die richtige Laufrichtung! Die Schneidekante der Zähne muss in Laufrichtung zeigen, d.h. nach vorne. Achten Sie auf die Pfeile auf Sägeblatt und Schutzhaube!
- Bevor Sie die Säge wieder verwenden, überprüfen Sie, ob alle Sicherheits- und Schutzvorrichtungen richtig funktionieren.
- Wichtig! Wenn Sie das Sägeblatt wieder eingesetzt haben, drehen Sie es erst einmal mit der Hand und überprüfen Sie, ob es frei läuft.
- Dann schließen Sie die Maschine wieder an und lassen sie zunächst ohne Last laufen, bevor Sie sie wieder verwenden.

Sicherheitshinweise für die Inspektion und Wartung

Nur ein regelmäßig gewartetes und gut gepflegtes Gerät kann ein zufriedenstellendes Hilfsmittel sein. Wartungs- und Pflegemängel können zu unvorhersehbaren Unfällen und Verletzungen führen.

Inspektion und Wartung

Nach jedem Gebrauch

Belüftungsöffnungen und bewegliche Teile von Staube befreien

Nach jedem Gebrauch





Die komplette Säge vom Staub befreien.

Regelmäßig

Bewegliche Metallteile ölen. (Mehrzwecköl)

Regelmäßig

Überprüfen Sie alle Schrauben ob diese fest angezogen sind. Durch Vibrationen können sie sich mit der Zeit lösen.

<p>(D) EG-Konformitätserklärung Hiermit erklären wir, Güde GmbH & Co. KG Birkichstraße 6, 74549 Wolpertshausen, Germany Daß die nachfolgend bezeichneten Geräte aufgrund ihrer Konzipierung und Bauart sowie in der von uns in Verkehr gebrachten Ausführungen den einschlägigen, grundlegenden Sicherheits- und Gesundheitsanforderungen der EG-Richtlinien entsprechen. Bei einer nicht mit uns abgestimmten Änderung der Geräte verliert diese Erklärung ihre Gültigkeit. Bezeichnung der Geräte: Tisch/Kapp/Gehungssäge GFO 1401 Artikel-Nr.: 55174</p> <p>Datum/Herstellerunterschrift: 16.06.09  Angaben zum Unterzeichner: Hr. Arnold, Geschäftsführer</p>
<p>(GB) EC Declaration of Conformity We herewith declare, Güde GmbH & Co. KG Birkichstraße 6, 74549 Wolpertshausen, Germany That the following Appliance complies with the appropriate basic safety and health requirements of the EC Directive based on its design and type, as brought into circulation by us. In a case of alternation of the machine, not agreed upon by us, this declaration will loose its validity. Machine description: Tisch/Kapp/Gehungssäge GFO 1401 Article-No.: 55174</p> <p>Date/Authorized Signature: 16.06.09  Title of Signatory:Hr. Arnold, Geschäftsführer</p>
<p>(F) Déclaration de conformité de la CE Nous, Güde GmbH & Co. KG Birkichstraße 6, 74549 Wolpertshausen, Germany Déclarons par la présente que les appareils indiqués ci-dessous répondent du point de vue de leur conception, construction ainsi que de leur réalisation mise sur le marché, aux exigences fondamentales correspondantes des directives de la CE en matière de sécurité et d'hygiène. Ette déclaration perd sa validité après une modification de l'appareil sans notre approbation préalable. Description de l'appareil : Scie de table/radiale/à onglet GFO 1401 Numéro de commande: 55174</p> <p>Date/Signature du fabricant: 16.06.09  Titre du Signataire: Monsieur Arnold, Gérant</p>
<p>(DK) Erklæring om EU overensstemmelse Hermed erklærer vi, Güde GmbH & Co. KG Birkichstraße 6, 74549 Wolpertshausen, Germany at design, type og konstruktion af følgende maskine, af os bragt i omløb, svarer til grundkrav vedrørende sikkerhed og sundhed formuleret i EU direktiver. I tilfælde af, at denne maskine ændres eller modificeres på en måde ikke accepteret af os, mister denne erklæring sin gyldighed. Aparatets betegnelse: Bord kap- og geringsav GFO 1401 Bestillingsnummer: 55174</p> <p>Dato/producentens underskrift: 16.06.09  Stilling: Hr. Arnold, fuldmægtig</p>
<p>(NL) EG-Conformiteitverklaring Hiermede verklaren wij, Güde GmbH & Co. KG Birkichstraße 6, 74549 Wolpertshausen, Germany dat het navolgend genoemde apparaat, op grond van zijn ontwerp en bouwwijze, evenals de door ons in omloop gebrachte uitvoeringen aan de desbetreffende fundamentele veiligheids- en gezondheidverordeningen van de EG-richtlijnen voldoen. Bij een niet met ons overeengekomen wijziging aan het apparaat verliest deze verklaring haar geldigheid.</p>

Benaming van de machine: **Tafel-, kap- en verstekzaag GFO 1401** Artikel nr.: **55174**

Datum/Handtekening fabrikant: **16.06.09**  Gegevens betr. ondertekende: Dhr. Arnold, bedrijfsleider

(NO) EU-Samsvarserklæring

Vi erklærer herved, Güde GmbH & Co. KG Birkichstraße 6, 74549 Wolpertshausen, Germany at de nedenfor angitte apparater, basert på deres design og type og i den utføring det er blitt satt av oss i omloop, tilsvarer de relevante grunnleggende sikkerhets- og helsefordringer til EU-direktiver. **Skjer det en endring på apparatet som vi ikke er blitt konsultert om, vil denne erklæringen miste sin gyldighet.**

Beskrivelse av apparatet: **Bord/kapp/gjæringssag GFO 1401** Artikkelnnummer: **55174**

Dato/produsentens underskrift: **16.06.09**  Hr. Arnold, Forretningsfører

(S) EG-försäkran om överensstämmelse

Härmed försäkrar vi, Güde GmbH & Co. KG Birkichstraße 6, 74549 Wolpertshausen, Germany att utseende, typ och konstruktion av nedan angivna maskiner i de utföranden som vi sätter i omloop, överensstämmer med vederbörande grundkrav i EG-direktiven för säkerhet och hygien. **I fall att det görs någon ändring på maskinen som inte godkänts av oss slutar denna försäkran att gälla.** Maskinbeteckning: **Bords-/kapp-/geringssåg GFO 1401** Best. nr.: **55174**

Datum/tillverkarens underskrift: **16.06.09**  Uppgifter om den signerade: herr Arnold, ordförande

(CZ) Prohlášení o shodě ES

Tímto prohlašujeme my, Güde GmbH & Co. KG Birkichstraße 6, 74549 Wolpertshausen, Germany že koncepce a konstrukce níže uvedených přístrojů v provedeních, která uvádíme do oběhu, odpovídá příslušným základním požadavkům směrnic ES na bezpečnost a hygienu.

V případě změny přístroje, která s námi nebyla konzultována, ztrácí toto prohlášení svou platnost.

Označení přístrojů: **Stolní/kapovací/pokosová pila GFO 1401** Obj. č.: **55174**

Datum/podpis výrobce: **16.06.09**  Údaje o podepsaném: pan Arnold, jednatel

(SK) Vyhlásenie o zhode EÚ

že koncepcia a konštrukcia nižšie uvedených prístrojov vo vyhotoveniach, ktoré uvádzame do obehu, zodpovedá príslušným základným požiadavkám smerníc EÚ na bezpečnosť a hygienu.

V prípade zmeny prístroja, ktorá s nami nebola konzultovaná, stráca toho vyhlásenie svoju platnosť.

Označenie prístrojov: **Stolová/kapovacia/pokosová píla GFO 1401** Obj. č.: **55174**

Dátum/podpis výrobcu: **16.06.09**  Údaje o podpísanom: pán Arnold, konateľ

(IT) Dichiarazione di conformità CE

Dichiariamo con il presente noi Güde GmbH & Co. KG Birkichstraße 6, 74549 Wolpertshausen, Germany che la concezione e costruzione degli apparecchi sotto elencati, nelle realizzazioni che stiamo introducendo alla vendita, sono conforme ai requisiti principali delle direttive CE sulla sicurezza ed igiene.

Nel caso della modifica dell'apparecchio da noi non autorizzata, la presente dichiarazione perde la propria validità.

Bezeichnung der Geräte: **Tisch/Kapp/Gehungssäge GFO 1401** Cod. Ord: **55174**

Data/firma del costruttore: **16.06.09**  Dati sul sottoscritto: Herr Arnold, Geschäftsführer

HU **Megfelelőségi nyilatkozat EU**

Ezennel kijelentjük, Güde GmbH & Co. KG Birkichstraße 6, 74549 Wolpertshausen, Germany hogy az alább megnevezett készülékek koncepciója és szerkezete melyeket forgalmazunk megfelelnek a EU higiéniai és biztonsági alapfeltételeinek.

Készülékek olyan megváltoztatása esetén, amely nem volt velünk megbeszélve, ez a nyilatkozat elveszti érvényességét
Készülékek megjelölése: **Asztali, daraboló és gérvágó fűrész GFO 1401** Megrendelési sz. **55174**

Dátum/aláírás gyártó: **16.06.09**  Alulírott adatai: Arnold Úr, ügyvezető

HR **Izjava o skladnosti EU**

Temeljem ove izjave, mi, Güde GmbH & Co. KG Birkichstraße 6, 74549 Wolpertshausen, Germany proglašavamo da dole navedeni uređaji, u pogledu njihove koncepcije i konstrukcije kao i u pogledu izvedbi koje smo uveli u promet, ispunjavaju odgovarajuće osnovne zahtjeve u vezi sigurnosti i zdravlja prema smjernicama EU.

Ako dođe do izmjene uređaja bez naše suglasnosti, ova Izjava postaje nevažećom.
Oznaka uređaja: **Stona/formatna pila za koso sječenje GFO 1401** Nar. broj: **55174**

Datum/Potpis proizvođača: **16.06.09**  Podaci o potpisanoj osobi gospodin Arnold, Direktor

SI **Izjava o ustreznosti EU**

S tem izjavljamo, Güde GmbH & Co. KG Birkichstraße 6, 74549 Wolpertshausen, Germany da koncepcija in zgradba spodaj navedenih naprav v izvedbah, ki jih uvajamo na trg, odgovarja pristojnim osnovnim zahtevam smernic EU za varnost in higieno.

V primeru spremembe naprave, o kateri se niste posvetovali z nami, ta izjava izgubi svojo veljavnost.
Označitev naprav: **Namizna, čelilna žaga za rezanje pod kotom tip GFO 1401** Nar. št. **55174**

Datum/podpis proizvajalca: **16.06.09**  Podatki o podpisniku: gospod Arnold, direktor

BG **Декларация за сходство с ЕС**

С това декларираме ние, Güde GmbH & Co. KG Birkichstraße 6, 74549 Wolpertshausen, Germany че концепцията и конструкцията на долупосочените уреди в изпълнения, които пускаме в обръщение отговарят на съответните основни изисквания на инструкциите на ЕС за безопасност и хигиена.

В случай на изменение на уреда, което не е било консултирано с нас, тази декларация губи своята валидност.
Обозначение на уредите: **Настолен закрит циркуляр GFO 1401** Заявка №: **55174**

Дата/подпис на производителя: **16.06.09**  Данни за подписания: госп. Арнолд, управител

RO **Declarație de conformitate EU**

Prin această declarăm, Güde GmbH & Co. KG Birkichstraße 6, 74549 Wolpertshausen, Germany că concepția și construcția aparatelor menționate mai jos în modelele pe care le punem în circulație, sunt conforme cu cerințele de bază aferente ale directivelor UE privind siguranța și igiena.

În cazul modificării aparatului, care nu a fost consultată cu noi, această declarație își pierde valabilitatea.
Descrierea mașinii: **Ferăstrău de masă/unghiular/de retezat GFO 1401** Nr. com.: **55174**

Data/semnătura producătorului: **16.06.09**  Date despre semnatar: Domnul Arnold, administrator

RS **Izjava o usklađenosti sa EZ**

proglašavamo da dole navedeni uređaji, u pogledu njihove koncepcije i konstrukcije kao i u pogledu izvedbi koje smo uveli u promet, ispunjavaju odgovarajuće osnovne zahtjeve u pogledu sigurnosti i zdravlja prema smjernicama EZ.

Ako dođe do izmene uređaja bez naše saglasnosti, ova Izjava postaje nevažećom.
Oznaka uređaja: **Stona/formatna testera za koso sečenje GFO 1401** Nar. broj: **55174**

Datum/Potpis proizvođača: **16.06.09**  Podaci o potpisanoj osobi gospodin Arnold, Direktor

BA **Izjava o skladnosti EU**

Na osnovu ove izjave, mi, Güde GmbH & Co. KG Birkichstraße 6, 74549 Wolpertshausen, Germany proglašavamo da dolje navedeni uređaji, u pogledu njihove koncepcije i konstrukcije kao i u pogledu izvedbi koje smo uveli u promet, ispunjavaju odgovarajuće osnovne zahtjeve u vezi bezbjednosti i zdravlja prema smjernicama EU.

Ako dođe do izmjene uređaja bez naše suglasnosti, ova Izjava postaje nevažećom.
Oznaka uređaja: **Stona/formatna pila za koso sječenje GFO 1401** Nar. broj: **55174**

Datum/Potpis proizvođača: **16.06.09**  gospodin Arnold, Direktor

Einschlägige EG-Richtlinien:

EG-Maschinenrichtlinie 98/37/EG, EG-Niederspannungsrichtlinie 73/23/EWG, EG-Richtlinie Elektromagnetische, Verträglichkeit 89/336/EWG mit Änderungen EG-Richtlinie 93/68/EWG, EG Richtlinie 2000/14 EWG, 2006/95/EG, gemessener Schalleistungspegel 105 dB(A), garantierter Schalleistungspegel 108 dB(A).

Angewandte harmonisierte Normen:
Zertifizierstelle: TÜV Süd Product Service GmbH

EN 55014-2:1997/A1:Ö2001, EN 55014-1:2000/A2:2002, EN 61000-3-2:2000/A2:2005, EN61000-3-11:2000, EN 61029-1/A12:2003, EN 61029-2-11:2003

The tool

Table, bevel slide miter saw GFO 1801

High quality, solid saw for carpenter, bevel and miter work.

Equipment (serial):

Saw blade smoothly tilts thanks to fastening lever. Turntable with raster, dust sucking unit, saw blade guard, sack for collected dust, folding legs with minimum space demand, including parallel and bevel ruler.

Area of use:

Ideal for building sites and for interior do ups.

Delivery range (pict. 1+2)

1. sawdust cover
2. fastening screw of clamping guard
3. feeding adapter for workpieces
4. parallel leading ruler
5. saw blade guard
6. bevel ruler
7. workpiece vise assembly

Machine description

(pict. 3)

1. holing prop
2. dust bag
3. saw blade guard
4. adjustabel wheels
5. emergency trigger switch
6. tool legs

Guarantees

Power demands see accompanying guarantee card

Overall safety rules

Read the instruction manual prior to running this tool. If any doubts while turning on or operating this tool, contact the manufacturer (Service center).

To achieve high safety level, observe carefully following instructions:



Attention: operate with FI (PRCD) only. (protective switch against fault current)!

Attention!

- Keep the workplace clean and tidy. Disorder on the workplace increases danger of an accident and injury.
- Watch surrounding conditions you are working in. Never use electric devices and cutting tools in damp and wet environment. Ensure proper lighting. Don't expose electric devices to rain or to environment with high humidity. Don't turn on the electric devices in environment rich in flammable liquids or gases.
- Keep unauthorized persons out. Visitors, children in the first place and sick and feeble people should not have access to the workplace.
- Ensure that tools are stored properly. Tools not in use should be kept in dry and elevated place if possible, with restricted access.
- For each job use appropriate tools. Don't use e.g. light tools for a job that needs heavy ones. Use the tool for a purpose that it was designed for. Keep your tools clean and properly sharp.
- Use adequate apparel. Don't wear loose clothes or pendants, which may get caught in. If working outdoor we recommend working gloves and nonslip footwear. Long hair need to be covered properly.
- Use personal safety gear. Always wear safety goggles and ear plugs. Also respirator is needed. While working with sharp blades and saw blades, tight gloves are necessary.
- Use dust sucking unit. It is available, but needs to be plugged in correctly. Take care that dust and sawdust is going away from you or people nearby.
- Take care of power cord. Don't pull it. While plugging it out of the receptacle, pull on the head. Don't put the cord close to heat sources. Keep it out from oil and sharp edges.
- Tight up the workpiece properly. Use appropriate clamps, clips, etc. It is always safer then using your hand. Besides you will have your hands free to work.
- Ensure proper footing and not loosing the balance. Don't overreach too much forward or sideways.
- Remove adjusting key, etc. All keys needed for adjusting must be removed from the tool before you turn it on.
- Avoid unintentional starting. Always confirm that the switch is in the OFF position when plugging in the tool..

- **To work outdoor use special extension cables, be sure it is appropriate for this purpose and properly marked.**
- **Be aware. Watch out what you are doing. Use common sense. Never use power tools if tired.**
- **Always check for damaged parts before use. In case of light damage think seriously if the tool will work properly and safely in such condition. Check all moving parts for proper alignment. Do they match? Are the parts damaged? Are they mounted together properly? Are all requirements met, to run it perfectly? Repair or replace all damaged guards, if not stated otherwise in the instruction manual. Damaged switch must be replaced in a specialized workshop. Never use the tool if it cannot be turned on and off by proper switch. If the table insert is worn out, replace it. If you find any defect on the tool (including safety guards and saw blade) contact local Service center.**
- **To reduce risk of electric shock, don't touch any grounded objects with your body, e.g. water piping, radiators, cookers and fridges.**
- **When servicing or maintaining the tool, use only authorized replacement parts. Get the replacement parts from authorized Service center**
- **Never use accessories that are not recommended in the instruction manual. It can lead to personal injury and property damage.**
- **Always use feeding adapter for the workpiece.**
- Check the rotation direction of the motor and saw blade match together.
- Never try to stop rotating saw blade by pressing your hand, after you turned it off.
- Always use perfect blades only, well sharp, cracks and deformation free. Replace faulty blades immediately.
- Ensure that the arrow on the blade and the motor show the same direction.
- Never remove any safety equipment form the tool.
- Damaged safety equipment has to be replaced immediately.
- If disturbed while working with the tool, first stop the work you are doing than lift up your eyes.
- Workpiece must stay on the tool table. Never have it out of the table if you want to cut it.
- Always keep your hands in safe position, so they cannot slide and touch the blade.
- If working with workpiece that overhang the table use an outboard stand to provide support. So the tool will not cross and chew.
- Confirm that the workpiece is free of nails or other foreign objects. While using the tool stand always sideways towards the blade.
- Never force the tool, because it rotates slower and is overheating.
- Never cut more then one workpiece.
- Always use feeding adapter.
- Never try to remove any chips or wood pieces or jammed workpiece before you turn the tool off and unplug the power cord.
- While doing repairs first turn the tool off and unplug the power cord.
- Any adjustment, measuring, cleaning, etc. can be done after you turn the tool off and unplug the power cord.
- Never leave the workplace unattended when the motor is running and the power cord is plugged in the receptacle.
- Confirm all safety gear of the tool is well mounted back after doing maintenance.
- It is necessary to know all safety rules in force on the workplace.
- In confined places you must use the dust sucking unit.
- This table, bevel slide miter saw should be connected to 230 V/16A power source.
- Use the power cord only for designed purpose.
- Confirm proper footing and balance while working.
- Always check the safety equipment of this tool before use. Check if lightly damaged parts are working properly.
- Always check if all moving parts are working properly. Particularly check if the parts are not damaged or jammed. All parts must be well mounted and work perfectly.

Safety instructions for the first start up.

- Plug the cord out of receptacle before the adjustment or maintenance.
- Rotating blade can cause bodily harm; it can cut off your fingers.
- **Never operate the tool without saw blade guard.**
- Before start of the tool ensure that data on the product label match with the parameters of the power supply.
- When using extension cord, ensure that the wire diameter is sufficient for the stated input. It must be minimum 1,0 mm².
- Keep the tool table and whole working area clean and tidy, remove all objects you are not going to need.
- Watch out for the obstacles around the tool you could trip over, like power cord.
- Person operating the tool should not be disturbed.

- If not stated in this instruction manual, all repairs or replacement of damaged parts and safety equipment can be conducted by authorized Service center only.
- Damaged switches can be replaced by authorized Service Center.
- This tool complies with all corresponding safety instructions. Repairs can be conducted by a qualified electrician only in authorized Service Centers, while using original replacement parts. If this recommendation is not observed, this increases risk of injury.
- Never use this tool for rabbeting and notching, etc. If so, then only with proper safety measures over the table. (closed all around).
- This tool cannot be used to produce saw-cut joints.



If injured

Provide adequate first aid and call qualified medical attendance as soon as possible. Avoid other injuries and clam the injured person down.



Symbols explanation

There are used following symbols in this instruction manual and on the tool:



Product safety:

	
This product complies with corresponding standards of EC	Tool is provided with protective insulation





Restrictions:

	
Overall restriction (in connection with other pictogram)	Don't touch rotating parts





Cautions:

	
Caution/Attention	Warning high voltage



Orders:

	
Use eye protection	Use ear protection
	
Read the instruction manual before use	Use head protection
	
Use safety gloves	









Environment:

	
Don't litter, dispose the waste correctly	Cardboard wrapping can be disposed in designated places only.
	
Damaged and liquidated electric or electronic devices has to be handed over in designated places for recycling.	Green point dual system in Germany (Duales System Deutschland AG)

Wrapping

	
protect from wet	This face up

Technical data:

	
Power plug	Motor power source
	
Revolutins	Saw blade
	
Noise level	Cutting depth at 90°
	
Cutting depth at 45°	Weight

Purpose

Bevel slide miter saw is suitable for linear, cross miter and bevel cutting of wood and soft plastic. Logs (pipes and timber in the round) are strictly prohibited to cut on this tool. The same with metal materials.

Failure to observe the safety rules stated in this Instruction manual and other basic stipulations in force cannot lead into the responsibility of the manufacturer for any damage that might occur from above mentioned.

Meaning of terms

- **Saw spindle**
it is a spindle where the saw blade is fixed to.
- **Crosscuts**
Cut across the fibres
- **Sloping cut**
Procedure when the cut is not done perpendicularly towards the surface of a workpiece.
- **Bevel cuts**
Procedure when the cut is not done perpendicularly towards the front of a workpiece
- **Double bevel cut**
Combination of a beveled and sloping cut
- **Revolutins per minute**
Number of revolutions that an object makes in one minute.
- **Cut line**
Area of a workpiece or table which is directly in line of the saw blade cut even that part of a workpiece that was already saw up.
- **Rake**
Extent of how much the bent saw tooth laps over the blade edge.
- **Sawn joint**
Joint made while removing the material by rotating saw blade.

- **Deviation**
Faulty setting of the saw blade
- **Resin**
Dried resin in the timber
- **Workpiece**
An object which is cut or split.

Different risks and proper protection

Mechanical risks

Cutting, cutting off

Danger of rotating parts:

Take particular safety precautions while working with small workpieces. Always use feeding adapter, which is part of the delivery. Worn out or damaged part has to be replaced immediately.

Contact with rotating saw blade can result in serious bodily injury. Never touch the saw blade while rotating.

Winding up, catch in

Loose clothing, bracelets and long hair may be caught in the rotating parts.

Use skin tight apparel and remove the bracelets and similar objects. Cover your hair by a hairnet.

Electrical risks

Direct contact with the electric current.

Damaged cord or plug can cause electric shock.

Replace damaged cords or plugs by an expert. Use the tool only when it is equipped by a safety switch. (FI)

Nondirect contact with the electric current

Injuries caused by conductible parts on exposed or damaged components.

Always unplug the cord while doing maintenance. Operate only with safety switch FI.

Injuries caused by noise

Hearing damage

Longlasting work with the tool can result in hearing damage.

Always use ear protection

Injuries caused by materials or othe substances

Contact, breath in

High dustness can result in lungs damage. It is caused by operation without dust suction.

Wear respirator while working with the tool. Connect the dust sucking unit and use it.

Neglecting the ergonomic rules Careless using of personal safety gear

Operating the tool without proper protective gear can result in serious bodily injury. Always use recommended apparel and with concentration and forethought.

Inadequate local lighting

Inadequate local lighting represents great safety risk.

Confirm while operating the tool that the lighting is sufficient.

Other risks

Fling away objects

While cutting the saw or mechanical particals can damage your eyes. Always wear safety goggles.

Liquidation

Follow the pictograms on the wrapping or casing. Description of their meaning you can find in the chapter "Symbols explanation"

Operation requierements

Operator must read and understand this instruction manual thoroughly.

Qualification

Except detailed training by a skilled person no other special qualification is necessary to operate this tool.

Operator´s age

Operator must be at least 16 years old. Except the youths under training and supervised by an instructor.

Training

Operating this tool requires only short training. Special training is not necessary.

Technical data

Power source:	230 V/50 Hz
Max. output:	1800 W/P1
Revolutions:	4200 min-1
Protection:	IP 33
Protection category:	II
Diameter of saw blade:	254 x 20 mm/60 Z
Max. cutting depth at 0°/0°:	65 x 155 mm
Max. cutting depth at 45°/45°:	40 x 120 mm
Max. cutting depth at 45°/0° left:	40 x 155 mm
Max. cutting depth at 45°/0°right:	65 x 105 mm
Weight cca.:	30 kg

Transport and storage

- If stored for longer time, it needs to be cleaned properly.
- To avoid injuries keep the blade down while storing.
- Use plastic board or cardboard for weather protection

Mounting and first operation (Pict. 2+3+4)

Fold the main part back (pict. 2) and then easily set the legs into working position.

Loose locking bolts for the legs release. Then fasten it back, so all four legs are fixed.

Now stand the saw up.

Using as a Desktop circular saw (pict. 4+5+6+7+8+9+10+11)

To use the saw as a desktop saw, press the lever (pict.4) down and turn the table until it clicks.

Now loose the wing nut (pict.5) which holds holing prop. In the holding cylinder of the holing prop there are two grooves allowing two different settings.

Move with the saw handle to adjust the saw blade guard. (pict.6) pull the guard up and place the holing prop as showed on pict. 7. Then tight up the wing nut again.



Confirm that the distance between holing prop and saw blade is sufficient.

Now turn the bolt (pict.8) to the limit, so the saw unit bends down.

Now use the handle (pict.9) and turn the table until it clicks.

Pressing the button on the saw blade guard (pict.10) can fix the guard to the holing prop. If you are not going to use suction, attach the dust bag to the suction outlet under the table.

Bevel ruler (pict.11) or straight leading ruler (pict.11) place in such a way as is obvious from the pict. 11.

Now the saw is ready in desktop setting.

Using as bevel or miter saw.

(Pict. 9+13+15+16+17+18)

To use the saw as bevel or miter press the lever (pict.9) to unlock the table and then you can tilt it over. At the end you will hear a click sound.

Pull out the orange knob (pict.13) and turn it to let it snap in. Now erect the saw unit.



Attention

You can set the depth limiter by the lever (pict.14).



Attention

Change the position of the holing prop by the wing nut (pict.15) holing prop must be pushed back to be parallel with the saw blade. See pict.16. Use the opposite groove to do so, same as with the desktop setting.



Attention.

To set the height (pict.17), turn the adjustment screw to the right completely. (Opposite way as with the desktop setting).

Place the lower guard for bevel and miter setting as shown on pict.18 under the turntable. First hang the guard into two designed lugs on the table and then tight it up on the other side by the delivered screw. (pict. 19). If you are not going to use the suction, put the dust bag on one of the suction outlets.

Now the saw is ready to operate in bevel and miter setting.

Operation



Before each saw adjustment and modification pull the plug out of the power supply.

Setting the saw angle (pict. 20+21)

- Setting the saw angle from 0° to 45° you can do by reading on scale. By releasing the adjustment lever and inclining the saw unit you can change the saw angle easily. (pict.20)
- By loosening the adjustment screw and turning the saw unit, you can change position of the saw blade. (pict.21).

Turning ON and OFF

- To turn the tool on press the “green button I”
- To turn it off press the “red button O”

The tool is equipped with the “emergency switch”

Linear cuts

- Set the parallel ruler towards the saw blade to get required width.
- Put the workpiece on the table, flat resp. wider side down.



Attention: keep adequate safety distance from the saw blade.

Producing Bevelcuts

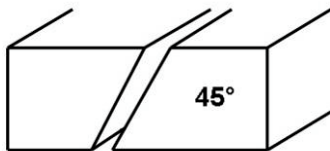

- Fix the workpiece with the clamp as shown.
- Loose the adjustment lever and set the angle required.
- Confirm the holing prop is in the saw line.
- Fasten up the adjustment screw. Turn the tool on and press the saw down to carry out required cut.

Producing Crosscuts

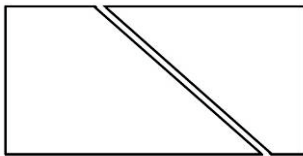

- Adjust the cross fence into one of two grooves on the table and set the angle required.
- Turn the tool on and with the cross fence slide it slowly towards the running saw.



Attention: Hold the carried workpiece firmly but never the part which is going to be cut off.

Holing prop setting (pict. 17+25)

- Loose the bolt on holing prop (pict.25) to let it shift – see relevant cut.
- Tight the bolt back up

Maximum cuts:

The distance between the saw table and the upper edge of holing prop is about 10cm.

Chips suction

If running the tool in confined places, it is needed to use proper suction unit or the dust bag, which is part of the delivery, must be put on the outlet nozzle (pict. 31)

Safety instructions for operators

- All protective and safety equipment must be mounted properly and in place before running the tool.
- Never cut such a wood pieces that cannot be fixed safely.
- Saw blade must rotate freely.
- If cutting already processed wood, watch out for nails, bolts etc. Remove all objects before work.
- Confirm before pressing the main switch that the saw blade is mounted correctly and all moving parts are oving freely.
- If any doubts seek qualified advice at authorized Service center.
- Read the instruction manual carefully before operation.
- Observe all safety precautions stated in the manual.
- Be responsible towards other people.

How to proceed step by step

Desktop saw

1. set the rulers and fences according to required cut.
2. turn the tool on.
3. slide the workpiece slowly under the saw blade until the cut is finished.
4. turn the saw off and wait until the blade stops completely.
5. now remove the workpiece.

Bevel and miter saw

1. carry out above stated adjustments on the tool according to required cut.
2. fix the workpiece with designed clamp.(pict.1/7).
3. turn the tool on.
4. press the saw slowly down to execute the cut.
5. turn the saw off and wait until the blade stops completely.
6. now remove the workpiece.

Malfunctions-causes-elimination

Attention: first of all check the overcurrent fuses!

Motor is not running

1. The tool is without power
Check electric distribution and power cord, seek qualified advice.
2. Heat sensor cut the power off
Wait 5 to 10sec. and then turn the tool on again.

Motor went off during the work

1. heat sensor is defective. Have it replaced by an electrician expert.
2. motor safeguard turns it off from some reason.

wait 5 to 10 sec. and then turn the tool back on again.

Overloading reasons

1. Power cord is too long or has small diameter. Secure proper extension cable with minimum diameter of 1,5 mm²
2. Saw blade is not sharp enough. Sharp it up. Saw blade teeth have not sufficient rake.

Burned marks on the workpiece

1. saw blade is dull. Let it sharpen up or eplace it.

Inspection and maintenance

Plug the cord out before any activity

- to clean plastic parts use a damp cloth. Never use any detergents, neither dissolvents or sharp tools.
- Remove dirt of the table with proper cleaning spray.
- If it takes more then 10sec. to stop the motor, replace the worn out brakeparts in qualified workshop.
- Ventilation holes and moving parts always clean up from the dust with soft brush after each use.

Lubricate metal moving parts regularly.

Saw blade mounting and dismounting (pict. 29+30)



Attention! Always disconnect the power plug before any maintenance or adjustment and before removing or installing the saw blade.

- Press the lever (**pict. 29**) and hold it to loose the saw blade.
- To loose adjustment bolt holding the saw blade use socket wrench or open-ended wrench. Loose the bolt clockwise (pict.30).

- Take the saw blade off the spindle and remove it.
- Clean the spindle up and put a new saw blade on.
- Put a new saw blade on and secure it in opposite way as described above.
- Attention! Check the rotation direction. Confirm that cutting edge of teeth match with the direction of rotation, i.e. forward. Watch out for the arrows on the saw blade and saw blade guard.
- Every time before use check if all protective and safety equipment function correctly.
- Important! After you mounted on a new saw blade check by hand if it spins freely.
- Then plug the power back in and trial run the tool before you start working on it.

Safety instructions for inspection and maintenance

Only well maintained tool, which is well cared about will guarantee proper function. Insufficient and careless maintenance can result in injuries and harms.

Inspection and maintenance

After each use

Remove dust form all ventilation holes and moving parts.

After each use

Remove dust from whole saw.

Regularly

Lubricate metal parts (with universal oil)

Regularly

Check all bolts if they are tight. Vibrations can cause their loosing.

Appareil

Scie à onglet radiale de table GFO 1401

Scie à onglet radiale de qualité, performante, pour travaux de menuiserie et de découpe.

Équipement (de série) :

Disque orientable en continu à l'aide du levier de serrage. Table orientable, raccord d'aspiration, sac collecteur de poussière, guide parallèle et à onglet.

Domaines d'utilisation :

Idéale pour chantiers et travaux à l'intérieur.

Contenu du colis (fig. 1+2)

1. Capot contre les sciures
2. Vis de fixation du capot contre les sciures
3. Poussoir
4. Clé à douille
5. Guide parallèle
6. Capot de protection de la lame de scie
7. Guide pour coupe à onglet
8. Sac à poussière
9. Serre-joint pour matériau coupé

Description de l'appareil (fig. 3)

1. Couteau diviseur
2. Tubulure de raccordement d'aspiration des copeaux
3. Capot de protection de la lame de scie
4. Vis de blocage
5. Interrupteur d'arrêt d'urgence
6. Pattes
7. Roues de transport

Garantie

Selon le bulletin de garantie joint.

Consignes générales de sécurité

Avant d'utiliser l'appareil, lisez complètement la notice. Si vous avez des doutes sur le branchement et la manipulation de l'appareil, contactez le fabricant (service après-vente).

AFIN D'ASSURER UN GRAND DEGRÉ DE SÉCURITÉ, RESPECTEZ LES CONSIGNES SUIVANTES :



Attention : Utiliser uniquement avec un FI (PRCD) (interrupteur de protection contre le courant de défaut)!

ATTENTION !

- **Maintenez votre lieu de travail en ordre.** Le désordre sur le lieu de travail et l'établissement d'un environnement humide augmente des risques d'accidents et de blessures.
- **Prenez en considération les conditions atmosphériques.** N'utilisez pas les outils et les appareils électriques dans un milieu humide ou mouillé. Assurez un éclairage suffisant. N'exposez pas les outils électriques à la pluie ou à un taux d'humidité élevé. Ne mettez pas les outils électriques en marche à proximité des liquides ou des gaz inflammables.
- **Empêchez l'accès à l'appareil aux personnes étrangères.** Éloignez les visiteurs, les spectateurs, en particulier les enfants, les personnes malades ou faibles, de votre lieu de travail.
- **Assurez un rangement sûr des outils.** Rangez les outils que vous n'utilisez pas à un endroit sec, si possible en hauteur ou fermez-les de façon à ce qu'ils soient inaccessible aux autres personnes.
- **Utilisez pour chaque travail l'outil adéquat.** N'utilisez par exemple, de petits outils ou accessoires pour des travaux destinés aux outils plus grands. Utilisez les outils uniquement pour le but auquel ils ont été conçus. Maintenez vos outils propres et affûtés.
- **Portez une tenue adéquate.** Ne portez pas de vêtements larges et bijoux pouvant s'accrocher aux pièces mobiles de l'appareil. Pour les travaux à l'extérieur, il est recommandé de porter des gants de protection et des chaussures antidérapantes. Protégez les cheveux longs.
- **Utilisez des accessoires de protection personnels.** Portez toujours des lunettes de protection et une protection auditive. Il est également nécessaire de porter un masque. Lors de la manipulation des objets tranchants et des lames de scie, portez toujours des gants adhérents.
- **Utilisez l'aspirateur de poussières.** Si l'appareil est équipé d'un dispositif d'aspiration et de collection de poussières, il doit être branché et correctement utilisé. Veillez à ce que la poussière et les sciures soient évacuées du côté opposé à l'endroit où vous ou d'autres personnes se trouvent.
- **Surveillez le câble d'alimentation.** Ne tirez pas sur le câble. Ne l'utilisez pas pour retirer la fiche de la prise. Éloignez-le des sources de chaleur, de l'huile et des bords tranchants.
- **Bloquez la pièce usinée.** Utilisez des dispositifs de serrage adéquats (serre-joints). C'est plus sûr que de maintenir la pièce usinée à la main. En outre, vos mains restent libres pour la manipulation.
- **Veillez à maintenir l'équilibre et une posture sûre.** Ne vous penchez pas trop en avant ou

sur le côté lorsque vous souhaitez attraper un objet.

- **Retirez les outils, tels que clés, etc.** Avant de mettre l'appareil en marche, retirez toutes les clés utilisées lors du remplacement d'un outil, etc.
- **Évitez la mise en marche involontaire de l'appareil.** Avant de brancher la fiche à la prise, vérifiez que l'interrupteur de l'appareil se trouve en position „arrêt“.
- **Pour les travaux à l'extérieur, utilisez uniquement des câbles de rallongement spéciaux.** Pour les travaux extérieurs, utilisez des câbles de rallongement spéciaux adéquats marqués de façon correspondante.
- **Soyez attentifs. Faites attention à ce que vous faites.** Utilisez le bon sens. N'utilisez pas les appareils électriques si vous êtes fatigués.
- **Faites attention aux pièces endommagées.** Vérifiez l'appareil avant de l'utiliser. Certaines pièces sont endommagées ? En cas d'un endommagement léger, réfléchissez si l'appareil peut fonctionner sûrement et parfaitement. Veillez à respecter un réglage correct des pièces mobiles. Certains éléments ne s'emboîtent pas correctement ? Certains sont endommagés ? Toutes les pièces sont-elles correctement installées ? Toutes les conditions d'un fonctionnement parfait sont-elles réunies ? Il est nécessaire de faire réparer ou remplacer les dispositifs de protection endommagés par un réparateur autorisé, si la notice ne stipule pas autrement. Faites remplacer les interrupteurs défectueux par un atelier autorisé. Lorsque l'interrupteur de mise en marche/arrêt de l'appareil ne fonctionne pas correctement, n'utilisez pas l'appareil. Remplacez la pièce intermédiaire de la table, lorsqu'elle est endommagée. Dans le cas improbable de constatation d'un défaut de l'appareil (y compris d'un défaut des pièces de protection et de la lame de scie), veuillez contacter votre service après-vente local.
- **Protégez-vous de l'électrocution.** Évitez le contact physique avec les objets mis à la terre, par exemple, conduites d'eau, corps de chauffe, réchauds et réfrigérateurs.
- **Utilisez uniquement les pièces détachées autorisées.** Lors de l'entretien et des réparations, utilisez uniquement les pièces détachées adéquates. Pour cela, adressez-vous au service après-vente autorisé.
- **Avertissement !** L'utilisation des accessoires et des pièces d'extension non

recommandés explicitement dans cette notice peut représenter un danger pour des personnes et des objets.

- **Attention :** Utilisez toujours lors des travaux le poussoir.

Consignes de sécurité relatives à la première mise en service

- **Avant de procéder au réglage et à l'entretien, retirez la fiche de la prise.**
- **Attention ! La lame de scie en rotation peut provoquer des blessures des mains et des doigts!**
- **Ne travaillez jamais sans le capot de protection de la lame de scie.**
- Avant la première utilisation de l'appareil, vérifiez si les indications électriques figurant sur la plaque signalétique de l'appareil correspondent aux indications électriques du réseau.
- Si vous utilisez un câble électrique, veillez à ce que le conducteur soit suffisant pour le courant d'entrée indiqué. Diamètre minimal - 1,0 mm².
- Maintenez la table de scie et le lieu de travail en ordre ; enlevez les sciures et retirez les objets dont vous ne vous servez pas.
- Faites attention aux endroits à proximité de la scie exposés au danger de trébuchement (câbles d'alimentation, par exemple).
- Dans la mesure du possible, la personne manipulant l'appareil ne doit pas être dérangée.
- Contrôlez le sens des rotations du moteur et de la lame de scie.
- Il est interdit de freiner la lame de scie par pression latérale après l'arrêt du moteur.
- Utilisez uniquement des lames de scie en parfait état, c'est-à-dire, affûtées et exemptes de fissures, cassures, déformations, etc. Remplacez immédiatement les lames de scie défectueuses.
- Veillez à ce que la flèche située sur la lame de scie indique le même sens que la flèche située sur l'appareil.
- Il est interdit de démonter ou de mettre hors service les dispositifs de protection de l'appareil.
- Remplacez immédiatement les dispositifs de protection endommagés ou défectueux.
- Si vous êtes dérangés pendant la manipulation de l'appareil, finissez d'abord le travail en cours avant de regarder ailleurs.
- La pièce usinée doit toujours reposer sur la table de l'appareil. Veillez à ce que l'objet coupé ne se trouve pas en dehors de la table.
- Veillez à poser les mains de façon sûre, c'est-à-dire, de façon à ce qu'elles ne glissent pas et ne rentrent pas en contact avec la lame.
- Si vous travaillez une pièce longue, utilisez des appuis ou des supports supplémentaires, afin d'éviter que la scie ne coince.
- La partie de la pièce à couper doit être exempte de clous et d'autres objets étrangers. Lors de la manipulation de la scie, placez vous toujours latéralement par rapport à la lame de scie.
- Ne surchargez pas l'appareil, faute de quoi il tournera plus lentement et chauffera.
- Ne coupez pas plusieurs pièces en même temps.
- Utilisez toujours le poussoir livré avec l'appareil.
- N'essayez pas de retirer des copeaux, des morceaux

de bois ou la pièce travaillée coincée de la scie sans arrêter préalablement l'appareil et retirer la fiche de la prise.

- Avant de procéder à la suppression d'un défaut ou à l'extraction de la pièce travaillée, arrêtez d'abord l'appareil et retirez la fiche de la prise.
- Tout réglage, mesurage, nettoyage, etc. doit être effectué avec le moteur arrêté et la fiche retirée.
- Ne laissez pas votre lieu de travail sans surveillance sans arrêter le moteur et retirer la fiche de la prise.
- Après avoir effectué les travaux d'entretien et de réparations des dispositifs de protection et de sécurité, il est nécessaire de les remonter immédiatement.
- Il est absolument indispensable de connaître les règles de sécurité en vigueur sur le lieu de travail, ainsi que toutes les autres règles de sécurité générales.
- Dans une pièce fermée, l'appareil peut être utilisé uniquement avec un système d'aspiration adéquat.
- Cette scie à onglet radiale sur table doit être branchée au réseau de 230 V et d'au minimum 16 A.
- Utilisez le câble d'alimentation de cet appareil uniquement pour le but pour lequel il a été conçu.
- Veillez à maintenir lors du travail une posture sûre et l'équilibre.
- Avant d'utiliser l'appareil, contrôlez le dispositif de sécurité. Assurez-vous que les pièces semblant légèrement endommagées fonctionnent parfaitement.
- Contrôlez le fonctionnement parfait de toutes les pièces mobiles. Faites attention en particulier aux endommagements et aux pièces coincées. Toutes les pièces doivent être correctement montées et remplir toutes les conditions d'un fonctionnement parfait.
- Si la notice ne stipule pas autrement, les pièces et les dispositifs de sécurité endommagés doivent être réparés ou remplacés par un atelier agréé.
- Faites réparer les interrupteurs endommagés dans un service après-vente agréé.
- Cet appareil est conforme à tous les règlements de sécurité correspondants. Les réparations doivent être effectuées uniquement par un électricien qualifié dans un atelier de réparations agréé en utilisant des pièces détachées d'origine. Le non respect de cette consigne peut engendrer des risques d'accidents.
- Les rainures, les entailles, etc. peuvent être effectuées uniquement avec le dispositif de protection adéquat au-dessus de la table (fermé tout autour).
- Cette scie ne doit pas être utilisée pour les travaux par à-coups (entailles fractionnées, etc.).



Conduite en cas d'urgence

Effectuez les premiers gestes de secours et appelez rapidement les premiers secours. Protégez le blessé d'autres blessures et calmez-le.



Explication des symboles

Ce mode d'emploi contient et/ou l'appareil contient les symboles suivants :



Sécurité du produit :

	
Produit répond aux normes correspondantes de la CE	Appareil équipé d'une isolation de protection





Interdictions :

	
Interdiction générale (en combinaison avec un autre pictogramme)	Ne pas toucher les pièces en rotation





Avertissement :

	
Avertissement/attention	Avertissement : tension électrique dangereuse



Consignes :

	
Portez des lunettes de protection	Portez protection auditive
	
Lisez la notice avant l'utilisation.	Utilisez un casque
	
Utilisez des gants de protection	

Protection de l'environnement :







	
Liquidez les déchets de manière à ne pas nuire à l'environnement.	Déposez l'emballage en carton au dépôt pour recyclage.
	
Déposez les appareils électriques ou électroniques défectueux et/ou destinés à liquidation au centre de ramassage correspondant.	Point vert – Duales System Deutschland AG

Emballage :

	
--	---

Protégez de l'humidité	Sens de pose
------------------------	--------------

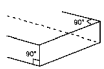
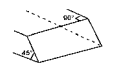
Caractéristiques techniques :

	
Fiche de contact	Puissance moteur
	
Tours/min	Lame de scie
 L _{WA} dB (A)	
Niveau de puissance acoustique	Profondeur de coupe 90°
	
Profondeur de coupe 45°	Poids

Utilisation en conformité avec la destination

La scie à onglet radiale convient à la coupe longitudinale, transversale, radiale et coupe à onglet du bois et des matières plastiques souples. Il est interdit d'utiliser l'appareil pour la coupe des matériaux circulaires (tubes, rondins, etc.). Il est interdit de l'utiliser pour la coupe des métaux.

Le fabricant ne répond pas des dommages engendrés par le non respect des dispositions des règlements généraux en vigueur ainsi que de cette notice.

Définition des appellations

- **Arbre de scie**
Arbre sur lequel est fixée la lame de scie.
- **Coupe transversale**
Coupe à la verticale par rapport aux fibres.
- **Coupe biaise**
Coupe qui n'est pas dirigée à la verticale par rapport à la surface de la pièce.
- **Coupe à onglet**
Coupe qui n'est pas dirigée à la verticale par rapport à la face de la pièce.
- **Double coupe à onglet**
Combinaison de la coupe à onglet et de la coupe biaise.
- **Tours par minute**
Nombre de tours effectués par la pièce en rotation en une minute.
- **Ligne de coupe**
L'endroit sur la pièce coupée ou sur la table de scie se trouvant directement dans l'axe de la coupe de la lame de scie

ainsi que la partie de la pièce déjà coupée par la scie.

- **Voie des dents de la scie**
Distance entre le corps de la lame de scie et la pointe de la dent courbée vers l'extérieur.
- **Trait de scie**
Fente formée dans le matériau coupé par la lame de scie en rotation.
- **Déviaton**
Réglage incorrect de la lame de scie.
- **Résine (addition de résine)**
Résine séchée dans le bois.
- **Pièce travaillée**
L'objet coupé.

Dangers et mesures de protection

Dangers mécaniques

Coupe, section

Danger de blessure par les pièces en rotation:
Soyez prudents lors de la coupe de petites pièces, **utilisez toujours le poussoir livré avec l'appareil.** Un accessoire usé ou endommagé doit être immédiatement remplacé.

Le contact avec la lame de scie en rotation peut provoquer des blessures graves.
Ne touchez jamais la lame de scie en rotation.

Accrochage, enroulement

Vêtements larges, bijoux ou cheveux peuvent s'accrocher aux parties mobiles.
Portez toujours un vêtement adhérent et protégez vos cheveux par un filet.

Dangers électriques

Contact direct avec le courant électrique

Câble ou fiche défectueux peut provoquer une électrocution.

Faites remplacer un câble ou une fiche endommagé par un spécialiste. Utilisez l'appareil uniquement avec un interrupteur contre le courant de défaut (FI).

Contact indirect avec le courant électrique

Blessures provoquées par des pièces conductrices des pièces de construction ouvertes ou défectueuses.

Avant tout entretien, retirez la fiche de la prise. Utilisez l'appareil uniquement avec un interrupteur contre le courant de défaut (FI).

Dangers du bruit

Lésions de l'ouïe

Un travail prolongé avec l'appareil peut endommager l'ouïe.

Portez toujours une protection auditive.

Danger relatif aux matériaux et autres matières

Contact, inspiration

La poussière se formant lors du travail peut endommager les poumons.

L'émission de poussières de bois nocives pour la santé lors du fonctionnement de l'appareil sans aspiration.

Lorsque vous utilisez l'appareil, portez toujours un masque. Branchez et utilisez le dispositif d'aspiration.

Manquement aux principes ergonomiques

Utilisation négligée des accessoires personnels de protection.

La manipulation de l'appareil sans accessoires de protection adéquats peut conduire aux blessures externes ou internes graves.

Portez toujours une tenue de protection adéquate, soyez prudents.

Éclairage local insuffisant

Un éclairage insuffisant représente un grand risque.

Assurez toujours un éclairage suffisant lors de la manipulation de l'appareil.

Autres dangers

Objets éjectés

La lame de scie ou les particules mécaniques peuvent blesser vos yeux lors de la coupe.

Portez toujours des lunettes de protection.

Liquidation

Les consignes de liquidation résultent des pictogrammes indiqués sur l'appareil ou sur l'emballage. La description des significations individuelles se trouve dans le chapitre « Indications sur l'appareil ».

Opérateur

L'opérateur doit lire attentivement la notice avant d'utiliser l'appareil.

Qualification

Mis à part l'instruction détaillée par un spécialiste, aucune autre qualification spécifique n'est requise.

Âge minimal

L'appareil peut être utilisé uniquement par des personnes de plus de 16 ans.

Exception faite des adolescents manipulant

l'appareil dans le cadre de l'enseignement professionnel sous la surveillance du formateur.

Formation

L'utilisation de l'appareil nécessite uniquement l'instruction par un spécialiste, éventuellement par la notice. Une formation spéciale n'est pas nécessaire.

Caractéristiques techniques

Fiche de contact :	230 V/50 Hz
Puissance maximale :	1400 W/P1
Tours moteur :	5000 min-1
Diamètre de la lame de scie :	216 mm

Coupe

Profondeur max de coupe à 0°/0°:	58 x 120 mm
Profondeur max de coupe à 45°/45°:	40 x 85 mm
Profondeur max de coupe à 0°/45°:	40 x 120 mm
Profondeur max de coupe à 45°/0°:	58 x 85 mm

Scie de table

Profondeur max de coupe à 0° :	52 mm
Profondeur max de coupe à 45°	25 mm
Poids environ :	26 kg
EAN:	4015671551740
Article numéro :	55174

Transport et stockage

- Lors du stockage prolongé, nettoyez soigneusement l'appareil.
- Lors du stockage prolongé, rentrez la lame de scie afin d'éviter des accidents.
- Protégez la scie des influences atmosphériques en la couvrant avec une bâche plastique, un carton, etc.
- Le transport de la scie sera facilité par les roues, voir image 29.

Montage et première mise en service (fig. 2+3+4)

Basculez l'élément principal (fig. 2) en arrière, ceci permet de mettre plus facilement les pattes en position de travail.

Desserrez les vis de blocage (fig. 3/4) de façon à ce qu'il soit possible de manipuler les pattes.

Serrez les vis de façon à ce que les quatre pattes soient rigides.

Remettez l'élément principal à la position verticale.

Utilisation en tant que scie circulaire de table (fig. 4+5+6+7+8+9+10+11)

Pour utiliser la scie en mode scie circulaire de table, baissez le levier (fig. 4), puis tournez la table jusqu'à ce que vous entendiez un clic.

Desserrez la vis ailée (fig. 5), par l'intermédiaire de laquelle est fixé le couteau diviseur. Dans le cylindre de fixation du couteau diviseur se trouvent deux rainures, donc deux possibilités de réglage. Baissez le levier situé dans la poignée de la scie qui bloque le capot de protection de la lame de scie (fig. 6), retirez le capot de protection de la lame de scie et placez le couteau diviseur selon l'image 7. Ensuite, resserrez la vis ailée.



Attention, veillez à ce que le couteau diviseur soit suffisamment éloigné de la lame de scie.

À présent, vissez la vis (fig. 8) jusqu'à la butée de façon à ce que l'unité de scie bascule vers le bas.

Baissez le levier (fig. 9) et tournez à nouveau la table jusqu'à ce que vous entendiez un clic.

Pressez le bouton (fig. 10) situé sur capot de protection de la lame de scie pour le fixer au couteau diviseur. Si vous n'utilisez pas d'aspiration, fixez le sac à poussières à la sortie située au-dessous de la table.

Montez le guide à onglet (fig. 11) ou le guide parallèle (fig. 11) selon l'image 11.

À présent, la scie est prête à l'utilisation en mode « scie de table ».

Utilisation en tant que scie radiale ou scie à onglet. (fig. 9+13+15+16+17+18)

Pour utiliser la scie en mode radiale ou à onglet, baissez le levier (fig. 9) pour débloquent la table et la basculer vers le haut. À la fin de la rotation de la table, vous devez entendre un clic.

Tirez sur le bouton orange (fig. 13), tournez-le et laissez-le se réenclencher. Placez l'unité de scie en position verticale.



Attention

Maintenant, réglez le limiteur de profondeur à l'aide du levier (fig. 14).



Attention

Modifiez la position du couteau diviseur à l'aide de l'écrou ailé (fig. 15). Le couteau diviseur doit être placé à l'arrière de façon à ce qu'il se trouve en parallèle par rapport à la lame de scie, voir l'image 16. Pour cela, utilisez la rainure opposée - voir „Étape 5 Utilisation en tant que scie circulaire de table“.



Attention

Fixez complètement la modification de la hauteur en tournant la vis de modification de la hauteur (fig. 17) complètement à droite (position inverse à la position en mode scie de table).

Montez le capot pour le mode radiale et à onglet sous la table retournée (fig. 18). Tout d'abord, il est nécessaire d'accrocher le capot dans les deux oeillets situés sur la table de scie et de le fixer à l'aide de la vis jointe (fig. 19) sur le côté opposé. Si vous n'utilisez pas l'aspiration, fixez un sac à poussières à l'une des deux sorties.

À présent, la scie est prête à l'utilisation en mode « scie radiale ou à onglet ».

Manipulation



Avant toute intervention sur l'appareil, retirez la fiche de la prise.

Réglage de l'angle de coupe (fig. 20+21)

- Vous pouvez lire le réglage de la lame de scie de 0° à 45° par l'intermédiaire de la graduation. Le déblocage du levier de blocage (fig. 20) et l'inclinaison de l'unité de scie permettent de modifier l'angle de coupe.
- Pour modifier le réglage de la lame de scie, desserrez la vis (fig. 21) et tournez l'unité de scie.

Mise en marche et arrêt de l'appareil

- Pour mettre l'appareil en marche, appuyez sur le „bouton vert I“.
- Pour l'arrêter, appuyez sur le „bouton rouge 0“.

L'appareil est équipé d'un **interrupteur d'arrêt d'urgence**.

Coupes longitudinales

- Réglez le guide parallèle à la largeur souhaitée par rapport à la lame de scie.
- Posez la pièce sur la surface d'appui, le côté plus plat/large doit reposer sur la table de scie.



Attention : Respectez une distance de sécurité suffisante de la lame de scie.

Réalisation des coupes biaisées

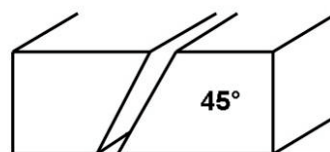

- Fixez la pièce fermement à l'aide du serre-joint, voir l'image.
- Desserrez le levier de blocage et réglez l'angle souhaité.
- Veillez à ce que le couteau diviseur soit aligné par rapport à la lame de scie.

- Bloquez la vis de blocage. Mettez l'appareil en marche, baissez lentement l'unité de scie et réalisez la coupe.

Réalisation des coupes transversales

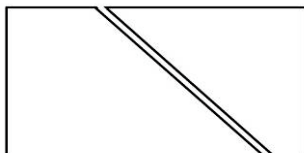

- Insérez le guide transversal dans une des fentes de la table de scie et réglez l'angle souhaité.
- Mettez l'appareil en marche et dirigez lentement la pièce à l'aide du guide transversal vers la lame de scie en rotation.



Attention : Tenez fermement la pièce travaillée dirigée, jamais la partie coupée.

Réglage du couteau diviseur (fig. 17+25)

- Desserrez la vis située sur le couteau diviseur (fig. 25) de façon à ce qu'il soit possible de le déplacer – voir type de coupe en question.
- Resserrez la vis.

Coupes maximales :

Distance entre la table de scie et le bord supérieur du couteau diviseur – environ 10 cm.

Consignes de sécurité relatives à la manipulation

- Avant la mise en marche de l'appareil, tous les dispositifs de sécurité et de protection doivent être correctement montés et à leur place.
- Ne coupez jamais de petits morceaux de bois impossibles de tenir de façon sûre.
- La lame de scie doit tourner librement.
- Lors de la coupe du bois préalablement traité ou travaillé, faites attention aux clous, vis, etc. Avant le travail, retirez toute pièce étrangère.
- Avant d'appuyer sur l'interrupteur principal, vérifiez que la lame de scie est correctement placée et que les pièces mobiles sont libres.
- Attention ! Si vous avez un doute en ce qui concerne le montage de cette scie circulaire sur table, faites appel à un spécialiste d'un atelier de réparations agréé.
- Avant d'utiliser l'appareil, lisez attentivement la notice.

- Respectez toutes les consignes de sécurité contenues dans la notice.
- Comportez vous de façon responsable envers tierces personnes.

Mode d'emploi pas à pas

Scie circulaire de table

1. Réglez les règles et les butées selon la coupe souhaitée.
2. Mettez l'appareil en marche.
3. Déplacez lentement et uniformément la pièce travaillée à l'aide du poussoir vers la lame de scie de façon à effectuer une coupe complète.
4. Arrêtez la scie et attendez que la lame s'arrête complètement.
5. Retirez la pièce travaillée.

Scie radiale et à onglet

1. Effectuez les réglages décrits ci-dessus selon la coupe souhaitée.
2. Fixez la pièce travaillée à l'aide du serre-joint (fig. 1/7).
3. Mettez l'appareil en marche.
4. Baissez doucement l'unité de scie et réalisez la coupe.
5. Arrêtez la scie et attendez que la lame s'arrête complètement.
6. Retirez la pièce travaillée.

Pannes - causes - suppression

ATTENTION : CONTRÔLEZ D'ABORD LES FUSIBLES DE SURCHAUFFE !

Moteur ne tourne pas

1. Appareil n'est pas alimenté.
Contrôlez l'alimentation et la conduite d'amenée, faites appel à un spécialiste en électricité.
Capteur thermique a interrompu l'alimentation. Attendez 5-10 min. puis remettez l'appareil en marche.

Moteur coupe pendant le fonctionnement.

1. Capteur thermique du moteur défectueux.
Faites le remplacer par un électricien qualifié.
2. Fusible du moteur coupe suite à une surcharge.
Attendez 5-10 min. que le moteur refroidisse, puis remettez l'appareil en marche.

Causes d'une surcharge

Câble d'alimentation trop long ou section trop petite. Le câble de rallongement doit être correctement dimensionné - 1,5 mm²

1. Lame de scie insuffisamment affûtée.
Affûtez la lame de scie.
2. Voie des dents de la lame de scie insuffisante.
Faites appel à un spécialiste.

Traces de flambage sur la pièce travaillée

1. lame de scie émoussée.
Affûtez ou remplacez la lame de scie.

Révisions et entretien

Avant toute intervention, retirez la fiche de la prise.

- Pour nettoyer les pièces en plastique, utilisez un chiffon humide. N'utilisez ni produits de nettoyage, ni dissolvants, ni objets pointus.
- Débarrassez la surface de la table des impuretés à l'aide d'un spray de traitement adéquat.
- Si la durée d'arrêt du moteur excède 10 s, faites remplacer les pièces à usure rapide du frein moteur par le fabricant ou par un atelier de réparations agréé.
- Après chaque utilisation, débarrassez l'orifice de ventilation et les pièces mobiles de la poussière déposée à l'aide d'une brosse douce ou d'un pinceau.

Graissez régulièrement toutes les pièces mobiles métalliques.

Remplacement de la lame de scie (fig. 29+30)



Attention ! Avant tout entretien, réglage ou remplacement de la lame de scie, arrêtez l'appareil et retirez la fiche de la prise.

- Baissez le levier (**fig. 29**) et maintenez-le baissé de façon à bloquer la lame de scie.
- Pour desserrer la vis de la lame de scie, utilisez la clé à douille ou la clé ouverte fournies. Dévissez la vis dans le sens des aiguilles d'une montre (**fig. 30**).
- Enlevez la lame de scie de son axe et tirez-la vers le haut.

- Avant de mettre en place une lame de scie neuve ou affûtée, nettoyez soigneusement l'axe.
- La mise en place et la fixation de la nouvelle lame de scie s'effectuent dans l'ordre inverse.
- **Attention !** Respectez le sens des rotations ! Le bord coupant des dents doit indiquer dans le sens des rotations, c'est-à-dire, vers l'avant. Respectez les flèches sur la lame de scie et le capot de protection !
- Avant de remettre l'appareil en marche, contrôlez le fonctionnement correct de tous les dispositifs de sécurité et de protection.
- Important ! Après avoir mis en place la nouvelle lame de scie, faites-la tourner à la main et contrôlez si elle tourne librement.
- Ensuite, rebranchez l'appareil et avant de l'utiliser, faites-le tourner sans charge.

Consignes de sécurité relatives aux révisions et à l'entretien

Seul un appareil régulièrement entretenu et traité peut donner satisfaction. Un entretien insuffisant peut engendrer des accidents et des blessures.

Plan des révisions et de l'entretien

Après chaque utilisation

Débarrassez les orifices de ventilation et les pièces mobiles de la poussière.

Après chaque utilisation

Dépoussiérez toute la scie.

Régulièrement

Graissez les pièces mobiles métalliques avec de l'huile (huile universelle)

Régulièrement

Contrôlez le serrage correct de toutes les vis. Elles peuvent se desserrer à cause des vibrations.

Stroj

Stolní, kapovací a pokosová pila GFO 1401

Kvalitní, důkladná pila na truhlářské, kapovací a pokosové práce.

Vybavení (sériové):

Kotouč plynule naklápěcí pomocí upínací páky. Naklápěcí stůl, odsávací přípojka, kryt pilového kotouče, pytel na zachycený prach, včetně rovnoběžného a pokosového pravítka.

Oblasti používání:

Ideální na staveništi a na vnitřní vestavby.

Rozsah dodávky (obr. 1+2)

1. Kryt proti pilinám
2. Upevňovací šroub krytu proti pilinám
3. Podávací nástavec na obrobky
4. Nástrčný klíč
5. Rovnoběžné vodící pravítko
6. Kryt pilového kotouče
7. pokosové pravítko
8. Pytel na nasátý prach
9. Upínka obrobku

Popis stroje

(obr. 3)

1. Rozpínací klín
2. přípojovací hrdlo na odsávání pilin
3. Kryt pilového kotouče
4. Aretovací šrouby
5. Nouzový vypínač
6. Nohy stroje
7. Přepravní kolečka

Záruky

Nároky na výkony ze záruky viz doprovodná garanční karta:

Všeobecné bezpečnostní předpisy

Návod k obsluze je třeba celý přečíst před prvním uvedením stroje do provozu. Pokud se v souvislosti s připojením nebo s obsluhou stroje ukáží pochybnosti, pak se obraťte na výrobce (na servisní oddělení).

ABY BYLO DOSAŽENO VYSOKÉ ÚROVNĚ BEZPEČNOSTI, DODRŽUJTE PEČLIVĚ NÁSLEDUJÍCÍ POKYNY:



Pozor: Provozovat pouze s FI (PRCD) (Ochranným spínačem chybného proudu)!

POZOR!

- **Udržujte pracoviště v čistotě a pořádku.** Nepořádek na pracovišti a na ponku zvyšuje nebezpečí úrazu a možnost zranění.
- **Sledujte okolní podmínky, za kterých pracujete.** Nepoužívejte elektrické nářadí a obráběcí stroje ve vlhkém a mokřem prostředí. Zajistěte si dostatečné osvětlení. Nevystavujte elektrické nářadí dešti nebo prostředí s vysokou vlhkostí. Nezapínejte elektrické nářadí v prostředí s lehce hořlavými kapalinami nebo plyny.
- **Zamezte ke stroji přístup cizím.** Návštěvníci a diváci, především děti a nemocní a vetché osoby by neměli mít na pracoviště přístup.
- **Zajistěte bezpečné uložení nářadí.** Nepotřebné nářadí je třeba ukládat na suchém a dle možností i vyvýšeném místě se zamezeným přístupem.
- **Pro každou práci používejte jen k tomu určené nářadí.** Nepoužívejte na př. drobné nářadí nebo příslušenství na takové práce, které vyžadují nářadí těžké. Nářadí používejte pro ten účel, pro který bylo určeno. Udržujte vaše nářadí v čistotě a řádně naostřené.
- **Používejte odpovídající oděv.** Nepoužívejte volný oděv nebo přívěsky. Může vás zachytit pohyblivá část stroje. Pro práce venku doporučujeme pracovní rukavice a pracovní boty s protiskluzovou úpravou. Dlouhé vlasy je třeba vhodně zakrýt.
- **Používejte osobní ochranné pomůcky** Vždy používejte ochranné brýle a chrániče sluchu. Je také třeba používat respirátor. Při práci s ostrými čepeli a pilovými kotouči je třeba používat přiléhavé rukavice.
- **Používejte odsávání prachu.** Zařízení na odsávání a jímání prachu je k dispozici, to je však třeba používat správně napojené. Dbejte, aby prach a piliny byly vedeny směrem od vás nebo směrem od jiných osob, které se v blízkosti zdržují.
- **Starejte se o přívodní kabel.** Za kabel netahejte. Při vytahování ze zásuvky tahejte jen přímo za zástrčku. Nepokládejte kabel v blízkosti zdrojů tepla, vylučte kontakt s olejem a ostrými hranami.
- **Obrobek dobře upevněte.** Používejte vhodné svorky, upínky, atp. Je to vždy bezpečnější, než obrobek přidržovat rukou. Navíc budete mít ruku volnou k práci.
- **Dbejte, abyste stáli pevně a neztráceli rovnováhu.** Nenaklánějte se příliš dopředu nebo na stranu, když potřebujete na něco dosáhnout.
- **Vyjměte nástrčný klíč, atp.** Všechny klíče, potřebné k výměně nástroje atp. je třeba odstranit, než spustíte stroj.

- **Zabraňte neúmyslnému spuštění stroje.** Pozor, aby stroj měl vypínač na vypnuto, než zastrčíte kabel do zásuvky.
 - **Pro práci venku používejte speciální prodlužovací kabely.** Pro práci venku potřebujete speciální prodlužovací kabely, které jsou pro tento účel vhodné a příslušně označené.
 - **Budte stále pozorní. Dávejte pozor na to co děláte.** Užívejte zdravého rozumu. Nepoužívejte elektrické stroje, když jste unaveni.
 - **Pozor na poškozené díly.** Než budete stroj používat, pečlivě si ho prohlédněte zda nejsou některé díly poškozeny! V případě lehkého poškození se zcela vážně zamyslete, zda stroj v takovém stavu bude dobře a bezpečně pracovat. Dbejte na správné vyrovnání a nastavení pohyblivých dílů stroje. Zapadají tyto díly do sebe správně? Nejsou díly poškozeny? Je všechno správně namontováno? Jsou vytvořeny všechny ostatní předpoklady pro bezvadný chod? Poškozené kryty atp. je třeba řádně opravit nebo vyměnit, pokud v návodu k obsluze není výslovně uvedeno jinak. Poškození vypínače musí vyměnit autorizovaná dílna. Nepoužívejte stroj, když se nedá řádně zapnout nebo vypnout pomocí příslušného vypínače. Když je stolová vložka opotřebovaná, pak je třeba ji vyměnit. Ačkoliv je to nepravděpodobné, ale najdete-li závadu na stroji (včetně bezpečnostních krytů a zařízení a pilového kotouče) tak se obraťte na místní „Service Center“.
 - **Předcházejte úrazům elektrickým proudem.** Nedotýkejte se ani tělem zemněných objektů, jakými jsou na př. vodovody, radiátory, vařáky a chladničky.
 - **Používejte pouze schválené díly.** Pro údržbu a opravy používejte pouze identické díly. Náhradní díly si zajistíte u autorizovaného „Service Center“.
 - **Pozor!** Používat příslušenství a nastavbové díly, které nejsou výslovně doporučovány v tomto návodu k obsluze, může vést k ohrožení osob a majetku.
- Pozor:** Při všech pracovních úkonech používejte podávací nástavec na obrobek.
- ## Bezpečnostní pokyny k prvnímu uvedení do provozu
- Než zahájíte seřizování nebo údržbu vytáhněte zástrčku kabelu ze zásuvky.
 - **Pozor! Rotující pilový kotouč může způsobit těžká zranění rukou případně může dojít ke ztrátě prstů.**
 - **Nikdy nepracujte bez bezpečnostního krytu pilového kotouče.**
 - Než stroj poprvé spustíte, tak se přesvědčte, že elektrická data na továrním štítku se shodují s parametry elektrické sítě.
 - Použijete-li prodlužovací kabel, tak se přesvědčte o tom, že průřez vodiče je pro uvedený příkon dostatečný. Má být nejméně 1,0 mm².
 - Stůl stroje a celé pracoviště udržujte v čistotě, odstraňujte piliny a odklízejte předměty, které již nebudete potřebovat.
 - Pozor na překážky v okolí stroje, o které byste mohli zakopnout, jakým je na příklad přívodní kabel.
 - Osoba, která na stroji pracuje, by neměla být rozptylována.
 - Kontrolujte smysl otáčení motoru a pilového kotouče.
 - Po vypnutí motoru není v žádném případě dovoleno přibrzdit otáčející se pilový kotouč bočním tlakem.
 - Používejte pouze bezvadné pilové kotouče, t.zn. dobře naostřené a bez trhlin, prasklin a bez deformací. Vadné pilové kotouče je třeba bezodkladně vyměnit.
 - Zajistěte, aby šipka na pilovém kotouči směřovala stejným směrem, jako šipka na motoru.
 - Ochranná a bezpečnostní zařízení stroje není dovoleno demontovat ani vyřazovat z funkce.
 - Poškozená bezpečnostní zařízení je třeba bezodkladně nahradit.
 - Pokud budete při práci s pilou vyrušení, tak napřed ukončete práci, kterou právě provádíte a pak teprve pozvedněte zrak.
 - Obrobek musí být stále na stole stroje. Zařízení nikdy nepoužívejte tak, aby se obrobek, který chcete řezat, nalézal mimo stůl.
 - Dbejte, aby vaše ruce byly vždy v bezpečné poloze, tedy v takové, ze které se nemůžete náhle smeknout a dostat se tak do styku s pilou.
 - Pokud pracujete s dlouhým obrobkem, pak laskavě používejte vhodnou opěru, aby se pila nezkřížila a nezakousla.
 - Ta část obrobku, kterou budete řezat, nesmí obsahovat hřebíky nebo podobné cizí předměty. Při práci na pile se vždy stavte tak, abyste byli bočně k pilovému kotouči.
 - Stroj nepřetěžujte tak, že by se otáčel pomaleji a přehříval se.
 - Neřežte více obrobků současně. .
 - Zásadně používejte podávací nástavec .
 - Nepokoušejte se odstranit volné třísky nebo kusy dřeva nebo zakousnutý obrobek, aniž byste vypnuli stroj a vytáhli kabel ze zásuvky.
 - Před odstraňováním poruch je třeba vždy napřed stroj vypnout a vytáhnout zástrčku kabelu ze zásuvky.
 - Seřizování, měření, čištění atd. provádět až po vypnutí motoru a vytažení kabelu ze zásuvky.
 - Pracoviště nesmí zůstat bez dozoru, když není motor vypnutý a kabel je v zásuvce.

- Pokud se provádí údržba ochranných nebo bezpečnostních zařízení stroje, pak je třeba je po ukončení práce bezodkladně a správně namontovat zpět.
- Je bezpodmínečně nutné znát bezpečnostní předpisy, platné v místě nasazení stroje jakož i ostatní další všeobecně platná a uznávaná bezpečnostní pravidla.
- V uzavřených prostorách je dovoleno stroj používat jen, když je napojen na vhodný odsávací systém.
- Tuto stolní, kapovací a pokosovou pilu je třeba napojit na síť o 230 V a alespoň se 16 A.
- Kabel tohoto stroje používejte výlučně k tomu určenému účelu.
- Při práci dbejte, abyste pevně stál a neztratil rovnováhu.
- Před používáním tohoto stroje musíte bezpodmínečně přezkontrolovat bezpečnostní zařízení. Zkontrolujte, zda díly, které se jeví jako lehce poškozené, také dokonale fungují.
- Zkontrolujte, zda všechny pohyblivé části řádně fungují. Zejména se přesvědčte, že díly nejsou poškozené a nejsou vzpříčené. Všechny díly musí být správně namontovány a musí splňovat všechny podmínky pro bezvadnou funkci.
- Pokud v tomto návodu k obsluze není uvedeno jinak, musí výměnu poškozených dílů a bezpečnostních zařízení nebo jejich opravu provádět autorizovaný „Service Center“.
- Poškozené spínače si nechte vyměnit autorizovaným „Service Center“.
- Tento stroj odpovídá všem příslušným bezpečnostním předpisům. Opravy smí provádět pouze kvalifikovaný elektrikář v autorizovaných „Service-Center“ a za použití originálních náhradních dílů. Nebudou-li tato doporučení dodržována, zvyšuje se riziko úrazu.
- Tímto strojem by se nemělo provádět drážkování a vrubování, atp. a pokud ano, tak s vhodným ochranným opatřením nad stolem (kolem dokola uzavřené).
- Pilu není dovoleno používat ke zhotovení odstupňovaných výřezů (styků).



Zachování při úrazu

Ošetřete zranění vhodnou první pomocí a zavolejte co nejrychleji kvalifikovanou lékařskou pomoc. Ochraňte zraněného před dalším zraněním a uveďte ho do klidové polohy. .

Vysvětlivka symbolů

V tomto návodu a na stroji jsou používány následující symboly:



Bezpečnost výrobku:

	
Výrobek jev souladu s příslušnými normami Evropského společenství.	Stroj je opatřen ochrannou izolací





Zákazy:

	
Obecný zákaz (ve spojení s jiným piktogramem)	Nedotýkat se rotujících částí



Výstraha:

	
Výstraha/pozor	Výstraha před nebezpečným elektrickým napětím



Příkazy:

	
Použít ochranu u zraku	Použít ochranu sluchu
	
Před použitím si přečtěte návod k obsluze	Použít ochranu hlavy
	
Použít ochranné rukavice	









Životní prostředí:

	
Odpad neodhazujte do okolí, ale řádně jej zlikvidujte	Obaly z lepenky je možno odevzdávat k recyklaci na místech k tomu určených.
	
Poškozené a k likvidaci určené elektrické nebo elektronické přístroje je třeba odevzdávat k recyklaci na k tomu určená místa.	

Obal

	
Chraňte před mokrem	Obal značkou nahoru

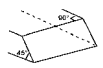
Technická data:

	
Přípojka k síti	Výkon motoru
	
Otáčky	Pilový kotouč
 L _{WA} dB (A)	
Hladina hluchnosti	Hloubka řezu při 90°
	
Hloubka řezu při 45°	Váha

Účel použití

Stolařská kapovací a pokosovací pila je vhodná pro podélné, příčné kapovací a pokosové řezání dřeva a měkkých plastů. Kulatinu (trubky a dřevo válcovitého tvaru atp.) řezat na tomto stroji je zakázáno. Řezat na tomto stroji kovové materiály je zakázáno.

Při nedodržování pravidel a v tomto návodu k obsluze uvedených obecně platných ustanovení nemůže za vzniklé škody výrobce odpovídat.

Vysvětlení pojmů

- **Hřídel pily**
To je hřídel, na které je upevněn pilový kotouč.
- **Příčný řez**
Řez kolmo k vláknům
- **Šikmý řez**
Postup, kdy řez není veden kolmo k povrchu obrobku.
- **Úkosový řez**
Postup, kdy řez není veden kolmo k čelu obrobku
- **Dvojitý úkosový řez**
Kombinace úkosového a šikmého řezu
- **Otáčky za minutu**
Počet otáček, který otáčející se objekt vykoná za minutu.
- **Linie řezu**
Oblast obrobku nebo stolu, který se nalézá přímo v ose řezu pilového kotouče i ta část obrobku, která již byla pilou rozříznuta.
- **Rozvod**
Míra, o kterou ohnutá špička zubu pily přesahuje okraj pilového kotouče .
- **Řezná spára**
Spára, která vznikne odstraněním materiálu otáčejícím se pilovým kotoučem.
- **Odklon**
Vadné nastavení pilového kotouče.

- **Pryskyřice (vměstek)**
Zaschlá pryskyřice ve dřevě
- **Obrobek**
Předmět, na kterém je prováděn úkon dělení nebo řezání.

Různá rizika a příslušná ochrana

Mechanická rizika

Řezání, uříznutí

Nebezpečí z rotujících dílů:

Zvláštní opatrnost u malých obrobků, **vždy používejte podávací nástavec, který je součástí dodávky.**

Opotřebovanou nebo poškozenou pomůcku je třeba ihned vyměnit.

Dotyk s rotujícím pilovým kotoučem může způsobit těžký úraz.

Nikdy se nedotýkejte pilového kotouče, pokud se otáčí.

Uchycení, navinutí

Volný oděv, řetízky a dlouhé vlasy mohou být zachyceny rotujícími částmi.

Používejte přiléhavý oděv a řetízky a podobné odložte. Vlasy zakryjte šátkem nebo sítkou.

Elektrická rizika

Přímý kontakt s el. proudem

Poškozený kabel nebo zástrčka může způsobit úraz el. proudem.

Poškozené kabely nebo zástrčky nechte vyměnit odborníkem. Stroj používejte jen tehdy, je-li přípojka opatřena ochranným spínačem.(FI)

Nepřímý kontakt s el. proudem

Úrazy, způsobené vodivými částmi u odkrytých nebo poškozených součástek.

Při údržbě musí být vždy zástrčka vytažena ze zásuvky. Provozovat pouze s ochranným vypínačem FI.

Nebezpečí úrazu z hluku

Poškození sluchu

Déle trvající práce se strojem mohou vést k poškození sluchu.

Používejte stále ochranu sluchu.

Úrazy, způsobené materiálem nebo jinými látkami

Kontakt, vdechnutí

V případě větší prašnosti může dojít k poškození plic. Emise zdraví škodlivého dřevního prachu za provozu bez odsávání.

Při práci na stroji je třeba nosit respirátor. Napojit odsávání a používat je.

Zanedbání ergonomických zásad

Nedbalé používání osobních ochranných pomůcek

Obsluha stroje bez odpovídajících ochranných pomůcek může vést k těžkým poškozením vně i uvnitř organismu.

Používejte vždy předepsaný ochranný oděv a pracujte soustředěně a s rozmyslem.

Nepřiměřené místní osvětlení

Nedostatečné osvětlení představuje vysoké bezpečnostní riziko.

Při práci se strojem dbejte, aby pracoviště bylo dostatečně osvětleno.

Ostatní rizika

Odmrštěné předměty

Při řezání může pila nebo mechanické částice poškodit vaše oči.

Při práci vždycky používejte ochranu zraku tedy brýle.

Likvidace

Pokyny k likvidaci vyplývají z piktogramů na stroji nebo na obalu. Popis jejich významu najdete v kapitole „Vysvětlení symbolů“.

Požadavky na obsluhu stroje

Obsluha stroje se musí podrobně seznámit s návodem na obsluhu stroje.

Kvalifikace

Mimo podrobnou instruktáž osobou znalou není žádná speciální kvalifikace k obsluze tohoto stroje nutná.

Věk obsluhy

Obsluha stroje musí být osoba, která dosáhla alespoň věku 16 let. Výjimku představuje používání stroje mladistvými, kteří jsou v učení a pracují pod dozorem učitele.

Školení

Používání stroje vyžaduje pouze krátkou instruktáž. Speciální školení není nutné.

Technická data

Přípojka:	230 V/50 Hz
Max. výkon:	1400 W/P1
Otáčky motoru:	5000 min-1
Průměr pilového kotouče :	216 mm

Kapování

Max. hloubka řezu při 0°/0°:	58 x 120 mm
Max. hloubka řezu při 45°/45°:	40 x 85 mm
Max. hloubka řezu při 0°/45° :	40 x 120 mm
Max. hloubka řezu při 45°/0°:	58 x 85 mm

Stolní pila

Max. hloubka řezu při 0° :	52 mm
----------------------------	-------

max. hloubka řezu při 45°	25 mm
Hmotnost cca.:	26 kg
EAN:	4015671551740
Výrobek č.:	55174

Doprava a skladování

- Bude-li stroj uložen po delší dobu, je třeba jej důkladně vyčistit.
- V případě delšího skladování pilový kotouč zapusťte a tak zabráníte úrazům.
- Před povětrností chraňte deskou z plastu, z kartonu nebo podobným materiálem.
- Přemísťování pily vám ulehčí přepravní kolečka viz obr. 29

Montáž a první uvedení do provozu (Obr. 2+3+4)

Hlavní část naklopte dozadu (obr. 2) a pak jednoduše uveďte nohy do pracovní polohy.

Povolte aretovací šrouby (Abb.3/4), až se dají nohy lehce vyklopit.

Potom opět šrouby utáhněte tak, aby všechny čtyři nohy byly pevné.

Nyní pilu postavte tak, aby stála na nohách.

Použití jako stolní okružní pily (obr. 4+5+6+78+9+10+11)

Aby bylo možno pilu použít jako stolní, tak stiskněte páku (obr. 4) směrem dolů a natočte stůl, až slyšitelně zapadne západka.

Nyní povolte křídlovou matici (obr.5), která přidržuje rozpínací klín. V úchytném válci rozpěracího klínu jsou dvě drážky, což umožňuje dvě různá nastavení.

Pohněte pákou v rukojeti pily, která aretuje kryt pilového kotouče. (obr. 6). Kryt vytáhněte vzhůru a umístěte rozpínací klín jak uvedeno v obr. 7. Potom zase křídlovou matici utáhněte.



Dbejte na to, aby rozpěrný klín byl dostatečně vzdálen od pilového kotouče.

Nyní otočte šroub (obr. 8) až na doraz, takže se pilová jednotka nakloní dolů.

Nyní použijte páku (obr. 9) a stůl natáčejte, až uslyšíte západku.

Stisknutím tlačítka (obr.10) na krytu pilového listu je možno kryt upevnit k rozpínacímu klínu. Nebudete-li používat odsávání, tak pytel nasaďte na výstup odsávání pod stolem.

Úkosové pravítko (obr. 11) nebo rovné vodící pravítko (obr. 11) umístěte tak, jak je zřejmé z obr. 11.

Nyní je pila připravena k provozu ve stolním provedení.

Použití jako pilu kapovací nebo pokosovou.

(obr. 9+13+15+16+17+18)

Aby bylo možno pilu použít jako kapovací nebo pokosovou, stisknete páku (obr. 9), čímž odjistíte stůl a pak ho můžete překloupat. Po ukončení sklopení uslyšíte při zapadnutí cvaknutí.

Vytáhněte oranžový knoflík (obr. 13), otočte jej a nechte ho zase zaskočit. Teď uveďte pilovou jednotku do vztyčené polohy.



Pozor

Pomocí páky (obr. 14) nastavíte omezovač hloubky.



Pozor

Pomocí křídlové matice (obr. 15) změňte polohu rozpínacího klínu. Rozpínací klín je třeba posunout dozadu, aby byl rovnoběžný s pilovým kotoučem. K tomu viz obr. 16. K tomu se použije protilehlá drážka, jaká se používá pro nasazení jako **stolní pila**.



Pozor. Zcela utáhněte nastavení výšky tak, že šroub k nastavení výšky (obr. 17) otočíte zcela doprava. (Opačná poloha než při stolním nastavení).

Kryt pro kapovací a pokosový provoz umístěte tak, jak je zobrazeno, tedy pod natočený stůl (obr. 18). Kryt napřed zavěsit do dvou k tomu určených ok na stole a potom pomocí dodaného šroubu (obr. 19) přišroubovat na protilehlé straně. Nebudete-li používat odsávání, nasadte pytel na prach na jeden z výstupů odsávání.

Nyní je pila připravena k provozu na kapování a pokosování.

Obsluha



Před každým přestavováním a nastavováním pily je třeba vytáhnout zástrčku kabelu.

Nastavení úhlu pily (obr. 20+21)

- Nastavování pilového kotouče od 0° do 45° můžete odečítat na stupnici. Povoláním aretační páky (obr. 20) a nakloněním pilové jednotky je možno uhel pily měnit.
- Povoláním šroubu (obr. 21) a natočením pilové jednotky je možno změnit nastavení pilového kotouče.

Zapnutí a vypnutí stroje

- Stroj se zapíná stisknutím „zeleného tlačítka I“

- Stroj se vypíná tak, že stisknete „červené tlačítko O“

Stroj je vybaven „**nouzovým vypínačem**“

Podélné řezy

- Rovnoběžné pravítko nastavte vzhledem k pilovému kotouči na požadovanou šířku.
- Obrobek přiložit na příkládací plochu, plošší resp. širší strana musí přiléhat ke stolu pily.



Pozor: Od pilového kotouče udržujte dostatečně veliký bezpečnostní odstup.

Provádění šikmých řezů

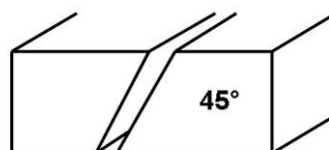

- Tak, jak je zobrazen obrobek jej připevněte svěrkou.
- Povolte aretovací páku a nastavte požadovaný úhel.
- Dbejte, aby rozpínací klín byl přesně v ose pily.
- Aretační šroub zase zajistit. Zapnout stroj a pilovou jednotku opatrně přitlačit směrem dolů a provádět požadovaný řez.

Provádění příčných řezů

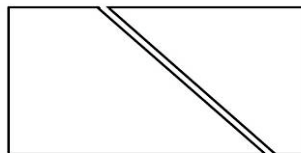

- Příčný doraz zasunout do jedné ze dvou drážek stolu a nastavit na požadovaný úhel.
- Zapnout stroj a za použití příčného dorazu opatrně nasouvat na běžící pilu.



Pozor: Pevně přidržujte vedený obrobek, nikdy však ten kus, který je odřezáván.

Nastavení rozpínacího klínu (obr. 17+25)

- Povolte šroub na rozpínací klín (obr. 25) aby bylo možno klín posunout. – viz příslušný druh řezu
- Šroub zase dotáhnout

Maximální řezy:

Vzdálenost mezi stolem pily a horní hranou rozpínacího klínu je asi 10 cm. .

Je-li stroj provozován v uzavřených prostorách, pak je třeba stroj napojit na vhodný vysavač nebo pytel k zachytávání prachu, který je součástí dodávky,

musí být navlečen na výstupové hrdlo pilin (obr. 17).

Odsávání pilin

Je-li stroj používán v uzavřených místnostech, pak je třeba stroj napojit na vhodný vysavač nebo pytel k zachytávání prachu, který je součástí dodávky, musí být navlečen na výstupové hrdlo pilin (obr. 31)

Bezpečnostní pokyny pro obsluhu

- Veškerá bezpečnostní a ochranná zařízení musí být řádně namontována na svém místě ještě před spuštěním stroje.
- Neřežte takové kusy dřeva, které nelze bezpečně udržet.
- Pilový kotouč se musí volně otáčet.
- Bude-li se řezat dřevo, které již bylo upravováno nebo zpracováno, pak dejte pozor, aby tam nebyly šrouby, hřebíky a podobně. Před prací veškeré cizí předměty odstraňte.
- Před stisknutím hlavního vypínače se přesvědčte, že je pilový kotouč správně osazen a že se pohyblivé části stroje volně pohybují.
- Pozor! Když si nejste jisti, nechte si při montáži tohoto stroje poradit odborníkem autorizovaného „Service-Center“
- Stroj začněte používat až po pečlivém prostudování návodu k obsluze.
- Dodržujte všechny bezpečnostní pokyny, uvedené v návodu.
- Vůči druhým osobám se chovejte zodpovědně.

Jak postupovat krok po kroku

Stolní pila

1. Nastavte pravítka a dorazy podle požadovaného řezu.
2. Spustěte stroj.
3. Obrobek pomalu a rovnoměrně posouvejte do pilového kotouče až do úplného ukončení řezu.
4. Pilu vypněte a vyčkejte, až se pilový list zcela zastaví.
5. Nyní vyjměte obrobek.

Kapovací a pokosová pila

1. Provedte na stroji shora popisované nastavení podle požadovaného řezu.
2. Upněte zpracovávaný obrobek k tomu určenou svorkou (obr.1/7).
3. Spustěte stroj.
4. Pilovou jednotku pomalu a opatrně přitlačte a provedte řez.
5. Pilu vypněte a vyčkejte, až se pilový list zcela zastaví.
6. Nyní vyjměte obrobek.

Poruchy-příčiny-odstranění

POZOR: V PRVÉ ŘADĚ VŽDY ZKONTROLUJTE NADPROUDOVÉ POJISTKY!

Motor se netočí

1. Do stroje nepřichází proud.
Zkontrolovat el.rozvod a přívodní kabel, poraďte se s odborníkem.
Tepelné čidlo přerušilo přívod proudů. Vyčkejte 5 až 10 minut a pak znovu stroj zapněte.

Motor se během práce vypnul

1. Teplotní čidlo je vadné. Nechat vyměnit jen odborníkem z oboru elektrotechniky.
2. Motorová ochrana z důvodu přetížení vypne. Vyčkejte, až se motor ochladí a po 5 až 10 minutách znovu stroj spusťte.

Příčiny přetížení

Přívodní kabel je moc dlouhý nebo má příliš malý průřez. Zajistěte odpovídající prodlužovací kabel s průřezem minimálně 1,5 mm²

1. Pilový kotouč není dostatečně naostřený
Pilový kotouč naostřit.
2. Zuby pilového kotouče nemají dostatečný rozvod.
Rozvod zubů si nechte udělat odborníkem.

Spálené skvrny na obrobku

1. Pilový kotouč je tupý.
Pilový kotouč nechte nabrousit nebo jej vyměňte.

Prohlídky a údržba

Před veškerými činnostmi na stroji vytáhněte kabel ze zásuvky.

- K čištění dílů z plastické hmoty používejte vlhký hadr. Žádné čisticí prostředky, ani rozpouštědla, ani špičaté nástroje.
- Z povrchu stolu pily odstranit nečistoty vhodným čisticím sprejem.
- Pokud by doba zastavení motoru trvala déle než 10 sekund, pak si nechte výrobcem nebo odbornou dílnou vyměnit opotřebované části motorové brzdy.
- Větrací otvory a pohyblivé části po každém použití stroje vyčistěte od prachu měkkým kartáčem nebo štětcem.

Pravidelně mažte olejem pohyblivé kovové části.

Výměna pilového kotouče (obr. 29+30)



Pozor! Před jakoukoliv údržbou nebo seřizováním a nebo před výměnou kotoučové pily vždy vytáhněte zástrčku kabelu.

- Stiskněte páku (**obr. 29**) a přidržujte ji, čímž aretujete pilový kotouč.
- K uvolnění šroubu, který přidržuje pilový kotouč použijte přiložený nástrčný nebo otevřený klíč. Šroub povolujte ve smyslu hodinových ručiček (**obr. 30**).
- Sejměte z náboje pilový kotouč a vyjměte jej.
- Pečlivě náboj vyčistěte a pak nasadte nově nabroušený pilový kotouč.
- Nasadte a zajistěte nový pilový kotouč popsáním postupem v opačném sledu.
- **Pozor!** Kontrolujte správný smysl otáčení! Řezná hrana zubů musí směřovat do směru otáčení, t.zn. kupředu. Pozor na šipky na pilovém kotouči a na ochranném krytu!
- Před opětovným použitím stroje zkontrolujte, zda jsou všechny bezpečnostní opatření a zařízení funkční.
- **Důležité!** Po tom, co jste namontovali nový pilový kotouč, tak se napřed rukou přesvědčte, že se volně otáčí.
- Potom stroj opět napojte na síť a nechte stroj napřed běžet bez zatížení, než na něm začnete pracovat.

Bezpečnostní pokyny pro prohlídky a údržbu

Jen pravidelně udržovaný stroj, o který je dobře pečováno, může zaručit uspokojivou funkci. Nedostatečná údržba a nedbalá péče může způsobit nečekané úrazy a zranění.

Prohlídky a údržba

Po každém použití

Větrací otvory a pohyblivé části zbavit prachu.

Po každém použití

Celou pilu zbavit prachu.

Pravidelně

Mazat olejem kovové části. (univerzálním olejem)

Pravidelně

Zkontrolujte všechny šrouby, zda jsou pevně dotažené. Následkem vibrací může časem dojít k jejich povolání.

Stroj

Stolová, kapovacia a pokosová píla GFO 1401

Kvalitná, dôkladná píla na stolárske, kapovacie a pokosové práce.

Vybavenie (sériové):

Kotúč plynulo naklápací pomocou upínacej páky. Naklápací stôl, odsávacia prípojka, kryt pílového kotúča, vreca na zachytený prach, vrátane rovnobežného a pokosového pravítka.

Oblasti používania:

Ideálna na stavenisku a na vnútorné vstavania.

Rozsah dodávky (obr. 1+2)

1. Kryt proti pilinám
2. Upevňovacia skrutka krytu proti pilinám
3. Podávací násadec na obrobky
4. Nástrčný kľúč
5. Rovnobežné vodiace pravítko
6. Kryt pílového kotúča
7. Pokosové pravítko
8. Vreca na nasiaty prach
9. Upínadlo obrobku

Popis stroja (obr. 3)

1. Rozpínací klin
2. Pripájacie hrdlo na odsávanie pilín
3. Kryt pílového kotúča
4. Aretačné skrutky
5. Núdzový vypínač
6. Nohy stroja
7. Prepravné kolieska

Záruky

Nároky na výkony zo záruky pozrite sprievodnú garančnú kartu:

Všeobecné bezpečnostné predpisy

Návod na obsluhu je potrebné celý prečítať pred prvým uvedením stroja do prevádzky. Ak sa v súvislosti s pripojením alebo s obsluhou stroja ukážu pochybnosti, potom sa obráťte na výrobcu (na servisné oddelenie).

ABY BOLA DOSIAHNUTÁ VYSOKÁ ÚROVEŇ BEZPEČNOSTI, DODRŽUJTE STAROSTLIVO NASLEDUJÚCE POKYNY:



Pozor: Prevádzkovať iba s FI (PRCD) (Ochranným spínačom chybného prúdu)!

POZOR!

- **Udržujte pracovisko v čistote a poriadku.** Neporiadok na pracovisku a na ponku zvyšuje nebezpečenstvo úrazu a možnosť zranenia.
- **Sledujte okolité podmienky, pri ktorých pracujete.** Nepoužívajte elektrické náradie a obrábacie stroje vo vlhkom a mokrom prostredí. Zaistite si dostatočné osvetlenie. Nevystavujte elektrické náradie dažďu alebo prostrediu s vysokou vlhkosťou. Nezapínajte elektrické náradie v prostredí s ľahko horľavými kvapalinami alebo plynmi.
- **Zamedzte k stroju prístup cudzím.** Návštevníci a diváci, predovšetkým deti a chorí a vetché osoby by nemali mať na pracovisku prístup.
- **Zaistite bezpečné uloženie náradia.** Nepotrebné náradie je potrebné ukladať na suchom a podľa možností aj vyvýšenom mieste so zamedzeným prístupom.
- **Na každú prácu používajte len na to určené náradie.** Nepoužívajte napr. drobné náradie alebo príslušenstvo na také práce, ktoré vyžadujú náradie ťažké. Náradie používajte na ten účel, na ktorý bolo určené. Udržujte vaše náradie v čistote a riadne naostrené.
- **Používajte zodpovedajúci odev.** Nepoužívajte voľný odev alebo prívesky. Môže vás zachytiť pohyblivá časť stroja. Na práce vonku odporúčame pracovné rukavice a pracovné topánky s protišmykovou úpravou. Dlhé vlasy je potrebné vhodne zakryť.
- **Používajte osobné ochranné pomôcky.** Vždy používajte ochranné okuliare a chrániče sluchu. Je tiež potrebné používať respirátor. Pri práci s ostrými čepeľami a pílovými kotúčmi je potrebné používať priliehavé rukavice.
- **Používajte odsávanie prachu.** Zariadenie na odsávanie a zachytávanie prachu je k dispozícii, to je však potrebné používať správne napojené. Dbajte na to, aby prach a piliny boli vedené smerom od vás alebo smerom od iných osôb, ktoré sa v blízkosti zdržujú.
- **Starajte sa o prívodný kábel.** Za kábel neťahajte. Pri vyťahovaní zo zásuvky ťahajte len priamo za zástrčku. Neukladajte kábel v blízkosti zdrojov tepla, vylúčte kontakt s olejom a ostrými hranami.
- **Obrobok dobre upevnite.** Používajte vhodné svorky, upínadlá ap. Je to vždy bezpečnejšie, než obrobok pridržovať rukou. Navyše budete mať ruku voľnú na prácu.
- **Dbajte na to, aby ste stáli pevne a nestrácali rovnováhu.** Nenakláňajte sa príliš dopredu alebo na stranu, keď potrebujete na niečo dosiahnuť.
- **Vyberte nástrčný kľúč ap.** Všetky kľúče, potrebné na výmenu nástroja ap. je potrebné odstrániť, než spustíte stroj.

- **Zabráňte neúmyselnému spusteniu stroja.** Pozor na to, aby stroj mal vypínač na vypnuté, než zastrčíte kábel do zásuvky.
 - **Na prácu vonku používajte špeciálne predlžovacie káble.** Na prácu vonku potrebujete špeciálne predlžovacie káble, ktoré sú na tento účel vhodné a príslušne označené.
 - **Buďte stále pozorní. Dávajte pozor na to čo robíte.** Používajte zdravý rozum. Nepoužívajte elektrické stroje, keď ste unavení.
 - **Pozor na poškodené diely.** Než budete stroj používať, starostlivo si ho prezrite, či nie sú niektoré diely poškodené! V prípade ľahkého poškodenia sa celkom vážne zamyslite, či stroj v takom stave bude dobre a bezpečne pracovať. Dbajte na správne vyrovnanie a nastavenie pohyblivých dielov stroja. Zapadajú tieto diely do seba správne? Nie sú diely poškodené? Je všetko správne namontované? Sú vytvorené všetky ostatné predpoklady pre bezchybný chod? Poškodené kryty ap. je potrebné riadne opraviť alebo vymeniť, ak v návode na obsluhu nie je výslovne uvedené inak. Poškodenie vypínača musí vymeniť autorizovaná dielňa. Nepoužívajte stroj, keď sa nedá riadne zapnúť alebo vypnúť pomocou príslušného vypínača. Keď je stolová vložka opotrebovaná, potom je potrebné ju vymeniť. Aj keď je to nepravdepodobné, ale ak nájdete poruchu na stroji (vrátane bezpečnostných krytov na zariadení a pílového kotúča), tak sa obráťte na miestny „Service Center“.
 - **Predchádzajte úrazom elektrickým prúdom.** Nedotýkajte sa ani telom uzemnených objektov, akými sú napr. vodovody, radiátory, varáky a chladničky.
 - **Používajte iba schválené diely.** Na údržbu a opravy používajte iba identické diely. Náhradné diely si zaistíte u autorizovaného „Service Center“.
 - **Pozor!** Používanie príslušenstva a nastavbových dielov, ktoré nie sú výslovne odporúčané v tomto návode na obsluhu, môže viesť k ohrozeniu osôb a majetku.
- Pozor:** Pri všetkých pracovných úkonoch používajte podávací násadec na obrobok.
- ## Bezpečnostné pokyny na prvé uvedenie do prevádzky
- Než začnete nastavovanie alebo údržbu, vytiahnite zástrčku kábla zo zásuvky.
 - **Pozor! Rotujúci pílový kotúč môže spôsobiť ťažké zranenia rúk, prípadne môže dôjsť k strate prstov.**
 - **Nikdy nepracujte bez bezpečnostného krytu pílového kotúča.**
 - Než stroj prvýkrát spustíte, tak sa presvedčte, že elektrické dáta na továrenskom štítku sa zhodujú s parametrami elektrickej siete.
 - Ak použijete predlžovací kábel, tak sa presvedčte o tom, že prierez vodiča je pre uvedený príkon dostatočný. Má byť najmenej 1,0 mm².
 - Stôl stroja a celé pracovisko udržiavajte v čistote, odstraňujte piliny a odpratávajte predmety, ktoré už nebudete potrebovať.
 - Pozor na prekážky v okolí stroja, o ktoré by ste mohli zakopnúť, akým je napríklad prírodný kábel.
 - Osoba, ktorá na stroji pracuje, by nemala byť rozptyľovaná.
 - Kontrolujte smer otáčania motora a pílového kotúča.
 - Po vypnutí motora nie je v žiadnom prípade dovolené pribrzdiť otáčajúci sa pílový kotúč bočným tlakom.
 - Používajte iba bezchybné pílové kotúče, tzn. dobre naostrené a bez trhlín, prasklín a bez deformácií. Chybné pílové kotúče je potrebné bezodkladne vymeniť.
 - Zaistite, aby šípka na pílovom kotúči smerovala rovnakým smerom, ako šípka na motore.
 - Ochranné a bezpečnostné zariadenia stroja nie je dovolené demontovať ani vyradovať z funkcie.
 - Poškodené bezpečnostné zariadenia je potrebné bezodkladne nahradiť.
 - Ak budete pri práci s pílou vyrušení, tak najprv ukončíte prácu, ktorú práve vykonávate a potom až zdvihnete zrak.
 - Obrobok musí byť stále na stole stroja. Zariadenie nikdy nepoužívajte tak, aby sa obrobok, ktorý chcete rezať, nachádzal mimo stola.
 - Dbajte na to, aby vaše ruky boli vždy v bezpečnej polohe, teda v takej, z ktorej sa nemôžu náhle zošmyknúť a dostať sa tak do styku s pílou.
 - Ak pracujete s dlhým obrobkom, potom láskavo používajte vhodnú oporu, aby sa píla neskrížila a nezahryzla.
 - Tá časť obrobku, ktorú budete rezať, nesmie obsahovať klince alebo podobné cudzie predmety. Pri práci na pile sa vždy stavajte tak, aby ste boli bočne k pílovému kotúču.
 - Stroj nepreťažujte tak, že by sa otáčal pomalšie a prehrieval sa.
 - Nerežte viac obrobkov súčasne.
 - Zásadne používajte podávací násadec.
 - Nepokúšajte sa odstrániť voľné triesky alebo kusy dreva alebo zahryznutý obrobok, bez toho aby ste vypli stroj a vytiahli kábel zo zásuvky.
 - Pred odstraňovaním porúch je potrebné vždy najprv stroj vypnúť a vytiahnuť zástrčku kábla zo zásuvky.

- Nastavovanie, meranie, čistenie atď. vykonávajúte až po vypnutí motora a vytiahnutí kábla zo zásuvky.
- Pracovisko nesmie zostať bez dozoru, keď nie je motor vypnutý a kábel je v zásuvke.
- Ak sa vykonáva údržba ochranných alebo bezpečnostných zariadení stroja, potom je potrebné ich po ukončení práce bezodkladne a správne namontovať späť.
- Je bezpodmienečne nutné poznať bezpečnostné predpisy, platné v mieste nasadenia stroja, ako aj ostatné ďalšie všeobecne platné a uznávané bezpečnostné pravidlá.
- V uzatvorených priestoroch je dovolené stroj používať len vtedy, keď je napojený na vhodný odsávací systém.
- Túto stolovú, kapovaciú a pokosovú pílu je potrebné napojiť na sieť s 230 V a aspoň so 16 A.
- Kábel tohto stroja používajte výlučne na tento určený účel.
- Pri práci dbajte na to, aby ste pevne stáli a nestratili rovnováhu.
- Pred používaním tohto stroja musíte bezpodmienečne prekontrolovať bezpečnostné zariadenia. Skontrolujte, či diely, ktoré sa javia ako ľahko poškodené, aj dokonale fungujú.
- Skontrolujte, či všetky pohyblivé časti riadne fungujú. Najmä sa presvedčte, že diely nie sú poškodené a nie sú vzpriechené. Všetky diely musia byť správne namontované a musia spĺňať všetky podmienky pre bezchybnú funkciu.
- Ak v tomto návode na obsluhu nie je uvedené inak, musí výmenu poškodených dielov a bezpečnostných zariadení alebo ich opravu vykonávať autorizovaný „Service Center“.
- Poškodené spínače si nechajte vymeniť autorizovaným „Service Center“.
- Tento stroj zodpovedá všetkým príslušným bezpečnostným predpisom. Opravy smie vykonávať iba kvalifikovaný elektrikár v autorizovaných „Service-Center“ a za použitia originálnych náhradných dielov. Ak nebudú tieto odporúčania dodržiavané, zvyšuje sa riziko úrazu.
- Týmto strojom by sa nemalo vykonávať drážkovanie a vrúbkovanie ap., a ak áno, tak s vhodným ochranným opatrením nad stolom (dookola uzatvorené).
- Pílu nie je dovolené používať na zhotovenie odstupňovaných výrezov (stykov).



Zachovanie sa pri úraze

Ošetrte zranenie vhodnou prvou pomocou a zavolajte čo najrýchlejšie kvalifikovanú lekársku pomoc. Ochráňte zraneného pred ďalším zranením a uveďte ho do pokojovej polohy.



Vysvetlivka symbolov

V tomto návode a na stroji sú používané nasledujúce symboly:



Bezpečnosť výrobu:

	
Výrobok je v súlade s príslušnými normami Európskeho spoločenstva.	Stroj je vybavený ochrannou izoláciou





Zákazy:

	
Všeobecný zákaz (v spojení s iným piktogramom)	Nedotýkajte sa rotujúcich častí

Výstraha:

	
Výstraha/pozor	Výstraha pred nebezpečným elektrickým napätím



Príkazy:

	
Použite ochranu zraku	Použite ochranu sluchu
	
Pred použitím si prečítajte návod na obsluhu	Použite ochranu hlavy
	
Použite ochranné rukavice	









Životné prostredie:

	
Odpad neodhadzujte do okolia, ale riadne ho zlikvidujte	Obaly z lepenky je možné odovzdávať na recykláciu na miestach na to určených.
	
Poškodené a na likvidáciu určené elektrické alebo elektronické prístroje je potrebné odovzdávať na recykláciu na miestach na to určených.	Zelený bod – duálny systém v Nemecku (Duales System Deutschland AG)

Obal

	
Chráňte pred mokrom	Obal značkou nahor

Technické dáta:

	
Prípojka k sieti	Výkon motora
	
Otáčky	Pílový kotúč
 L _{WA} dB (A)	
Hladina hlučnosti	Hĺbka rezu pri 90°
	
Hĺbka rezu pri 45°	Hmotnosť

Účel použitia

Stolárska kapovacia a pokosová píla je vhodná na pozdĺžne, priečne kapovacie a pokosové rezanie dreva a mäkkých plastov. Guľatinu (rúrky a drevo valcovitého tvaru ap.) rezať na tomto stroji je zakázané.

Rezať na tomto stroji kovové materiály je zakázané.

Pri nedodržovaní pravidiel a v tomto návode na obsluhu uvedených všeobecne platných ustanovení nemôže za vzniknuté škody výrobca zodpovedať.

Vysvetlenie pojmov

- **Hriadeľ píly**
To je hriadeľ, na ktorom je upevnený pílový kotúč.
- **Priečny rez**
Rez kolmo k vláknam
- **Šikmý rez**
Postup, keď rez nie je vedený kolmo k povrchu obrobku.
- **Úkosový rez**
Postup, keď rez nie je vedený kolmo k čelu obrobku
- **Dvojitý úkosový rez**
Kombinácia úkosového a šikmého rezu
- **Otáčky za minútu**
Počet otáčok, ktorý otáčajúci sa objekt vykoná za minútu.
- **Línia rezu**
Oblasť obrobku alebo stola, ktorá sa nachádza priamo v osi rezu pílového kotúča aj tá časť obrobku, ktorá už bola pílou rozrezaná.
- **Rozvod**
Miera, o ktorú ohnutá špička zuba píly presahuje okraj pílového kotúča.
- **Rezná škára**
Škára, ktorá vznikne odstránením materiálu otáčajúcim sa pílovým kotúčom.
- **Odklon**
Chybné nastavenie pílového kotúča.
- **Živica (vtrúsenina)**
Zaschnutá živica v dreve

- **Obrobok**
Predmet, na ktorom je vykonávaný úkon delenia alebo rezania.

Rôzne riziká a príslušná ochrana

Mechanické riziká

Rezanie, prerezanie

Nebezpečenstvo z rotujúcich dielov:

Zvláštna opatrosť pri malých obrobkoch, **vždy používajte podávací násadec, ktorý je súčasťou dodávky.**

Opotrebovanú alebo poškodenú pomôcku je potrebné ihneď vymeniť.

Dotyk s rotujúcim pílovým kotúčom môže spôsobiť ťažký úraz.

Nikdy sa nedotýkajte pílového kotúča, ak sa otáča.

Uchytenie, navinutie

Voľný odev, retiazky a dlhé vlasy môžu byť zachytené rotujúcimi časťami.

Používajte priliehavý odev a retiazky a podobné odložte. Vlasy zakryte šatkou alebo sieťkou.

Elektrické riziká

Priamy kontakt s el. prúdom

Poškodený kábel alebo zástrčka môže spôsobiť úraz el. prúdom.

Poškodené káble alebo zástrčky nechajte vymeniť odborníkom. Stroj používajte len vtedy, ak je prípojka vybavená ochranným spínačom.(FI)

Nepriamy kontakt s el. prúdom

Úrazy, spôsobené vodivými časťami pri odkrytých alebo poškodených súčiastiach.

Pri údržbe musí byť vždy zástrčka vytiahnutá zo zásuvky. Prevádzkovať iba s ochranným vypínačom FI.

Nebezpečenstvo úrazu z hluku

Poškodenie sluchu

Dlhšie trvajúce práce so strojom môžu viesť k poškodeniu sluchu.

Používajte stále ochranu sluchu.

Úrazy, spôsobené materiálom alebo inými látkami

Kontakt, vdýchnutie

V prípade väčšej prašnosti môže dôjsť k poškodeniu pľúc. Emisia zdraviu škodlivého dreveného prachu počas prevádzky bez odsávania.

Pri práci na stroji je potrebné nosiť respirátor. Napojte odsávanie a používajte ho.

Zanedbanie ergonómických zásad Nedbalé používanie osobných ochranných pomôcok

Obsluha stroja bez zodpovedajúcich ochranných pomôcok môže viesť k ťažkým poškodeniam na vonkajšej časti i vnútri organizmu.

Používajte vždy predpísaný ochranný odev a pracujte sústredene a s rozvahou.

Neprimerané miestne osvetlenie

Nedostatočné osvetlenie predstavuje vysoké bezpečnostné riziko.

Pri práci so strojom dbajte na to, aby pracovisko bolo dostatočne osvetlené.

Ostatné riziká

Vymrštené predmety

Pri rezaní môže píla alebo mechanické častice poškodiť vaše oči.

Pri práci vždy používajte ochranu zraku, teda okuliare.

Likvidácia

Pokyny na likvidáciu vyplývajú z piktogramov na stroji alebo na obale. Popis ich významu nájdete v kapitole „Vysvetlenie symbolov“.

Požiadavky na obsluhu stroja

Obsluha stroja sa musí podrobne oboznámiť s návodom na obsluhu stroja.

Kvalifikácia

Okrem podrobnej inštruktáže osobou znalou nie je žiadna špeciálna kvalifikácia na obsluhu tohto stroja nutná.

Vek obsluhy

Obsluha stroja musí byť osoba, ktorá dosiahla aspoň 16 rokov. Výnimku predstavuje používanie stroja mladistvými, ktorí sú vo výučbe a pracujú pod dozorom učiteľa.

Školenie

Používanie stroja vyžaduje iba krátku inštruktáž. Špeciálne školenie nie je nutné.

Technické dáta

Prípojka:	230 V / 50 Hz
Max. výkon:	1400 W/P1
Otáčky motora:	5000 min-1
Priemer pílového kotúča:	216 mm
Kapovanie	
Max. hĺbka rezu pri 0°/0°:	58 x 120 mm
Max. hĺbka rezu pri 45°/45°:	40 x 85 mm

Max. hĺbka rezu pri 0°/45°:	40 x 120 mm
Max. hĺbka rezu pri 45°/0°:	58 x 85 mm
Stolová píla	
Max. hĺbka rezu pri 0° :	52 mm
Max. hĺbka rezu pri 45°	25 mm
Hmotnosť cca:	26 kg
EAN:	4015671551740
Výrobok č.:	55174

Doprava a skladovanie

- Ak bude stroj uložený dlhší čas, je potrebné ho dôkladne vyčistiť.
- V prípade dlhšieho skladovania pílový kotúč zapustíte a tak zabránite úrazom.
- Pred poveternosťou chráňte doskou z plastu, z kartónu alebo podobným materiálom.
- Premiestňovanie píly vám uľahčia prepravné kolieska, pozrite obr. 29.

Montáž a prvé uvedenie do prevádzky (Obr. 2+3+4)

Hlavnú časť naklopte dozadu (obr. 2) a potom jednoducho uvedte nohy do pracovnej polohy.

Povoľte aretačné skrutky (obr. 3/4), až sa dajú nohy ľahko vyklopiť.

Potom opäť skrutky dotiahnite tak, aby všetky štyri nohy boli pevné.

Teraz pílu postavte tak, aby stála na nohách.

Použitie ako stolová okružná píla (obr. 4+5+6+7+8+9+10+11)

Aby bolo možné pílu použiť ako stolovú, tak stlačte páku (obr. 4) smerom dole a natočte stôl, až počuteľne zapadne západka.

Teraz povoľte krídlovú maticu (obr. 5), ktorá pridržuje rozpínací klin. V úchytnom valci rozperného klína sú dve drážky, čo umožňuje dve rôzne nastavenia.

Pohnite pákou v rukoväti píly, ktorá aretuje kryt pílového kotúča (obr. 6). Kryt vyťahnite hore a umiestnite rozpínací klin ako je uvedené v obr. 7. Potom zase krídlovú maticu utiahnite.



Dbajte na to, aby rozperný klin bol dostatočne vzdialený od pílového kotúča.

Teraz otočte skrutku (obr. 8) až na doraz, takže sa pílová jednotka nakloní dole.

Teraz použite páku (obr. 9) a stôl natáčajte, až začujete západku.

Stlačením tlačidla (obr. 10) na kryte pílového listu je možné kryt upevniť k rozpínaciemu klinu. Ak nebudete používať odsávanie, tak

vrece nasadíte na výstup odsávania pod stolom.

Úkosové pravítko (obr. 11) alebo rovné vodiace pravítko (obr. 11) umiestnite tak, ako je zrejme z obr. 11.

Teraz je píla pripravená na prevádzku v stolovom vyhotovení.

Použitie ako píla kapovacia alebo pokosová.

(obr. 9+13+15+16+17+18)

Aby bolo možné pílu použiť ako kapovaciu alebo pokosovú, stlačte páku (obr. 9), čím odistíte stôl a potom ho môžete preklopiť. Po ukončení sklopenia začujete pri zapadnutí cvaknutie.

Vyťahnite oranžový gombík (obr. 13), otočte ho a nechajte ho zase zaskočiť. Teraz uvedte pílovú jednotku do vztýčenej polohy.



Pozor

Pomocou páky (obr. 14) nastavíte obmedzovač hĺbky.



Pozor

Pomocou krídlovej matice (obr. 15) zmeňte polohu rozpínacieho klína. Rozpínací klin je potrebné posunúť dozadu, aby bol rovnobežný s pílovým kotúčom. Na to pozrite obr. 16. Na tento účel sa použije protihľadá drážka, aká sa používa na nasadenie ako stolová píla.



Pozor. Celkom utiahnite nastavenie výšky tak, že skrutku na nastavenie výšky (obr. 17) otočíte celkom doprava. (Opačná poloha než pri stolovom nastavení).

Kryt pre kapovaciu a pokosovú prevádzku umiestnite tak, ako je zobrazené, teda pod natočený stôl (obr. 18). Kryt najprv zaveste do dvoch na to určených ôk na stole a potom pomocou dodanej skrutky (obr. 19) priskrutkujte na protihľadej strane. Ak nebudete používať odsávanie, nasadíte vrece na prach na jeden z výstupov odsávania.

Teraz je píla pripravená na prevádzku na kapovanie a pokosovanie.

Obsluha



Pred každým prestavovaním a nastavovaním píly je potrebné vyťahnúť zástrčku kábla.

Nastavenie uhla píly (obr. 20+21)

- Nastavovanie pílového kotúča od 0° do 45° môžete odčítať na stupnici. Povoľením aretačnej páky (obr. 20) a naklonením pílovej jednotky je možné uhol píly meniť.
- Povoľením skrutky (obr. 21) a natočením pílovej jednotky je možné zmeniť nastavenie pílového kotúča.

Zapnutie a vypnutie stroja

- Stroj sa zapína stlačením „zeleného tlačidla I“
- Stroj sa vypína tak, že stlačíte „červené tlačidlo O“

Stroj je vybavený „núdzovým vypínačom“

Pozdĺžne rezy

- Rovnobežné pravítko nastavte vzhľadom k pílovému kotúču na požadovanú šírku.
- Obrobok priložte na príložnú plochu, plochejšia, resp. širšia strana musí priliehať k stolu píly.



Pozor: Od pílového kotúča udržiajte dostatočne veľký bezpečnostný odstup.

Vykonávanie šikmých rezov

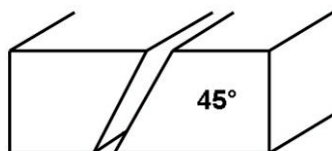

- Tak, ako je zobrazený obrobok ho pripevnite zvierkou.
- Povoľte aretačnú páku a nastavte požadovaný uhol.
- Dbajte na to, aby rozpínací klin bol presne v osi píly.
- Aretačnú skrutku zase zaistite. Zapnite stroj a pílovú jednotku opatrne pritlačte smerom dole a vykonávajte požadovaný rez.

Vykonávanie priečných rezov

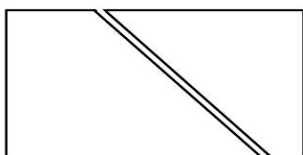

- Priečný doraz zasuňte do jednej z dvoch drážok stola a nastavte na požadovaný uhol.
- Zapnite stroj a za použitia priečného dorazu opatrne nasúvajte na bežiacu pílu.



Pozor: Pevne pridržiujte vedený obrobok, nikdy však ten kus, ktorý je odrezávaný.

Nastavenie rozpínacieho klina (obr. 17+25)

- Povoľte skrutku na rozpínacom klne (obr. 25) aby bolo možné klin posunúť – pozrite príslušný druh rezu
- Skrutku zase dotiahnite

Maximálne rezy:

Vzdialenosť medzi stolom píly a hornou hranou rozpínacieho klina je asi 10 cm.

Ak je stroj prevádzkovaný v uzatvorených priestoroch, potom je potrebné stroj napojiť na vhodný vysávač alebo vrece na zachytávanie prachu, ktoré je súčasťou dodávky, musí byť navlečené na výstupové hrdlo pilín (obr. 17).

Odsávanie pilín

Ak je stroj používaný v uzatvorených miestnostiach, potom je potrebné stroj napojiť na vhodný vysávač alebo vrece na zachytávanie prachu, ktoré je súčasťou dodávky, musí byť navlečené na výstupové hrdlo pilín (obr. 31).

Bezpečnostné pokyny pre obsluhu

- Všetky bezpečnostné a ochranné zariadenia musia byť riadne namontované na svojom mieste ešte pred spustením stroja.
- Nerežte také kusy dreva, ktoré nie je možné bezpečne udržať.
- Pílový kotúč sa musí voľne otáčať.
- Ak sa bude rezať drevo, ktoré už bolo upravované alebo spracovávané, potom dajte pozor, aby tam neboli skrutky, klince a podobne. Pred prácou všetky cudzie predmety odstráňte.
- Pred stlačením hlavného vypínača sa presvedčte, že je pílový kotúč správne osadený a že sa pohyblivé časti stroja voľne pohybujú.
- Pozor! Keď si nie ste istí, nechajte si pri montáži tohto stroja poradiť odborníkom autorizovaného „Service-Center“
- Stroj začnite používať až po dôkladnom preštudovaní návodu na obsluhu.
- Dodržujte všetky bezpečnostné pokyny, uvedené v návode.
- Voči druhým osobám sa správajte zodpovedne.

Ako postupovať krok po kroku

Stolová píla

1. Nastavte pravítko a dorazy podľa požadovaného rezu.
2. Spustíte stroj.
3. Obrobok pomaly a rovnomerne posúvajte do pílového kotúča až do úplného ukončenia rezu.
4. Pílu vypnite a vyčkajte, až sa pílový list celkom zastaví.
5. Teraz vyberte obrobok.

Kapovacia a pokosová píla

1. Vykonajte na stroji zhora popisované nastavenie podľa požadovaného rezu.
2. Upnite spracovávaný obrobok na to určenou svorkou (obr. 17).
3. Spustíte stroj.

4. Pílovú jednotku pomaly a opatrne pritlačte a vykonajte rez.
5. Pílu vypnite a vyčkajte, až sa pílový list celkom zastaví.
6. Teraz vyberte obrobok.

Poruchy – príčiny – odstránenie

POZOR: V PRVOM RADE VŽDY SKONTROLUJTE NADPRÚDOVÉ POISTKY!

Motor sa netočí

1. Do stroja neprichádza prúd. Skontrolujte el. rozvod a prívodný kábel, poraďte sa s odborníkom. Tepelný snímač prerušil prívod prúdu. Vyčkajte 5 až 10 minút a potom znovu stroj zapnite.

Motor sa počas práce vypol

1. Teplotný snímač je chybný. Nechajte vymeniť len odborníkom z odboru elektrotechniky.
2. Motorová ochrana z dôvodu preťaženia vypne. Vyčkajte, až sa motor ochladí a po 5 až 10 minútach znovu stroj spustite.

Príčiny preťaženia

Prívodný kábel je príliš dlhý alebo má príliš malý prierez. Zaistite zodpovedajúci predlžovací kábel s prierezom minimálne 1,5 mm²

1. Pílový kotúč nie je dostatočne naostrený. Pílový kotúč naostrite.
2. Zuby pílového kotúča nemajú dostatočný rozvod. Rozvod zubov si nechajte urobiť odborníkom.

Spálené škvryny na obrobku

1. Pílový kotúč je tupý. Pílový kotúč nechajte nabrúsiť alebo ho vymeňte.

Prehliadky a údržba

Pred všetkými činnosťami na stroji vytiahnite kábel zo zásuvky.

- Na čistenie dielov z plastickej hmoty používajte vlhkú handru. Žiadne čistiace prostriedky, ani rozpúšťadlá, ani špicaté nástroje.
- Z povrchu stola píly odstráňte nečistoty vhodným čistiacim sprejom.
- Ak by čas zastavenia motora trval dlhšie než 10 sekúnd, potom si nechajte výrobcom alebo odbornou dielňou vymeniť opotrebované časti motorovej brzdy.

- Vetracie otvory a pohyblivé časti po každom použití stroja vyčistite od prachu mäkkou kefou alebo štetcom.

Pravidelne mažte olejom pohyblivé kovové časti.

Výmena pílového kotúča (obr. 29+30)



Pozor! Pred akoukoľvek údržbou alebo nastavovaním a/alebo pred výmenou kotúčovej píly vždy vytiahnite zástrčku kábla.

- Stlačte páku (**obr. 29**) a pridržujte ju, čím aretujete pílový kotúč.
- Na uvoľnenie skrutky, ktorá pridriava pílový kotúč použite priložený nástrčný alebo otvorený kľúč. Skrutku povolujte v zmysle hodinových ručičiek (**obr. 30**).
- Odoberte z náboja pílový kotúč a vyberte ho.
- Starostlivo náboj vyčistite a potom nasadte novo nabrúsený pílový kotúč.
- Nasadte a zaistite nový pílový kotúč popísaným postupom v opačnom slede.
- **Pozor!** Kontrolujte správny zmysel otáčania! Rezná hrana zubov musí smerovať do smeru otáčania, tzn. dopredu. Pozor na šípky na pílovom kotúči a na ochrannom kryte!
- Pred opätovným použitím stoja skontrolujte, či sú všetky bezpečnostné opatrenia a zariadenia funkčné.
- Dôležité! Po tom, čo ste namontovali nový pílový kotúč, tak sa najprv rukou presvedčte, že sa voľne otáča.
- Potom stroj opäť napojte na sieť a nechajte stroj najprv bežať bez zaťaženia, než na ňom začnete pracovať.

Bezpečnostné pokyny pre prehliadky a údržbu

Len pravidelne udržiavaný stroj, o ktorý je dobre postarané, môže zaručiť uspokojivú funkciu. Nedostatočná údržba a nedbalá starostlivosť môže spôsobiť nečakané úrazy a zranenia.

Prehliadky a údržba

Po každom použití

Vetracie otvory a pohyblivé časti zbavte prachu.

Po každom použití

Celú pílu zbavte prachu.

Pravidelne

Mažte olejom kovové časti. (univerzálnym olejom)

Pravidelne

Skontrolujte všetky skrutky, či sú pevne dotiahnuté. Následkom vibrácií môže časom dôjsť k ich povoleniu.

Gép

Asztali, daraboló és gérvágó fűrész GFO 1401

Jó minőségű daraboló és gérvágó fűrész asztalos munkához. .

Felszerelés (széria):

Fűrészlámpa folyamatosan dönthető rögzítővel. Dönthető asztal, elszívó csatlakozó, fűrészlámpa fedele, porfelfogósák, párhuzamos és gérvágó vonalzóval.

Használati területe:

Ideális építkezésein és beltéri használatra.

Szállítás terjedelme (1 ábra)

1+2)

1. Fűrészpor elleni fedél
2. Fűrészpor elleni fedél felerősítő csavarja.
3. Munkadarab adogató toldalék
4. Dugókulcs
5. Párhuzamosan vezető vonalzó
6. Fűrészlap fedele
7. gérvágó vonalzó
8. Beszívott por zsákja
9. munkadarab rögzítője

Gép leírása

ábra 3)

1. Hasítóék
2. poreszívás csatlakozótorok
3. Fűrészlap fedele
4. Arretáció csavar
5. Kényszer kikapcsoló
6. Gép lábai
7. Szállító kerekek

Garanciák

Garancia igények lásd a mellékelt garancia jegyet.

Általános biztonsági utasítások

A használati útmutatót a gép első üzembeállítás előtt végig el kell olvasni. Amennyiben a hálózatra kötés vagy kezelésével kapcsolatban bármilyen kétség keletkezik, akkor forduljon a gyártóhoz (szerviz osztályhoz).

MAGAS SZINTŰ BIZTONSÁG BETARTÁSA VÉGETT, TARTSA BE A KÖVETKEZŐ UTASÍTÁSOKAT:



VIGYÁZZ!: Üzemeltetés hibaáram FI kioldóval (PRCD) (Hibaáram védőkioldóval)!

VIGYÁZZ!

- **Munkahelyet tartsa tisztán és rendezten.** A munkahelyi rendetlenség növeli a baleset veszélyt.
- **Ügyeljen a környezeti feltételekre ahol dolgozik.** Elektromos szerszámokat és műszereket ne használja nedves környezetben. Biztosítson megfelelő világítást Elektromos szerszámokat ne tegye ki esőnek vagy nagyon nedves környezetnek. Elektromos készülékeket ne kapcsolja be könnyen gyulladó folyadékok vagy gázok közelében.
- **Géphez idegen embereket ne engedjen.** Látogatók, nézők, főleg gyerekek vagy beteg személyek ne tartózkodjanak a munkahelyen.
- **Biztosítsa a szerszámok biztonságos eltevését** Nem szükséges szerszámokat száraz, lehetőleg magasan elhelyezve és bebiztosított helyen kell tárolni.
- **Minden munkára használjon megfelelő szerszámot.** Ne használjon kis szerszámot vagy tartozékot olyan munkákra melyekhez nagy szerszámok kellenek. Szerszámot rendeltetésének megfelelően szabad használni. Tartsa szerszámait tisztán és élesen.
- **Viseljen megfelelő ruhát.** Ne hordjon laza ruhát és ékszert. Gép mozgó része elkapathatná. Szabadban történő munkavégzéshez ajánlatos munkakesztyű és csúszásbiztos lábbeli viselése. Hosszú haját - el kell távolítani.
- **Viselje a személyi védőeszközöket- Mindig használjon védőszemüveget és fülvédőket.** Szükséges szintén a porvédő álarc használata. Éles penge és fűrészlámpa érintésénél mindig kézre simuló kesztyűt kell viselni
- **Használja a poreszívót.** A poreszívó- és porfogó berendezés rendelkezésre áll, de helyesen felszerelve kell használni. Ügyeljen arra, hogy a por és a fűrészpor ne legyen Önre vagy más személyekre fújva.
- **Gondoskodjon a bevezető kábelről** Kábelt ne húzza. A kábel dugaszaljából való kihúzásakor a dugónál fogva húzza. Védje a kábelt magas hőmérséklet, olajok és éles tárgyaktól.
- **Munkadarabot jól erősítse oda.** Megfelelő leszorítókat és satukat stb. használjon. Ez mindig biztonságosabb mint a munkadarabot kézben tartani. Ezenfelül a keze szabadon marad a munkához.
- **Ügyeljen arra, hogy szilárdan álljon és ne veszítse el az egyensúlyát.** Ne hajoljon . nagyon messzire előre vagy oldalra, mikor valamiért nyúl.
- **Vegye ki a dugókulcsot, stb.** Minden szerszám cseréhez szükséges kulcsot stb., mielőtt a gépet megindítja el kell távolítani.
- **Akadályozza meg a gép akaratlan beindítását.** Vigyázz, hogy a kikapcsoló ki

legyen kapcsolva, mielőtt a kábelt kihúzza a dugaszaljából.

- **Kültérben csupán különleges hosszabbítókábel használjon.** Kültéri használatra különleges hosszabbító kábelre van szüksége, amely megfelel erre a célra és megfelelően meg van jelölve.
- **Mindig összpontosítson a munkájára. Ügyeljen arra, hogy mit csinál.** Használja józan eszét. A készüléket ne használja, ha fáradt.
- **Ügyeljen a sérült részekre.** Mielőtt a gépet elkezd használni aprólékosan nézze át nincsenek-e valamilyen részei megsérülve! Könnyű megsérülés esetén komolyan gondolkozzon el az felett, hogy a gép ennek dacára biztonságosan és kifogástalanul fog-e működni. Ügyeljen a mozgó részek helyes beállítására és beigazítására. Az egyes részek helyesen egymásba esnek-e? Nincsenek az egyes részek megsérülve? Minden helyesen be van szerelve? Minden más előfeltétel megfelel a hibamentes működésnek? Minden megsérült fedelet stb. szükséges rendszeren megjavítani vagy kicserélni, amennyiben a használati útmutatóban nincs kifejezetten másképpen megadva. Megsérült kikapcsolót autorizált műhely cserélje ki. Ne használja a gépet, mikor nincs rendszeren bekapcsolva vagy kikapcsolva a ki/bekapcsolóval. Mikor az asztal betétje elkopott ki kell cserélni. Habár nem valószínű, de ha hibát talál a gépen (biztonsági fedeleken, berendezéseken és fűrész tárcsán) akkor forduljon a helyi „Service Center”-hez.
- **Előzze meg a villamos áramütéseket.** Ne érintkezzen még testével sem a leföldelt objektumokkal, mint pl. vízvezeték, radiátor, tűzhely és hűtők.
- **Csak jóváhagyott alkatrészt használjon.** Karbantartásnál és javításra csupán eredeti alkatrészeket használjon. Pótalkatrészeket biztosítsa autorizált „Service Center” -nél biztosítsa be.
- **VIGYÁZZ!** Ebben a Kezelési utasításban nem ajánlott tartozékok illetve alkatrészek használata személyi sérülés és géphibásodás kockázatával jár.

VIGYÁZZ! Minden munkafolyamatnál használja a adogató toldalékot a munkadarabra.

Biztonsági utasítások az első üzembeállításához

- Mielőtt megkezd a gép beállítását vagy karbantartását húzza ki a kábelt a dugaszaljából.
- **VIGYÁZZ!** Forgó fűrészlap nehéz kéz balesetet okozhat, pl. újak elvesztését.

- **Sose dolgozzon fűrészlap védőfedele nélkül.**
- Mielőtt a gépet először beindítja, győződjön meg arról, hogy a gép címkéjén feltüntetett adatok megegyeznek a hálózat paramétereivel.
- Ha hosszabbítókábel használ, akkor győződjön meg arról, hogy a vezeték keresztmetszete megfelel a bemenő teljesítményhez. Legkevesebb 1,0 mm². legyen.
- Gép asztalát és az egész munkahelye tartsa tisztán, távolítsa el a fűrészport és tegye el azokat a tárgyakat melyekre nincs szüksége.
- A fűrész körül ügyeljen azokra a helyekre ahol megbotlás veszélye áll fenn, pl. bevezető kábel.
- Az a személy aki gépen dolgozik lehetőleg ne legyen zavarva.
- Ügyeljen a motor és a fűrészlap forgásának irányára.
- A fűrész tárcsát tilos a hajtómű kikapcsolása után oldal nyomással fékezni.
- Csak hibátlan fűrészlapot használjon, azt jelenti éleset és hézag nélkülit, repedés deformáció nélkülit. Hibás fűrész tárcsát azonnal ki kell cserélni.
- Biztosítsa be, hogy a fűrész tárcsán lévő nyíl ugyanabba az irányba mutasson mint a motoron lévő nyíl.
- A gép védelmi berendezéseit tilos leszerelni vagy más módon kiiktatni.
- Megsérült vagy hibás védő berendezést azonnal ki kell cserélni.
- Amennyiben fűrészszel való munkaközben valaki megzavarja, akkor először fejezze be a munkát és csak azután emelje fel tekintetét.
- A munkadarabja legyen mindig a gép asztalán. Sose használja a gépet úgy, hogy a vágott tárgy asztalon kívül legyen.
- Ügyeljen arra, hogy kezei biztonságos helyzetben legyenek, tehát úgy, hogy ne csúszhassanak le a fűrészre.
- Amennyiben hosszú munkadarabbal dolgozik, akkor szíveskedjen támasztékot használni, hogy a fűrész ne szoruljon be.
- A munkadarab vágott része nem tartalmazhat, szöveget vagy hasonló idegen tárgyat. Munkaközben álljon mindig oldalra a fűrészlaphoz.
- Ne terhelje meg a gépet úgy, hogy lassan forogjon és felmelegedjen.
- Ne vágjon több munkadarabot egyszerre. .
- Minden munkánál használjon toló lécet vagy rudat.
- Ne próbálja kihúzni a felszabadult szálkákat, fadarabokat vagy beszorult munkadarabot anélkül, hogy kihúzná a dugót.
- Hiba elhárítása előtt először a gépet mindig ki kell kapcsolni és kihúzni a hálózati dugót.
- Gép beállítását, mérését, tisztítását stb. Csak kikapcsolt motor és kihúzott kábel mellett szabad végezni.

- Munkahely nem maradhat felügyelet nélkül, mikor a motor nincs kikapcsolva és kábel a hálózatra van kapcsolva.
- Amennyiben a biztonsági berendezések karbantartását végzi, akkor a munka befejezése után haladéktalanul helyesen vissza kell őket szerelni.
- Feltétlenül szükséges ismerni az adott helyen használt érvényes biztonsági előírásokat, valamint az összes más általában elismert biztonsági előírásokat.
- Zárt helységekben a gépet csak akkor szabad használni, ha megfelelő elszívó berendezésre van kapcsolva.
- Ezt az asztali daraboló és gérvágó fűrész 230 V és legalább 16A hálózatra kell kapcsolni.
- A gép bevezető hálózati kábelét kizárólag adott célra használja.
- Munkaközben ügyeljen arra, hogy szilárdan áll és nem veszti el az egyensúlyát.
- Ennek a gépnek a használata előtt feltétlenül ellenőrizni kell a biztonsági berendezéseket. Ellenőrizze, hogy látszólag könnyen sérült részek szintén tökéletesen működik.
- Ellenőrizze, vajon minden mozgó rész hibátlanul-e működik. Főleg győződjön meg arról, hogy egyes részek nincsenek megsérülve vagy beszorulva. Minden alkotórészt helyesen kell felszerelni és azoknak hibamentesen kell működniük.
- Amennyiben ebben a használati útmutatóban nincs másképpen meghatározva, akkor a meghibásodott alkatrészeket és biztonsági berendezések javítását csak autorizált „Service Center” végezheti.
- Megsérült kapcsolókat szakszervizben cseréltesse ki.
- Ez a készülék megfelel minden illetékes biztonsági előírásnak. Javításokat csupán autorizált „Service-Center”-ben szakképzett vill anyszerelő végezheti eredeti pótalkatrészek felhasználásával. Ha ezek a tanácsok nincsenek betartva növekszik a baleset veszélye.
- Hornyokat, bevágásokat stb. tilos ezzel a géppel végezni, illetve csak ha megfelelő védőberendezés van használva az asztal felet (körös- körül lezárva)
- A fűrész nem használható fokozott kivágások (érintkező felületek) készítésére.



Baleset esetén

Végezze el a szükséges elsősegély nyújtást és a lehető leggyorsabban hívjon kvalifikált orvosi segítséget. A sérültet védje meg további sérülések elől és helyezze nyugalmi helyzetbe. .



Szimbólumok magyarázata

Ebben az útmutatóban vagy a készüléken a következő szimbólumok vannak használva:



Termék biztonsága:

	
Termék megfelel a EU szabványainak	Készülék védőszigeteléssel rendelkezik





Tiltalmak:

	
Általános tilalom (más piktogramhoz kapcsolódva)	Ne nyúljon a forgórészekhez





Intelmek:

	
Figyelmeztetés/vigyázz!	Figyelmeztetés veszélyes villamos feszültség



Utasítások:

	
Használjon védőszemüveget	Használjon hallás védelmét
	
Használat előtt olvassa el a használati utasítást	Használjon fejtvedőt
	
Használjon védőkesztyűt	









Környezetvédelem:

	
Hulladékot nyilvános gyűjtőhelyen semmisítse meg.	A karton csomagolóanyagot leadni újrafeldolgozásra.
	
Hibás, kiselejtezésre utalt elektromos vagy elektronikai berendezést adja le újrafeldolgozásra	Zöld pont –Duales System Deutschland AG / Duális rendszer Németország Rt.

Csomagolás:

	
Védje nedvesség ellen	Csomagot jellel felfelé állítani

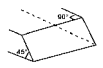
Műszaki adatok:

	
Hálózati csatlakozás	Motor teljesítménye
	
Fordulat	Fűrészlap
	
Zajsztint L _{WA} dB (A)	Bevágás max. mélysége 90° -nál
	
Bevágás max. mélysége 45° -nál	Készülék súlya

Használat

Asztali daraboló és gérvágó fűrész alkalmas fa és műanyag hosszirányú, keresztirányú, daraboló és gérvágások elvégzésére. Gömbfát (henger alakú csöveket és fát stb.) tilos ezen a gépen vágni. Fémtárgyak vágása ezen a gépen tilos.

A használati útmutatóban lévő utasítások és szabályok be nem tartásából eredő károkért a gyártó nem felel.

Fogalmak magyarázata

- **Fűrész tengelye**
Tengely, amire a fűrész tárcsa fel van erősítve.
- **Keresztirányú vágás**
Merőleges vágás a fa ereire
- **Átlós vágás**
Művelet mikor a vágás nem merőleges a munkadarab felületére
- **Ferdeszögű vágás**
Művelet mikor a vágás nem merőleges a munkadarab homlokára
- **Kettős ferde vágás** Gér és ferde vágás kombinációja.
- **Percenkénti fordulatszám**
Fordulatok száma amennyit a forgó objektum egy perc alatt végez el.
- **Vágás vonala**
Munkadarab vagy asztal része, amely a fűrészlap vágásának a tengelyén fekszik a munkadarab az a része is amely már a fűrészszel el van vágva.
- **Szétosztás**
- **Vágás nyílás**
Nyílás amely a fűrész tárcsa forgása által eltávolított anyag után keletkezik.
- **Elhajlás**
Fűrész tárcsa hibás beállítása.
- **Gyanta**
Megszáradt gyanta a fában
- **Munkadarab**
Tárgy amelyen a vágás darabolás műveletét végezzük.

Különböző kockázatok és védelem

Fennálló mechanikai veszélyek

Vágás, levágás

Ne nyúljon a forgórészekhez

Különleges óvatosság szükséges kis munkadaraboknál, mindig **használja az adogató toldalékot amely része a szállításnak.** Elkopott vagy sérült alkatrészeket azonnal ki kell cserélni.

Forgó fűrészlappal való érintkezés komoly balesetet okozhat.

Sose érintse a forgó fűrészlapot

Elkapás, feltekerés

Lenge ruha, ékszer, haj a gép forgórészébe kerülhet

Használjon testre simuló ruhát, láncokat és hasonló dolgokat tegye el. Haját takarja le kendővel vagy hálóval.

Elektromos veszély

Érintkezés az villanyárammal.

Hibás kábel vagy dugaszalj áramütést okozhat.

Hibás kábelt vagy dugaszaljt szakemberrel cseréltesse ki Gépet kizárólag hibaáram kioldóval rendelkező bevezetésre kapcsolja (FI)!

Közvetett érintkezés az villanyárammal.

Kitartart vezető részek vagy megsérült alkatrészek okozta balesetek.

Karbantartásnál a dugót mindig ki kell húzni a dugaszaljból. Csak FI kioldóval használja.

Zaj okozta balesetek

Hallás sérülés

Tovább tartó munka a gépen hallás sérülést okozhat.

Viseljen fülvédő segédeszközt.

Más anyagok okozta sérülések.

Érintkezés, belégzés

Nagyobb por a tüdő károsodását okozhatja.

Egészségre káros fűrészpor emissziója elszívó nélküli üzemelésnél.

Munkaközben a géppel viseljen porvédő álarcot Szerelje fel az elszívót és használja.

Ergonómia elhanyagolása

Személyi munkavédelmi eszközök figyelmen kívül hagyása

Gép kezelése nem megfelelő védő eszközök

használata nélkül balesethez vezethet.- külső és belső sérülések keletkezhetnek.

Viseljen mindig megfelelő védő öltözetet és dolgozzon elővigyázatosan

Helység elégtelen megvilágítása. Elégtelen megvilágítás nagy veszéllyel fenyeget.

Ha a géppel dolgozik ügyeljen arra, hogy a munkahely kielégítően meg legyen világítva.

Egyéb kockázat :

Elhajított tárgyak

Vágás közben a fűrészlap vagy szilárd részecskék megsérthetik az Ön szemét.

Munkaközben mindig viseljen védőszemüveget.

Kiselejtezés:

A kiselejtezésre vonatkozó utasításokat a gépen vagy a csomagoláson elhelyezett piktogramok jelzik. Jelentésük leírását a „Szimbólumok magyarázata” fejezet tartalmazza.

Gépkezelőre vonatkozó követelmények

Gépkezelő köteles részletesen megismerni a használati útmutatót.

Képzettség

Gép kezelése nem igényel különleges képesítést, elegendő szakember által végzett felvilágosítás.

Kezelő életkora

A gépet csak 16 éven felüli személy kezelheti. Kivételt képez mikor a fiatalok tanár felügyelete alatt dolgozik.

Kiképzés

Gép használata csupán rövid bemutatást igényel. Speciális oktatás nem szükséges.

Műszaki adatok:

Villamos csatlakozás	230 V/50 Hz
Max. teljesítmény	1400 W/P1
Motor fordulatszám	5000 perc-1
Fűrészlánc átmérője	216 mm

Gérvágás.

Bevágás max. mélysége 0°/0° -nál	58 x 120 mm
Bevágás max. mélysége 45°/45° -nál	40 x 85 mm
Bevágás max. mélysége 0°/45° -nál	40 x 120 mm
Bevágás max. mélysége 45°/0° -nál	58 x 85 mm

Asztali fűrész.

Bevágás max. mélysége 0° -nál	52 mm
Bevágás max. mélysége 45° -nál	25 mm
Súly kb.	26 kg
EAN:	4015671551740
Gyártmány sz.:	55174

SZÁLLÍTÁS ÉS TÁROLÁS

- Használat után a gépet alaposan ki kell tisztítani.
- Továbbtartó tárolás esetén a fűrészláncát engedje le így megelőzheti a balesetet.
- Időjárás hatásai előtt védje a gépet műanyag, karton vagy más anyagból való fedéllel.
- A fűrész áthelyezését a szállító kerekek könnyítik lásd .ábra 29

Szerelés és előszöri üzembe állítás (2+3+4 ábra)

A fő részeket döntse hátra (2. ábra) és utána egyszerűen tegye a lábakat munka helyzetbe.

Lazítsa fel a rögzítőcsavarokat (3/4 ábra), míg nem lehet őket könnyen kihajlítani.

Azután mind a négy csavart húzza meg úgy, hogy mind a négy láb szilárdan álljon.

Most a fűrész állítsa fel úgy, hogy a lábain álljon.

Asztali körfűrésznek való használat ábra 4+5+6+7+9+10+11)

Asztali fűrésznek való használata esetén, nyomja lefelé kart (4.ábra) míg nem hallja a karmantyú kattánását.

Most lazítsa fel a szárnyas anyát (5. ábra), amely a hasítóéket tartja. A hasítóék tartóhengerén két horony van, amely két különböző beállítást tesz lehetővé.

Mozdítsa meg a fűrész fogantyúját, amely a fűrészlánc fedelét rögzíti. **ábra 6)** A fedelet húzza fel és a feszítő éket helyezze el úgy ahogy a **7 ábrán látható Ezután** a szárnyas anyát ismét húzza be.



Vigyázat, ügyeljen mindig arra, hogy a hasítóék elegendő távolságra legyen a fűrészlaptól.

Most a csavart (8 ábra) húzza be ütközésig, úgyhogy a fűrész egység le hajlik.

Most használja kart (9.ábra) és az asztalt fordítsa el, addig míg a karmantyú nem kattán.

A fűrészlánc fedelén lévő nyomógomb (10 .ábra) megnyomásával a fedelet fel lehet erősíteni a hasítóékre. Ha nem fog elszívót használni, akkor az asztal alatt lévő kimenetelre tegye fel a porzsákot.

Ferdeszögű vonalzót (11. ábra) vagy egyenes vezető vonalzót (11. ábra) helyezze el úgy ahogy a **11. ábrán** látható.

Most a fűrész készen áll az üzemelésre mint asztali fűrész.

Gérvágásra vagy darabolásra való használat.

ábra 9+13+15+16+17+18)

Hogy a fűrész mint gérvágót vagy darabolót tudja használni, nyomja le a kart (ábra), ezzel feloldja az asztalt és le tudja fordítani. A lefordítás után a beilleszkedéskor kattantást hallatszik.

Húzza ki a narancsszínű gombot (13. ábra) fordítsa el és engedje ismét beilleszkedni. Most helyezze a fűrészegységet függőleges helyzetbe.



VIGYÁZZ!!!

Kar (14. ábra) segítségével állítsa be a mélység határolót.



VIGYÁZZ!!!

Szárnyas anyával (15. ábra) változtassa meg a hasítóék helyzetét. A hasítóéket hátra kell tolni, hogy párhuzamos legyen a fűrész tárcsával. lásd 16. Ábrát Ehhez használja átellenes hornyot, amelyet asztali fűrész átállítására használt.



VIGYÁZZ! Magasság beállítását húzza be úgy, hogy a magasság beállító csavart (17. ábra) fordítsa teljesen jobbra. (Fordított helyzet mint az asztali fűrész beállításra). Gérvágásra és darabolásra a fedelet helyezze el úgy ahogy ez látható (18. ábra), tehát az asztal alá fordítva. Fedelet először beakasztjuk az asztalon lévő két szembe és utána a mellékelt csavarokkal (19 ábra) csavarozzuk a szembe lévő oldalhoz. Ha nem fog elszívót használni, akkor az asztal alatt lévő kimenetelre tegye fel a porzsákat.

Most a fűrész készen áll a darabolásra és gérvágásra.

Kezelés



Gép minden át állítása és beállítása előtt először mindig ki kell húzni a hálózati dugót.

Fűrész szögének a beállítása (20+21. ábra)

- Fűrészlap 0° és 45° közötti beállítását leolvashatja a skálán. Arretációs kar felengedésével (20 ábra) és a fűrész egység megdöntésével meg lehet változtatni a fűrész dőlés szögét
- Csavar fellazításával (21. ábra) és a fűrészegység elfordításával meglehet változtatni a fűrész tárcsa beállítását.

Gép ki- és bekapcsolása

- A gépet a „zöld nyomógomb I” megnyomásával indítjuk.
- A gépet a „piros gomb O” megnyomásával kapcsoljuk ki.

Gép el van látva „vész kikapcsolóval”.

Hosszanti metszet

- A párhuzamos vonalzót állítsa be a fűrész tárcsához viszonyítva az igényelt távolságra.
- Munkadarabot tegye a fűrészre, laposabb, szélesebb oldala fekvődjön a fűrész asztalán.



VIGYÁZZ! A fűrész tárcsától tartsa be az elegendően nagy biztonsági távolságot.

Ferde vágás

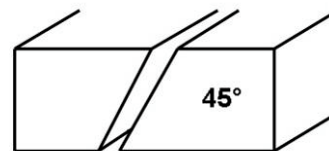

- Munkadarabot az ábra szerint erősítse fel szorítóvassal.
- Engedje fel az arretációs kart és állítsa be az igényelt szöget.
- Ügyeljen arra, hogy a hasítóék pontosan a fűrész tengelyben legyen.
- Leszorító csavarokkal ismét biztosítsa be. Kapcsolja be a gépet és a fűrészegységet óvatosan nyomja lefelé az igényelt vágás elvégzéséhez

Kereszt irányú vágások.

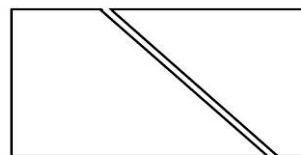

- Keresztirányú vezető lécet nyomja be a két horny egyikebe, és állítsa be az igényelt szöget.
- Kapcsolja be a gépet és keresztirányú ütköző használatával óvatosan rátolni a működő fűrészre.



VIGYÁZZ! Szilárdan tartsa a vezetett munkadarabot, de soha azt a darabot amelyet le van vágva.

Hasítóék beállítása (ábra. 17+25)

- Engedje fel a csavart a hasítóéken (25. ábra) úgy, hogy az éket el lehessen tolni - lásd . megfelelő vágás típusát
- Csavart ismét behúzni.

Maximális vágás:

Fűrészasztal és a hasítóék felső éle közötti távolsága cca. 10 cm. .

Ha a gép zárt helységben üzemel, akkor a géphez megfelelő porelszívót vagy zsákot kell kapcsolni a pro felfogásához, ami a része a szállításnak, Fel kell húzni a fűrészpor kimeneti torkolatára (17. ábra)

Fűrészpor elszívás

Ha a gép zárt helységben üzemel, akkor a géphez megfelelő porelszívót vagy zsákot kell kapcsolni a pro felfogásához, ami a része a szállításnak, Fel kell húzni a fűrészpor kimeneti torkolatára (31. ábra)

Biztonsági utasítások a kezelőnek

- Gép megindítása előtt minden fedelet és biztonsági berendezést rendesen fel kell szerelni a helyére.
- Sose vágjon olyan fadarabot amelyet nem lehet biztonságosan tartani.
- Fűrészlapnak szabadon kell forognia.
- Ha már egyszer használt fát fog megmunkálni ügyeljen arra, hogy ne legyenek benne szögek, csavarok stb. Munka előtt távolítsa el az összes idegen tárgyat.
- Főkapcsoló megnyomása előtt ügyeljen arra, hogy a fűrész tárcsa helyesen van-e felszelve és a gép mozgó részei szabadon-e mozognak.
- VIGYÁZZ! Amennyiben nem biztos a felszerelésben forduljon tanácsért a „Service-Center“ szakembereihez.
- A gépet csak a használati útmutató alapos tanulmányozása után kezdje használni.
- Tartsa be az útmutatóban lévő összes biztonsági utasítást.
- Más személyekkel szemben viselkedjen felelősség teljesen.

Előrehaladás lépésről lépésre

Asztali fűrész.

1. Állítsa a vonalzókat az igényelt vágás szerint.
2. Indítsa a gépet.
3. Munkadarabot lassan egyenletesen nyomja a fűrész tárcsához egészen a vágás befejezéséig.
4. Fűrész kapcsolja ki és várjon, míg a fűrész egészen meg nem áll.
5. Most vegye el a munkadarabot.

Gép és ferde vágó fűrész

1. Végezze el a fent leírt beállításokat a gépen az igényelt vágás szerint.
2. A munkadarabot a megfelelő leszorítóval fogassa le (1/7 ábra).
3. Indítsa a gépet.

4. Fűrészegységet óvatosan nyomja le és végezze el a vágást.
5. Fűrész kapcsolja ki és várjon, míg a fűrész egészen meg nem áll.
6. Most vegye el a munkadarabot.

Hibák – okai - elhárítás

VIGYÁZZI! ELSŐSORBAN MINDÍG ELLENŐRIZZE A TÚLÁRAM BIZTOSÍTÉKOKAT!

A motor nem forog.

1. A gép nem kap áramot.
Ellenőrizni a elosztót és a bevezető kábelt, szakembertől kérjen tanácsot.
Hőérzékelő megszakította az áramot. Várjon 5-10 percet utána a gépet ismét kapcsolja be.

Motor munkaközben kikapcsolódik

1. Motor hőkioldója hibás Csak villanyszerelővel cseréltetheti ki.
2. Motorvédő túlterhelés végett kikapcsol.
Várja meg míg a motor kihűl, 5-10 perc múlva a gépet ismét kapcsolja be.

Túlterhelés okai

Bevezető kábel nagyon hosszú vagy nagyon kicsi a keresztmetszete. Biztosítson megfelelően méretezett kábelt, minimális keresztmetszete- 1,5 mm²

1. Fűrészlap nem eléggé éles.
Fűrészlapot élesítse meg.
2. Fűrészlap fogainak nem helyes a kihajlása.
Szakemberrel csináltassa meg a fűrész fogainak hajlását.

Égési nyomok a munkadarabon.

1. A fűrész tárcsa tompa.
Fűrész tárcsát cserélje ki vagy élesítse meg.

Ellenőrzés és karbantartás

Minden gépen végzett tevékenység előtt húzza ki a hálózati dugót.

- Az acélrészek tisztítására használjon nedves rongyot. Ne használjon tisztító vagy oldó szereket vagy hegyes tárgyakat
 - A fűrész asztaláról a szennyeződést megfelelő tisztító spray- el távolítsuk el.
 - Amennyiben a motor több mint 10 másodpercre leállna, akkor a gyártónál vagy szakemberrel cseréltesse ki a motorfék elkopott részeit.
 - Minden használat után puha kefével vagy ecsettel távolítsa el a szellőztető nyílásból és a mozgó részektől a leszállt port.
- Minden mozgó fém alkatrészt rendszeresen kenje olajjal.

Fűrész tárcsa cseréje (29 + 30 ábra)



VIGYÁZZ! Minden karbantartás vagy beállítás előtt, vagy fűrész tárcsa cseréje előtt mindig húzza ki a hálózati kábelt.

- Nyomja le a kart (**29. ábra**) és tartsa egész addig míg nem arretálja a fűrész tárcsát.
- A fűrész tárcsát tartó csavar felállításához használjon mellékelt dugókulcsot vagy lapos kulcsot. Csavart az óramutató mozgásának irányába lazítsuk fel (**30. ábra**).
- Fűrészlapot vegye le az agyról és emelje fel.
- Az agyat gondosan tisztítsa meg és tegye fel a megköszörült fűrész tárcsát.
- Az új fűrész tárcsát leírt módon fordított sorrendbe tegye helyére és biztosítsa be.
- **VIGYÁZZ!** Ellenőrizze a helyes forgás irányt! A vágó él fogainak forgásirányba, vagyis előre kell mutatniuk. Ügyeljen a nyilakra a fűrészlapon és a védőfedélen!
- Ismételt használat előtt ellenőrizze, hogy minden biztonsági intézkedés és berendezés rendesen működik.
- Fontos! Miután, felszerelte az új fűrész tárcsát először kézzel ellenőrizze, hogy szabadon forog.
- Azután a gépet kapcsolja a hálózatra, használat előtt hagyja a gépet terhelés nélkül futni.

Biztonsági utasítás az ellenőrzésre és karbantartásra.

Csak rendszeresen karbantartott gép mellyel jól törődnek biztosíthatja a megfelelő működést. Elégtelen karbantartás, hanyag gondoskodás váratlan baleseteket és sérüléseket okozhat.

Ellenőrzés és karbantartás

Minden használat után

Szellőztető nyílásokról és mozgórészekről távolítsa el a port.

Minden használat után

Egész fűrészről távolítsa el a port

Rendszeresen

Minden mozgó fém alkatrészt rendszeresen kenje olajjal. (univerzális olajjal)

Rendszeresen

Győződjön meg arról, hogy a csavarkötések szilárdan meg-e vannak húzva. Vibráció hatására idővel fellazulhatnak

Macchina

Sega a tavolo, intestatrice e falciatrice GFO 1401

Sega robusta di qualità, per i lavori del carpentiere, tagli falciati ed intestati. .

Accessori (di serie):

Disco ribaltabile fluentemente tramite la leva di blocco. Tavolo ribaltabile, attacco d'aspirazione, carter del disco da taglio, sacco da raccolta della polvere, comprese la riga parallela e da falciatura.

Campo d'applicazione:

Ideale per cantiere e per le strutture da integrare.

Volume della fornitura (fig. 1+2)

1. Carter contro la segatura
2. Vite di fissaggio del carter contro segatura
3. Dispositivo da scorrimento dei pezzi lavorati
4. Chiave ad anello
5. Riga parallela di guida
6. Carter del disco da taglio
7. Riga per falciatura
8. Sacco da raccolta della polvere
9. Fermo del pezzo lavorato

Descrizione della macchina (fig. 3)

1. Cuneo da apertura
2. Boccone da collegamento all'aspirazione della segatura
3. Carter del disco da taglio
4. Viti di blocco
5. Interruttore d'emergenza
6. Piedi della macchina
7. Ruote di trasporto

Garanzia

Per i diritti di garanzia delle prestazioni vedi la Scheda di garanzia in allegato.

Prescrizioni di sicurezza generali

Prima di mettere in funzione la macchina occorre leggere totalmente il Manuale d'Uso. Nel caso dei dubbi sulla connessione oppure sulla manovra della macchina rivolgersi al Costruttore (Centro d'Assistenza).

PERCHE' SIA GARANTITO LIVELLO DI SICUREZZA ALTO, MANTENERE ATTENTAMENTE LE SEGUENTI ISTRUZIONI:



Attenzione: Utilizzare solo con FI (PRCD) (interruttore di protezione alla corrente falsa)!

ATTENZIONE!

- **Mantenere la zona di lavoro pulita ed ordinata.** La zona di lavoro e banco da lavoro disordinati aumentano il pericolo degli incidenti ed infortuni.
- **Osservare le condizioni di lavoro.** Non utilizzare gli attrezzi elettrici nell'ambiente umido e/o bagnato. Assicurare la buona illuminazione. Non sottoporre gli attrezzi elettrici alla pioggia oppure all'umidità estrema dell'aria. Non accendere gli apparecchi elettrici nell'ambiente con i liquidi oppure gas infiammabili.
- **Impedire l'accesso dei terzi alla macchina.** I visitatori, soprattutto i bambini e le persone malate e/o incapaci, non dovrebbero accedere alla zona di lavoro.
- **Provvedere alla sicura conservazione degli utensili.** Gli attrezzi ed utensili non utilizzati devono essere conservati nel luogo asciutto, possibilmente in alto, con accesso impedito.
- **Per ogni lavoro utilizzare solo gli attrezzi destinati allo stesso.** Non utilizzare piccoli attrezzi ed utensili per i lavori che richiedono quelli più pesanti. Utilizzare gli attrezzi solo per gli scopi tali, per quali è stato destinato. Mantenere gli attrezzi puliti e correttamente taglienti.
- **Indossare gli indumenti adatti.** Non utilizzare gli indumenti volanti o catene. Potrebbero essere afferrati dalle parti mobili della macchina. Per lavoro all'aperto consigliamo utilizzare i guanti da lavoro e la calzatura d'antiscivolo. I capelli lunghi devono essere appositamente coperti.
- **Utilizzare i mezzi di protezione personale.** Utilizzare sempre gli occhiali di protezione e le cuffie per gli orecchi. Occorre anche utilizzare la mascherina. Per i lavori con lame taglienti e con disco da taglio occorre utilizzare sempre i guanti aderenti.
- **Utilizzare l'aspirazione della polvere.** E' disponibile il dispositivo d'aspirazione e raccolta della polvere, deve però essere correttamente collegato. Badare a che la polvere e la segatura siano condotte via da voi stessi e dalle persone presenti in vicinanza.
- **Curare il cavo d'alimentazione.** Non tirare il cavo. Sconnettendo il cavo, agire solo sulla spina. Non deporre il cavo vicino alle fonti del calore, evitare il contatto con olio e spigoli vivi.
- **Fissare bene il pezzo da lavorare.** Utilizzare le morse, i fermi etc. adatti. Ciò è sempre più sicuro, invece reggerlo con le mani. In più la mano rimane libera per lavoro.
- **Mantenere la posizione del corpo fissa ed equilibrata.** Non inclinarsi troppo in avanti

oppure in lato avendo bisogno di prendere qualsiasi cosa.

- **Estrarre la chiave ad anello etc.** Tutte le chiavi necessarie per la sostituzione dell'utensile devono essere tolte prima dell'avviamento della macchina.
- **Evitare l'accensione involontaria della macchina.** Verificare, prima di connettere il cavo alla presa, che l'interruttore della macchina sia in posizione "spento".
- **Per il lavoro all'aperto utilizzare i cavi di prolunga speciali.** Per lavoro all'aperto occorrono i cavi di prolunga speciali, adatti per tal scopo ed appositamente identificati.
- **Porre sempre l'attenzione. Porre attenzione a ciò, che state facendo.** Lavorare razionalmente. Non utilizzare le macchine elettriche, quando siete stanchi.
- **Porre attenzione alle parti danneggiate.** Prima di utilizzare la macchina ispezionarla accuratamente che non ci siano danneggiate alcune delle parti! Nel caso dei danni leggeri considerare seriamente, se la macchina può funzionare bene e in sicurezza. Badare al corretto aggiustaggio e registrazione delle parti mobili. Accoppiano bene? Non sono danneggiate? E' tutto installato bene? Sono costituite tutte presupposizioni per la funzione perfetta? I carter difettosi devono essere correttamente riparati oppure sostituiti, se nel Manuale d'Uso non è indicato diversamente. Gli interruttori difettosi si devono far cambiare nell'officina autorizzata. Non utilizzare la macchina che non può essere avviata e fermata correttamente tramite l'interruttore relativo. Quando l'inserito del tavolo è usurato, occorre sostituirlo. Anche se non probabile, verificando un inconveniente sulla macchina (compresi i carter e dispositivi di sicurezza e disco da taglio) rivolgersi al Centro d'Assistenza.
- **Precedere alle scosse elettriche.** Non venire in contatto in qualsiasi modo con gli oggetti a massa, ad es. acquedotti, radiatori, spirali elettriche di riscaldamento e frigoriferi.
- **Utilizzare solo le parti approvate.** Per manutenzione e riparazioni utilizzare solamente i ricambi originali. Per i pezzi di ricambio richiedere il Centro d'Assistenza autorizzato.
- **Attenzione!** L'applicazione degli accessori e delle parti aggiuntive, non consigliate univocamente nel presente Manuale d'Uso, può condurre ai danni delle persone e cose.

Attenzione: Per tutti eventi di lavoro utilizzare il particolare per lo scorrimento del pezzo lavorato.

Istruzioni di sicurezza per prima messa in funzione

- Prima di iniziare la regolazione oppure manutenzione sconnettere la spina dalla presa.
- **Attenzione! Il disco da taglio in rotazione può provocare le gravi ferite delle mani, eventualmente può avvenire la perdita delle dita.**
- **Mai lavorare senza carter di protezione del disco da taglio.**
- Previa il primo avviamento della macchina accertarsi che i dati elettrici sulla targhetta corrispondono ai parametri della rete elettrica.
- Applicando la prolunga, accertarsi che la sezione del conducente sia sufficiente per l'assorbimento indicato. Il minimo deve essere 1.0 mm².
- Il tavolo della macchina e tutta zona di lavoro mantenere puliti; eliminare la segatura e gli oggetti che non sono più utili.
- Attenzione agli ostacoli attorno alla macchina, costituenti il rischio dell'inciampata; ad es. cavo d'alimentazione.
- La persona che lavora sulla macchina non dovrebbe essere disturbata.
- Controllare il senso dei giri del motore e del disco da taglio.
- Spento il motore, il disco da taglio non deve essere mai frenato con la pressione laterale.
- Utilizzare solo i dischi da taglio perfetti, cioè affilati e senza fessure, fratture, deformazioni etc. I dischi da taglio difettosi devono essere sostituiti immediatamente.
- Assicurare che la freccia sul disco da taglio abbia il senso identico alla freccia sul motore.
- E' inammissibile smontare e/o disattivare i dispositivi di protezione e di sicurezza della macchina.
- I dispositivi di sicurezza difettosi devono essere sostituiti immediatamente.
- Essendo disturbati durante lavoro con la sega, terminare prima il lavoro in corsa e poi alzare gli occhi.
- Il pezzo in lavorazione deve essere sempre appoggiato sul tavolo della macchina. Mai utilizzare l'impianto in modo che il pezzo lavorato da tagliare sia sporgente oltre il tavolo.
- Tenere le mani sempre in posizione sicura, quindi tale che le mani non possano scivolare e venire in contatto con la sega.
- Lavorando un pezzo lungo utilizzare un sostegno adatto perché la sega non s'incunea e non blocca.
- Nella zona del taglio non devono essere presenti i chiodi ed altri corpi estranei. Durante lavoro con la sega posizionarsi sempre lateralmente al disco da taglio.
- Non sovraccaricare la macchina che questa poi giri piano e si surriscaldi.

- Non tagliare più pezzi insieme. .
- In ogni caso utilizzare il particolare da scorrimento.
- Non cercare togliere le schegge libere oppure i pezzi di legno, oppure il pezzo bloccato, senza spegnere la macchina e sconnettere il cavo dalla presa.
- Prima di rimuovere i guasti occorre prima spegnere la macchina e sconnettere la spina dalla presa.
- Eseguire la regolazione, misurazioni, pulizia etc. dopo aver spento il motore e sconnesso il cavo dalla presa.
- Quando il motore non è spento e il cavo è collegato alla rete, la zona di lavoro non deve rimanere senza la sorveglianza.
- Terminata la manutenzione dei dispositivi di protezione oppure di sicurezza della macchina tali devono essere montati immediatamente alle loro posizioni.
- E' indispensabile avere la conoscenza delle norme di sicurezza vigenti nel luogo d'installazione della macchina, idem le altre regole generalmente rispettate.
- E' ammesso utilizzare la macchina nei locali chiusi, solo quando è collegata al sistema d'aspirazione idoneo.
- Questa sega a tavolo, falciatrice/intestatrice, deve essere collegata alla rete di 230V con almeno 16A.
- Utilizzare il cavo della macchina esclusivamente per lo scopo determinato.
- Attendarsi al giusto atteggiamento rigido ed equilibrato.
- Prima di utilizzare la macchina è indispensabile controllare i dispositivi di sicurezza. Controllare che le parti presentanti danni leggeri funzionino perfettamente.
- Controllare che funzionano perfettamente tutti elementi mobili. Accertarsi soprattutto che le parti non sono danneggiate ed incastrate. Tutte le parti devono essere correttamente integrate e devono soddisfare tutte le condizioni per la propria perfetta funzione.
- Se non è indicato diversamente nel presente Manuale d'Uso, le parti danneggiate e dispositivi di sicurezza devono essere riparate e/o sostituite presso il Centro d'Assistenza autorizzato.
- Gli interruttori difettosi far sostituire presso Centro d'Assistenza autorizzato.
- Questa macchina corrisponde alle relative istituzioni di sicurezza. Le riparazioni deve eseguire solo un elettricista qualificato del Centro d'Assistenza autorizzato utilizzando i ricambi originali. Nel caso d'ignoranza di tali suggerimenti aumenta il rischio delle ferite.

- Non si dovrebbero eseguire con tale macchina le scanalature e zigrinature etc.; nel caso contrario la macchina deve essere dotata degli adatti dispositivi (carter perimetrale chiuso).
- Non è ammesso utilizzare la sega per tagli gradienti (contatti).



Comportamento nel caso dell'incidente

Applicare un pronto soccorso adatto alla ferita e rivolgersi rapidamente al medico qualificato. Proteggere il ferito contro le altre lesioni e metterlo in posizione tranquilla. .



Spiegazione della simbologia

Sono riportati nel presente Manuale d'Uso, oppure applicati sull'apparecchio, i seguenti simboli:



Sicurezza del prodotto:

	
Prodotto è conforme alle relative norme CE	L'apparecchio è dotato dell'isolamento di protezione



Divieti:

	
Divieto generale (unito con altro pittogramma)	Non toccare le parti in rotazione



Avviso:



	
Avviso/attenzione	Avviso alla pericolosa tensione elettrica

Direttive:



	
Utilizzare la protezione degli occhi	Utilizzare la protezione dell'udito
	
Prima dell'uso leggere il Manuale d'Uso	Utilizzare l'elmetto
	
Utilizzare i guanti di protezione	

Tutela dell'ambiente:



	
Non deporre i rifiuti nell'ambiente, smaltirlo correttamente.	Il materiale d'imballo di cartone può essere consegnato al Centro di raccolta predisposto a tal scopo

	
Gli apparecchi elettrici/elettronici difettosi e/o da smaltire devono essere consegnati ai centri autorizzati.	Punto verde – Duales System Deutschland AG

Imballo:

	
Proteggere all'umidità	Orientare l'imballo verso alto

Dati tecnici:

	
Allacciamento alla rete	Potenza del motore
	
Giri	Disco da taglio
 L _{WA} dB (A)	
Livello di rumorosità	Profondità di taglio 90°
	
Profondità di taglio 45°	Peso

Campo d'applicazione

L'intestatrice / falciatrice a tavolo è adatta al taglio longitudinale, trasversale, d'intestatura e falciatura del legno e plastici morbidi. E' vietato tagliare con tale macchina i materiali tondi (tubi e legno di forma cilindrica). E' vietato tagliare con tale macchina i materiali metallici.

La ignoranza delle regole e delle istituzioni generalmente vigenti, incluse nel presente Manuale, declina il Costruttore dalla responsabilità dei danni.

Spiegazione dei termini

- **Albero della sega**

E' l'albero sul qual è infilato il disco da taglio.

- **Taglio trasversale**

Taglio verticale alle fibre.

- **Taglio inclinato**

Taglio non rettangolare alla superficie del pezzo lavorato.

- **Taglio falciato**

Taglio non rettangolare alla testata del pezzo lavorato.

- **Taglio falciato doppio**

Combinazione del taglio falciato ed inclinato.

- **Giri in minuto**

Numero dei giri svolti dell'oggetto in rotazione durante un minuto.

- **Linea del taglio**

La parte del pezzo lavorato oppure del tavolo che si trova direttamente in asse del taglio del disco e la parte del pezzo lavorato già tagliata della sega.

- **Passo**

Misura, della quale la punta del dente sporge dal bordo del disco da taglio.

- **Fessura di taglio**

Fessura creata per eliminazione del materiale asportato dal disco da taglio in rotazione.

- **Deviazione**

Registrazione scorretta del disco da taglio.

- **Resina (inclusione)**

Resina indurita nel legno.

- **Pezzo da lavorare**

Un oggetto sul quale viene eseguito un evento del frazionamento oppure del taglio.

Rischi vari e protezione rispettiva

Rischi meccanici

Tagli e recisioni

Pericolo dalle parti in rotazione

Porre l'attenzione particolare lavorando i pezzi piccoli, utilizzare sempre il dispositivo da scorrimento in fornitura.

L'utensile usurato oppure danneggiato deve essere sostituito immediatamente.

Il contatto con disco da taglio in rotazione può causare una grave lesione.

Mai toccare il disco da taglio in rotazione.

Afferramento, avvolgimento

Gli indumenti larghi, catene e capelli lunghi possono essere afferrati dalle parti in rotazione.

Indossare gli indumenti aderenti e deporre le catene ed altri gioielli. Coprire i capelli della pezzuola oppure della retina.

Rischi elettrici

Contatto diretto con la corrente elettrica

Il cavo oppure la spina difettosi possono causare la folgorazione.

I cavi oppure le spine difettosi far sostituire dal professionista. Utilizzare la macchina, solo quando l'allacciamento sarà dotato dell'interruttore di protezione (FI).

Contatto indiretto con la corrente elettrica

Gli infortuni dovuti dalle parti conducenti degli elementi non coperti oppure difettosi.

Per la manutenzione la spina deve essere sempre sconnessa dalla presa. Utilizzare solo con interruttore di protezione FI.

Pericolo dell'infortunio dal rumore

Danneggiamento dell'udito

Lavoro con la macchina più lungo può condurre al danneggiamento dell'udito.

Utilizzare la protezione dell'udito.

Infortuni dovuti dai materiali oppure dalle altre sostanze

Contatto, inalazione

Può avvenire il danneggiamento dei polmoni nel caso di grande polverosità.

Emissione della polvere legnosa nociva per la salute in esercizio senza l'aspirazione.

Lavorando sulla macchina deve essere utilizzata la mascherina. Collegare l'aspirazione e utilizzarla.

Trascuratezza delle regole ergonomiche

L'uso dei mezzi di protezione personale insufficiente

La manovra della macchina senza i mezzi di protezione personale adatta può condurre alle gravi ferite interne ed esterne del corpo.

Indossare sempre la tuta prescritta e lavorare concentrati e razionalmente.

Illuminazione locale insufficiente

Illuminazione insufficiente costituisce alto rischio per la sicurezza.

Durante lavoro sulla macchina badare a che la zona di lavoro sia sufficientemente illuminata.

Altri rischi

Oggetti lanciati

Nel momento del taglio, le particelle meccaniche lanciate dalla sega possono danneggiare gli occhi.

Utilizzare quindi sempre gli occhiale di protezione degli occhi.

Smaltimento

Le istruzioni per lo smaltimento derivano dai pittogrammi applicati sulla macchina e/o sull'imballo. La descrizione dei singoli significati riporta il capitolo "Indicazioni".

Requisiti all'operatore

L'operatore della macchina deve prendere in conoscenza precisa il Manuale d'Uso della macchina.

Qualifica

Oltre le istruzioni dettagliate dalla persona esperta non è necessaria alcuna qualifica speciale per la manovra della macchina.

Età

Con apparecchio possono lavorare solo le persone che hanno raggiunto 16 anni. L'eccezione rappresenta lo sfruttamento dei minorenni per lo scopo dell'addestramento professionale per raggiungere la pratica sotto controllo dell'istruttore.

Istruzioni

L'uso della macchina richiede solo una breve istruzione. Non sono necessarie le istruzioni speciali.

Dati tecnici:

Allacciamento:	230 V/50 Hz
Prestazione massima:	1400 W/P1
Giri del motore:	5000 min-1
Diametro del disco sa taglio	216 mm

Falciatura

Max. profondità del taglio in 0°/0°	58 x 120 mm
Max. profondità del taglio in 45°/45°	40 x 85 mm
Max. profondità del taglio in 0°/45°	40 x 120 mm
Max. profondità del taglio in 45°/0°	58 x 85 mm

Sega a tavolo

Max. profondità del taglio in 0°:	52 mm
max. profondità di taglio 45°	25 mm
Peso cca:	26 kg
EAN:	4015671551740
Cod. ord.	55174

Trasporto e stoccaggio

- Nel caso in cui la macchina dovrà essere conservata per un certo periodo, deve essere accuratamente pulita.
- Per tal caso abbassare il disco da taglio, evitare quindi le ferite.
- Proteggerla agli influssi climatici tramite una piastra di plastica, cartone oppure un materiale simile.
- Lo spostamento della sega è facilitato dalle ruote di trasporto; vedi fig. 29

Montaggio e prima messa in funzione (fig. 2+3+4)

Inclinare dietro la parte principale (**fig. 2**) e poi mettere semplicemente i piedi in posizione di lavoro.

Allentare le viti di bloccaggio (**fig. 3/4**), finché i piedi vanno facilmente estesi.

Avvitare quindi le viti, che i piedi saranno rigidi.

Posizionare la sega sui piedi.

Uso da sega circolare a tavolo (fig. 4+5+6+7+8+9+10+11)

Per poter utilizzare la sega a tavolo premere la leva (fig. 4) verso basso e ruotare il tavolo, finché si sentirà lo scatto del cricco.

Allentare quindi il dado a farfalla (fig. 5) che blocca il cuneo d'apertura. Sul cilindro del cuneo si trovano due canaline, ciò consente due impostazioni diverse.

Spingere la leva nel manico della sega che arresta la protezione del disco da taglio (fig. 6). Tirare il carter verso alto e posizionare il cuneo di cui la fig. 7. Serrare il dado a farfalla.



Attendersi a che il cuneo d'apertura sia in distanza sufficiente dal disco da taglio.

Avvitare adesso la vite (fig. 8) alla fine di corsa e gruppo della sega s'inclina verso basso.

Schiacciare adesso la leva (fig. 9) e ruotare il tavolo, finché si sentirà lo scatto del cricco.

Premendo il pulsante (fig. 10) sul carter del disco da taglio è possibile fissare il carter sul cuneo d'apertura. Quando non viene utilizzata l'aspirazione, montare il sacco sull'uscita d'aspirazione sotto il tavolo.

La riga da falciatura (fig. 11) oppure la riga dritta di guida (fig. 11) posizionare in modo illustrato nella fig. 11.

La sega è quindi pronta funzionare in modo a tavolo.

Uso da falciatrice / intestatrice (fig. 9+13+15+16+17+18)

Per poter utilizzare la sega da falciatrice/intestatrice premere la leva (fig. 9) sbloccando il tavolo, che poi può essere ribaltato. Terminata tal operazione si sente lo scatto del cricco.

Tirare fuori il bottone arancio (fig. 13) e lasciarlo che si aggancia nuovamente. Mettere il gruppo della sega in posizione verticale.



Attenzione!

Agendo sulla leva (fig. 14) viene impostato il limitatore della profondità.



Attenzione!

Mediante il **dado a farfalla (fig. 15)** cambiare la posizione del cuneo d'apertura. Bisogna spostare il cuneo d'apertura in dietro, finché sarà in parallelo al disco da taglio. Cfr. fig. 16. Viene utilizzata per ciò la canalina opposta che si usa per impostazione alla **sega da tavolo**.



Attenzione! Bloccare totalmente l'impostazione dell'altezza agendo sulla vite di regolazione dell'altezza (fig. 17) girandola a destra. (Posizione opposta all'impostazione da tavolo.)

Mettere il carter per la funzione falciatrice/intestatrice in modo illustrato, quindi sotto il tavolo orientato (fig. 18). Agganciare prima il carter agli appositi fori sul tavolo e tramite una vite in fornitura (fig. 19) fissarlo sul lato opposto. Quando non viene utilizzata l'aspirazione, montare il sacco su una delle uscite d'aspirazione.

La sega è quindi pronta per funzione falciatura/intestatura.

Manovra



Prima di ogni cambio e registrazione della sega occorre sconnettere la spina dalla presa.

Impostazione dell'angolo di taglio (fig. 20+21)

- L'impostazione del disco da taglio da 0° - 45° può essere fatta sulla scala. Allentando la leva d'arresto (fig. 20), inclinando il gruppo della sega, è possibile modificare l'angolo di taglio.
- Allentata la vite (fig. 21) e girando il gruppo della sega è possibile cambiare la registrazione del disco da taglio.

Accensione e spegnimento della macchina

- La macchina s'attiva premendo il "pulsante verde"
- La macchina si spegne premendo il "pulsante rosso" - 0.

La macchina è dotata dell'**interruttore d'emergenza**.

Tagli longitudinali

- Impostare la riga parallela in larghezza desiderata, con riferimento al disco da taglio.
- Appoggiare il pezzo da lavorare sulla superficie; la parte più larga deve accoppiare al tavolo della sega.



Attenzione: Mantenere la distanza sufficientemente sicura dal disco da taglio.

Esecuzione dei tagli angolari

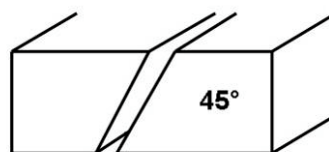

- Così come illustrato, fissare il pezzo da lavorare tramite una morsa.

- Allentare la leva d'arresto ed impostare l'angolo desiderato.
- Badare a che il cuneo d'apertura sia esattamente in asse della sega.
- Serrare nuovamente la vite d'arresto. Avviare la macchina e spingere con cura il gruppo della sega verso basso, eseguire quindi il taglio desiderato.

Esecuzione dei tagli trasversali

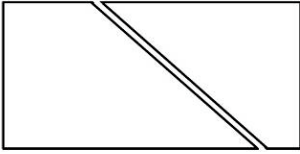

- Inserire l'arresto trasversale in una delle due canaline del tavolo e impostare un angolo desiderato.
- Avviare la macchina e usando l'arresto trasversale avvicinare il pezzo con cura verso la sega in moto.



Attenzione: Reggere fermamente il pezzo da lavorare, mai però la parte che deve essere asportata.

Impostazione del cuneo d'apertura (fig. 17+25)

- Allentare la vite sul cuneo d'apertura (fig. 25) perché sia possibile spostare il cuneo. - vedi il tipo relativo del taglio.
- Serrare nuovamente la vite.

Tagli massimi:

La distanza tra tavolo della sega e canto superiore del cuneo d'apertura è cca 10 cm. .

Tagli nascosti:

La punta del cuneo d'apertura è 2 mm sotto la punta superiore del dente della sega. La distanza tra cuneo d'apertura e disco da taglio è da 3 a 8 mm.

Nel caso in cui la macchina viene utilizzata nei locali chiusi occorre collegarla all'aspirazione idonea oppure montare il sacco da raccolta della polvere sulla bocca d'evacuazione della segatura (fig. 17).

Aspirazione della segatura

Nel caso in cui la macchina viene utilizzata nei locali chiusi occorre collegarla all'aspirazione idonea oppure montare il sacco da raccolta della polvere sulla bocca d'evacuazione della segatura (fig. 31)

Istruzioni di sicurezza per la manovra

- Prima di avviare la macchina, tutti dispositivi di sicurezza e di protezione devono essere montati correttamente al suo posto.
- Non tagliare i pezzi di legno che non si riesce reggere con sicurezza.
- Il disco da taglio deve girare libero.
- Quando deve essere tagliato il legno precedentemente lavorato, attendersi che non ci siano le viti, chiodi ed altri corpi estranei. Prima di lavorare, eliminare tutti oggetti estranei.
- Prima di chiudere l'interruttore generale, accertarsi che il disco da taglio sia montato correttamente e tutte le parti mobili della macchina libere.
- Attenzione! Nel caso dei dubbi consultare per il montaggio un professionista del Centro d'Assistenza autorizzato.
- Utilizzare la macchina solo dopo aver letto attentamente il presente Manuale d'Uso.
- Rispettare tutte le istruzioni di sicurezza riportate nel Manuale d'Uso.
- Comportarsi con la responsabilità verso le altre persone.

Manuale step by step

Sega a tavolo

1. Registrare le righe e gli arresti secondo il taglio richiesto.
2. Avviare la macchina.
3. Scorrere piano e fluentemente con pezzo da lavorare verso il disco da taglio, finché non sarà terminato il taglio.
4. Spegner la sega ed attendere finché il disco da taglio non si ferma assolutamente.
5. Togliere adesso il pezzo lavorato.

Intestatrice/falciatrice

1. Eseguire le impostazioni succitate sulla macchina secondo il taglio desiderato.
2. Bloccare il pezzo da lavorare tramite una morsa relativa (fig. 1/7).
3. Avviare la macchina.
4. Spingere la testa della sega piano e con cura in basso ed eseguire il taglio.
5. Spegner la sega ed attendere finché il disco da taglio non si ferma assolutamente.
6. Togliere adesso il pezzo lavorato.

Guasti – cause - rimozione

ATTENZIONE: PRIMA DI TUTTO CONTROLLARE I TERMICI!

Motore non parte

1. Manca la corrente.
Controllare circuito elettrico e cavo d'alimentazione, consultare il professionista.

Il termico ha interrotto l'alimentazione della corrente. Attendere 5 – 10 minuti e riavviare la macchina.

Motore spegne durante lavoro

1. Guasto il termico del motore. Far cambiarlo dall'elettrotecnico esperto.
2. Il termico interviene per causa di sovraccarico.
Attendere, finché il motore si raffredda e riavviarlo dopo cca 5 – 10 minuti.

Cause del sovraccarico

Il cavo d'alimentazione troppo lungo oppure con la sezione troppo piccola. Procurare un cavo di prolunga adatto, della sezione minima 1.5 mm².

1. Il disco da taglio non è affilato sufficientemente.
Affilare il disco da taglio.
2. Denti del disco da taglio non hanno la giusta sporgenza.
Far aggiustarli dal professionista.

Tracce bruciate sul pezzo lavorato

1. Disco da taglio ottuso.
Far affilare il disco da taglio, sostituirlo eventualmente.

Ispezioni e manutenzione

Prima di qualsiasi lavoro sulla macchina scollegare la spina dalla presa.

- Per la pulizia dei componenti di plastica utilizzare uno straccio inumidito. Nessun detergente, né solvente, né gli oggetti con la punta.
- Pulire la superficie del tavolo della sega dalla sporcizia usando uno spray da pulizia adatto.
- Nel caso in cui la fermata del motore superi 10 secondi, far cambiare le parti della frizione usurate dal Costruttore oppure dall'officina autorizzata.
- Dopo ogni uso pulire i fori di ventilazione e le parti mobili dalla polvere con una spazzola morbida e/o con pennello.

Lubrificare periodicamente le parti metalliche mobili.

Sostituzione del disco da taglio (fig. 29+30)



Attenzione! Prima di qualsiasi evento di manutenzione, registrazione oppure sostituzione del disco da taglio sconnettere sempre la spina dalla presa.

- Spingere la leva (**fig. 29**) e tenerla bloccando così il disco da taglio.
- Per allentare la vite che regge il disco da taglio utilizzare la chiave ad anello oppure a

forca. La vite viene allentata nel senso orario (**fig. 30**).

- Sfilare il disco da taglio dal mozzo ed estrarlo.
- Pulire accuratamente il mozzo ed inserire quindi un disco da taglio affilato.
- Infilare e bloccare il disco da taglio eseguendo la procedura succitata nell'ordine opposto.
- **Attenzione!** Controllare il senso dei giri! Il tagliente dei denti deve essere orientato al senso di rotazione, quindi avanti. Porre attenzione alle frecce sul disco da taglio e sul carter!
- Prima di usare la macchina controllare che tutti dispositivi di protezione e di sicurezza siano funzionanti.
- Importante! Dopo aver montato il disco da taglio accertarsi, agendo con la mano, che lo stesso gira libero.
- Collegare la macchina alla rete elettrica e far girarla prima senza carico prima di cominciare a lavorare.

Istruzioni di sicurezza per ispezioni e manutenzione

Solo la macchina periodicamente mantenuta e curata può garantire un funzionamento soddisfacente. La manutenzione insufficiente e la cura ignorata possono provocare le ferite e gli infortuni inaspettabili.

Ispezioni e manutenzione

Dopo ogni uso

Fori di ventilazione e parti mobili pulire dalla polvere.

Dopo ogni uso

Pulire dalla polvere la sega intera.

Periodicamente

Lubrificare le parti metalliche dell'olio (olio universale).

Periodicamente

Controllare tutte viti, se ben serrate. Possono allentarsi nel tempo in conseguenza delle vibrazioni.

Apparaat

Tafel-, kap- en verstekzaag GFO 1401

Hoogwaardige, robuuste zaag voor tafel-, kap- en verstekwerkzaamheden.

Uitrusting (seriematig):

Traploos zwenkbaar middels spanhefboom. Met zwenktafel, afzuigaansluiting, beschermkap voor zaagblad en opvangzak voor stof. Inclusief parallelle- en verstekaanslag.

Gebruiksdoelen:

Ideaal voor bouwplaatsen en binnenafwerking.

Levering (afb. 1+2)

1. Spanenkap
2. Bevestigingsschroef voor de spanenkap
3. Duwstok voor werkstukken
4. Steeksleutel
5. Parallelle aanslag
6. Verstekaanslag
7. Zaagbladbescherming
8. Opvangzak voor stof
9. Werkstuklem

Beschrijving van het apparaat (afb. 3).

1. Splijtwig
2. Aansluiting voor de afzuiging van spanen
3. Zaagbladbescherming
4. Vastzetschroeven
5. Noodschakelaar
6. Voeten
7. Transportwielen

Garantie

Garantieclaims volgens bijgaande garantietaal.

Algemene veiligheidsinstructies

De gebruiksaanwijzing moet voor het eerste gebruik van het apparaat geheel doorgelezen worden. Indien betreffende de aansluiting en het bedienen van het apparaat twijfels ontstaan, kunt u zich tot de fabrikant wenden (serviceafdeling).

OM EEN HOGE GRAAD VAN VEILIGHEID TE GARANDEREN DIEN U DE VOLGENDE INSTRUCTIES IN ACHT TE NEMEN:



Let op: Uitsluitend met een FI (veiligheidsschakelaar voor foutstroom) gebruiken!!

LET OP!

- **Houd de werkomgeving schoon en opgeruimd.** Wanordelijke werkruimtes en werkbanken verhogen het gevaar van ongevallen en letsels.
- **Let op de omgevingscondities waaronder gewerkt wordt.** Gebruik geen elektrische werktuigen en apparaten in een vochtige of natte omgeving. Zorg voor een goede verlichting. Stel elektrische apparaten niet aan regen of een hoge luchtvochtigheid bloot. Schakel elektrische apparaten niet in een omgeving met licht ontvlambare vloeistoffen of gassen in.
- **Laat geen vreemde personen met het apparaat werken.** Bezoekers en toeschouwers, vooral kinderen evenals zieke en moeilijk ter been zijnde personen moeten van de werkplek weg gehouden worden.
- **Zorg voor veilig opbergen van het apparaat.** Apparaten, die niet worden gebruikt, moeten op een droge, mogelijk hoog gelegen plaats bewaard of, indien mogelijk, ontoegankelijk opgesloten worden.
- **Gebruik voor ieder werk altijd het juiste apparaat.** Gebruik bijv. geen kleine apparaten of onderdelen voor werkzaamheden die in principe met zwaardere apparaten verricht moeten worden. Gebruik werktuigen uitsluitend voor doelen waarvoor deze zijn gebouwd. Houd machines schoon en scherp.
- **Let op geschikte kleding.** Draag geen losse kleding en sieraden. Deze kunnen door bewegende onderdelen gegrepen worden. Voor buitenwerkzaamheden adviseren wij werkhandschoenen en werkschoenen met antislipzolen. Lang haar moet passend beschermd worden.
- **Gebruik persoonlijke beschermende uitrustingen.** Veiligheidsbril en gehoorbeschermer moeten altijd gedragen worden. Vereist is ook een stof- of gezichtskap. Bij omgang met scherpe messen en zaagbladen moeten altijd strakke handschoenen gedragen worden.
- **Gebruik de stofafzuiging.** De onderdelen voor het afzuigen en verzamelen van stof zijn aanwezig; deze moeten aangesloten en op correcte wijze gebruikt worden. Let er op dat stof en zaagsel altijd van u en andere personen, die zich in de buurt bevinden, worden weggeleid.
- **Let op de stroomkabel.** Trek niet aan de kabel. Pak voor het uitnemen enkel aan de stekker. Houd de kabel op afstand van warmtebronnen, olie en scherpe kanten.
- **Zet het te bewerken werkstuk vast.** Dit is altijd veiliger dan het werkstuk met de hand

vast te houden. Bovendien hebt u dan beide handen vrij voor uw werk.

- **Let altijd op uw evenwicht en vaste stand.** Buigt u zich niet te ver voorover of zijwaarts, als u iets wilt pakken.
- Verwijder de steeksleutel enz. Alle sleutels, o.m. voor werktuigvervanging e.d. moeten verwijderd worden voordat de machine aangezet wordt.
- **Vermijd ongewenst inschakelen.** Let er altijd op dat het apparaat met de apparaatschakelaar uitgeschakeld is voordat u de netstekker uit het stopcontact neemt.
- **Gebruik buiten een speciale verlengkabel.** Gebruik voor buitengebruik speciale geschikte verlengkabels die overeenstemmend zijn gemerkt.
- **Blijf altijd attent. Let op wat u doet.** Gebruik uw gezonde verstand. Gebruik geen elektrische apparaten in geval van vermoeidheid.
- **Let op beschadigde delen.** Onderzoek het apparaat voordat u deze gaat gebruiken. Zijn afzonderlijke delen beschadigd? Als afzonderlijke delen beschadigd zijn vraagt u zich dan bij kleine beschadigingen serieus af of het apparaat toch nog perfect kan functioneren. Let op correcte montage en instelling van bewegende delen. Passen de delen juist in elkaar? Zijn delen beschadigd? Is alles correct geïnstalleerd? Kloppen alle overige veronderstellingen voor een perfecte functie? Beschadigde beveiligingsinrichtingen enz. moeten door geautoriseerde personen naar behoren gerepareerd of vervangen worden voorzover in de gebruiksaanwijzing niet anders is aangegeven. Defecte schakelaars moeten bij een geautoriseerde reparateur vervangen worden. Gebruik de machine niet, als deze zich met de machineschakelaar niet goed laat in- en/of uitschakelen. Vervang het tafelvulstuk, indien deze versleten is. In het onwaarschijnlijke geval dat u fouten aan de machine zou vinden (incl. beschermingsonderdelen en cirkelzaagblad), wendt u zich dan tot uw plaatselijke servicecentrum.
- **Voorkom stroomschokken.** Vermijd ieder lichamenlijk contact met geaarde objecten, bijv. waterleidingen, verwarmingselementen, haarden en behuizingen van koelkasten.
- **Gebruik uitsluitend goedgekeurde onderdelen.** Gebruik bij onderhoud en reparaties identieke reserveonderdelen. Wendt u zich voor onderdelen tot een officieel servicecentrum.
- **Waarschuwing!** Het gebruik van andere onderdelen of aanbouwdelen, die in deze gebruiksaanwijzing niet uitgesproken aanbevolen zijn, kan bedreiging van personen en objecten tot gevolg hebben.

Let op: Bij alle werkzaamheden principieel de duwstok gebruiken.

Veiligheidsinstructies vóór de eerste ingebruikneming

- Neem altijd de netstekker uit voordat met het instellen of onderhoudswerk wordt begonnen.
- **Let op! Het bewegende zaagblad kan zware letsels aan de handen, resp. verlies van de vingers veroorzaken.**
- **Nooit zonder de beschermafdekking van het zaagblad werken.**
- Voordat u de machine de éérste keer gebruikt, controleer of de elektrische gegevens op het typeplaatje met de kenmerken van de stroomvoorzorging overeenkomen.
- Indien u een verlengkabel gebruikt, let er op dat de aders voor de aangegeven vermogensopname voldoende zijn. Diameter minimaal 1,0 mm².
- Houd de machinetafel evenals de gehele werkplaats schoon; verwijder zaagspanen en neem voorwerpen weg die niet meer gebruikt worden.
- Let in de omgeving van de zaag op gevaarlijke struikelmogelijkheden.
- Een persoon, die met deze machine werkt, zou zo min mogelijk afgeleid moeten worden.
- Let op de draairichting van de motor en het cirkelzaagblad.
- Na het uitschakelen van de motor mag het cirkelzaagblad in geen geval door zijdelingse druk afgeremd worden.
- Gebruik slechts perfecte zaagbladen, d.w.z. goed geslepen en vrij van scheuren, barsten, vervormingen enz.
- De pijl op het zaagblad moet in dezelfde richting zijn als de op de machine aangebrachte pijl.
- De beveiligingsinrichtingen van de machine mogen in geen geval verwijderd of op een of andere wijze buiten functie gezet worden.
- Beschadigde of foutieve beveiligingsinrichtingen moeten onmiddellijk vervangen worden.
- Indien u bij het werken met de zaag wordt gestoord, beëindig eerst het werk waarmee u net bezig bent voordat u gaat opkijken.
- Uw werkstuk moet zich altijd op de machinetafel bevinden. Gebruik de machine nooit zodanig dat het te zagen werkstuk zich buiten de tafel bevindt.
- Let er op dat uw handen altijd veilig zijn geplaatst; d.w.z. zodanig dat u niet plotseling afglijdt en met de zaag in contact kunt komen.

- Indien u een lang werkstuk bewerkt, gebruik dan een aanvullende steun of oplegtafel zodat de zaag niet vast blijft zitten.
- Het deel van het werkstuk, dat gezaagd moet worden, moet absoluut vrij van spijkers en dergelijke vreemde voorwerpen zijn. Ga bij werkzaamheden met de zaag altijd zijdelings tegenover het cirkelzaagblad staan.
- Overbelast de machine niet zodat deze daardoor langzamer loopt en oververhit wordt.
- Zaag nooit meerdere werkstukken tegelijk.
- Gebruik eventueel een duwstok.
- Probeer nooit splinters of houtstukken of een vastgelopen werkstuk te verwijderen zonder de zaag uit te schakelen en de netstekker uit te nemen.
- Om defecten te verhelpen of werkstukken te verwijderen moet de machine altijd eerst uitgeschakeld worden en de stekker uitgenomen worden.
- Instellen, meten, schoonmaken enz. mag alleen uitgevoerd worden, indien de motor is uitgeschakeld en de stekker werd uitgenomen.
- Laat uw werkplaats niet onbewaakt zonder de motor uit te schakelen en de netstekker uit te nemen.
- Indien beveiligings- of bescherminrichtingen worden onderhouden of gerepareerd, moeten deze na het beëindigen van de werkzaamheden opnieuw correct ingebouwd worden.
- Het is absoluut noodzakelijk de aan de betreffende gebruiksplaats geldige voorschriften ter voorkoming van ongevallen te kennen evenals andere, algemeen erkende veiligheidsregels.
- In gesloten ruimten mag de machine slechts in verbinding met een geschikt afzuigstelsel gebruikt worden.
- Deze tafel-, kap- en verstekzaag moet aan een net met 230 V en min. 16 A aangesloten worden.
- Gebruik de stroomkabel van deze machine uitsluitend voor het voorziene doel.
- Let bij de werkzaamheden op een stabiele standplaats en behoud uw evenwicht.
- Voordat u dit apparaat gaat gebruiken moet u beslist de veiligheidsinrichtingen controleren. Overtuigt u zich dat ook schijnbaar slechts licht beschadigde onderdelen daadwerkelijk naar behoren functioneren.
- Controleer of alle bewegende onderdelen perfect functioneren. Let in het bijzonder op beschadigingen en klemmende onderdelen. Alle onderdelen moeten correct ingebouwd zijn om alle voorwaarden voor een perfect functioneren te vervullen.
- Voor zover in deze gebruiksaanwijzing niet anders aangegeven, moeten beschadigde onderdelen en veiligheidsinrichtingen door een geautoriseerd servicecentrum gerepareerd of vervangen worden.
- Laat een beschadigde schakelaar door een geautoriseerd servicecentrum repareren of vervangen.
- Dit apparaat voldoet aan alle desbetreffende veiligheidsbepalingen. Reparaties mogen slechts door een gekwalificeerde elektricien in een geautoriseerd servicecentrum en met gebruik van originele reserveonderdelen uitgevoerd worden. Bij niet respecteren van deze regels bestaat gevaar van ongevallen.
- Inkepingen, inkerven enz. mogen met deze machine niet uitgevoerd worden, resp. slechts met een geschikte veiligheidsinrichting boven de tafel (rondom afsluitend).
- Deze zaag mag niet voor stootwerkzaamheden gebruikt worden (afgezette insneden enz.).



Handelswijze in noodgeval

Tref de noodzakelijke maatregelen om éérste hulp te verlenen, die met het letsel overeenkomt en vraag zo snel mogelijk gekwalificeerde medische hulp aan. Bescherm gewonde personen voor overig letsel en stel ze gerust.



Toelichting van de symbolen

In deze gebruiksaanwijzing en/of op dit apparaat worden de volgende symbolen gebruikt:



Productveiligheid:

	
Het product is conform de desbetreffende normen van de Europese Gemeenschap	Apparaat is randgeaard

Verboden:

	
Verbod, algemeen (in verbinding met ander pictogram)	Niet in roterende onderdelen grijpen

Waarschuwing:

	
Waarschuwing/Let op	Waarschuwing voor gevaarlijke elektrische spanning



Aanwijzingen:

	
Oogbescherming gebruiken	Gehoorscherming gebruiken
	
Vóór gebruik gebruiksaanwijzing lezen	Hoofdbescherming dragen
	
Veiligheidshandschoenen gebruiken	









Milieubescherming:

	
Afval niet in het milieu, maar vakkundig verwijderen	Verpakkingsmateriaal van karton bij de daarvoor bestemde recyclingplaatsen afleveren
	
Beschadigde en/of verwijderde elektrische of elektronische apparaten bij de daarvoor bestemde recyclingplaatsen afleveren	Het groene „Punkt –Duales System Deutschland AG“

Verpakking:

	
Tegen vocht beschermen	Verpakkingsoriëntering boven

Technische gegevens:

	
Netaansluiting	Motorvermogen
	
Toerental	Zaagblad
 L _{WA} dB (A)	
Geluidsniveau	Zaagdiepte 90°
	
Zaagdiepte 45°	Gewicht

Gebruik volgens bepalingen

De tafel-, kap- en verstekzaag is geschikt voor langs-, kap, en verstekzagen van hout en zachte kunststoffen. Ronde materialen (buizen, ronde houtstukken e.d.) mogen niet met deze machine gezaagd worden.

Het zagen van metalen is niet toegelaten.

Bij niet naleving van de bepalingen uit de algemeen geldende voorschriften, evenals van de bepalingen uit deze gebruiksaanwijzing, kan de producent voor schade niet aansprakelijk gesteld worden.

Begripsbepaling

- **Zaagas**
De as waarop het zaagblad is bevestigd.
- **Dwarsdoorsnede**
Zagen loodrecht op de vezels.
- **Schuine doorsnede**
Zaagwerkzaamheden in een niet rechte hoek t.o.v. de oppervlakte van het werkstuk.
- **Versteksnede**
Zaagwerkzaamheden in een niet rechte hoek t.o.v. de voorkant van het werkstuk.
- **Dubbele versteksnede**
Combinatie uit versteksnede en schuine doorsnede
- **Omwentelingen per minuut**
Het aantal van omwentelingen die een ronddraaiend object tijdens één minuut maakt.
- **Zaaglijn**
Het gebied van het werkstuk of tafel dat direct in het verlengde van het zaagblad ligt, ook het onderdeel van het werkstuk dat al door het zaagblad werd gezaagd.
- **Zetting**
De maat die daarvoor is dat de punt van de zaagtand naar buiten, over de breedte van het lichaam van het zaagblad, is gebogen.
- **Zaagsnede**

De ruimte die ontstaat, als door het draaiende zaagblad materiaal wordt verspaand.

- **Schuine foutieve instelling**
Onjuiste instelling van het zaagblad.
- **Hars / -blaas**
Opgedroogd hars in hout.
- **Werkstuk**
Het voorwerp waaraan de doorzaag- of zaagwerkzaamheden worden uitgevoerd.

Overige gevaren en beschermingsmaatregelen

Mechanische gevaren

Snijden, afsnijden

Letselgevaar door draaiende delen:

Voorzichtig bij kleine werkstukken, **principeel met de meegeleverde duwstok werken.**

Een versleten of beschadigd hulpmiddel moet onmiddellijk vervangen worden.

Het aanraken van de bewegende zaagband kan tot zware letsels leiden.

Raak nooit het zaagblad aan, zolang dit nog draait.

Grijpen, opwickelen

Loshangende kleding, sieraden en haar kunnen door draaiende delen gegrepen worden.

Draag geen wijde kledingstukken en geen sieraden, bescherm lang haar door een haarnet.

Elektrische gevaren

Direct elektrisch contact

Een defecte kabel of stekker kan tot een elektrische schok leiden.

Laat defecte kabels of stekkers altijd door een vakman vervangen. Gebruik het apparaat slechts met een aansluiting aan een veiligheidsschakelaar voor foutstroom (FI).

Indirect elektrisch contact

Letsels door spanninggeleidende onderdelen bij geopende elektrische of defecten bouwdelen.

Tijdens onderhoudswerkzaamheden de netstekker uitnemen. Slechts met FI-schakelaar aansluiten.

Bedreigingen door lawaai

Gehoorgeschedigingen

Lange tijd achtereen met het apparaat werken kan tot gehoorgeschedigingen leiden.

Draag een gehoorbeschermer.

Bedreigingen door werkstoffen en andere stoffen

Contact, inademing

Bij een grote stofontwikkeling kan dit tot beschadiging van de longen leiden. Emissie van gezondheidsschadelijk houtstof bij werken zonder afzuiging.

Bij werkzaamheden met dit apparaat moet altijd een beschermingsmasker tegen stof gedragen worden. Afzuiging aansluiten en gebruiken.

Verwaarlozing van ergonomische beginselen

Verwaarloosd gebruik van de persoonlijke beschermende kleding en uitrusting

Bediening van het apparaat zonder de juiste beschermende uitrusting kan tot zware verwondingen leiden.

Draag steeds de voorgeschreven beschermende kleding en werk met aandacht.

Onjuiste plaatselijke verlichting

Gebrekkige verlichting stelt een hoog risico voor.

Zorg bij het werken met het apparaat voor voldoende verlichting.

Overige bedreigingen

Uitgeworpen voorwerpen of vloeistoffen

Tijdens het zagen kunnen het zaagblad of mechanische delen uw ogen verwonden.

Draag bij werkzaamheden met het apparaat een veiligheidsbril.

Verwijdering

De verwijdering instructies zijn met pictogrammen aangegeven die op het apparaat, resp. op de verpakking, te vinden zijn. Een beschrijving van de afzonderlijke betekenissen is in het hoofdstuk "Aanduidingen op het apparaat" te vinden.

Eisen aan de bedienende persoon

De bedienende persoon moet, vóór het gebruik van het apparaat, de gebruiksaanwijzing goed gelezen hebben.

Kwalificatie

Behalve een uitvoerige instructie door vakkundig verkooppersoneel is er geen speciale kwalificatie voor het gebruik van het apparaat nodig.

Minimale leeftijd

Het apparaat mag slechts door personen gebruikt worden van 16 jaar of ouder.

Uitzondering hierop is het gebruik door jeugdige personen bij een beroepsopleiding ter verkrijging

van vaardigheid en indien dit onder toezicht van een opleider plaats vindt.

Scholing

Voor het gebruik van het apparaat is passend onderricht voldoende. Een speciale scholing is niet noodzakelijk.

Technische gegevens

Aansluiting:	230 V/50 Hz
Max. vermogen:	1400 W
Motortoerental:	5000 min ⁻¹
Diameter zaagblad:	216 mm
Kapgebruik	
Max. zaagdiepte bij 0°/0°:	58 x 120 mm
Max. zaagdiepte bij 45°/45°:	40 x 85 mm
Max. zaagdiepte bij 0°/45°:	40 x 120 mm
Max. zaagdiepte bij 45°/0°:	58 x 85 mm
Tafelgebruik	
Max. zaagdiepte bij 0°:	52 mm
Max. zaagdiepte bij 45°:	25 mm
Gewicht:	26 kg
EAN:	4015671 55174 0
Artikel nr.:	55174

Transport en opslag

- Bij een langdurige opslag moet het apparaat vooraf grondig gereinigd worden.
- Laat het zaagblad altijd neer bij een langdurige opslag om beschadiging te voorkomen.
- Bescherm de zaag door een kunststofplaat, karton of iets dergelijks tegen weersinvloeden.
- Voor eenvoudig transport van de zaag, gebruik de transportwielen zoals op de afb. 29 aangegeven.

Montage en de eerste ingebruikneming (afb. 2+3+4)

Kantel de hoofdunit (afb. 2) naar achteren waardoor de voeten eenvoudiger in de werkpositie gebracht kunnen worden.

Maak de vastzetschroeven (afb. 3/4) los waardoor de voeten naar buiten geklapt kunnen worden.

Draai de schroeven van de vier voeten vast aan.

Breng nu de zaag in een staande positie zodat deze op de voeten staat.

Gebruik als cirkelzaagbank (afb. 4+5+6+7+8+9+10+11)

Om de zaag als cirkelzaagbank te gebruiken, druk de hendel (afb. 4) naar beneden en draai dan de tafel zover tot deze hoorbaar inklikt.

Maak de vleugelschroef (afb. 5) los die de splijtwig bevestigt. In de cilinder van de

splijtwigbevestiging zijn er twee gleuven, waardoor twee instelmogelijkheden.

Gebruik de hendel in de greep van de zaag die de zaagbladbescherming vergrendelt (afb. 6), trek de zaagbladbescherming naar boven en plaats de splijtwig zoals in afb. 7 te zien is; bevestig daarna opnieuw de vleugelschroef.



Let er altijd op dat de splijtwig voldoende afstand tot het zaagblad heeft.

Draai nu de schroef (afb. 8) tot de aanslag zodat de zaageenheid naar beneden neigt.

Gebruik nu de hendel (afb. 9) en draai de tafel tot deze hoorbaar inklikt.

Door drukken op de knop (afb. 10/B) van de zaagbladbescherming kan deze aan de splijtwig bevestigd worden. Indien u geen afzuiging gebruikt, plaats dan de opvangzak voor stof onder de tafel.

Plaats éérst de verstekaanslag (afb. 11), resp. de parallelle aanslag (afb. 11), zoals in de afb. 11 te zien is.

De zaag is nu voor het tafelgebruik gereed.

Gebruik als kap-, resp. verstekzaag (Afb. 9+13+15+16+17+18)

Om de zaag als kap-, resp. verstekzaag te gebruiken, druk de hendel (afb. 9) om de tafel te ontgrendelen; nu kan deze naar boven omgeklapt worden. Nadat de draaiing voltrokken is moet de tafel hoorbaar inklikken.

Trek aan de oranjegekleurde knop (afb. 13), draai deze en laat weer inklikken. Plaats nu de zaageenheid in staande positie.



Let op:

Activeer nu de dieptebegrenzing m.b.v. de hendel (afb. 14).



Let op:

Wijzig middels de vleugelschroef (afb. 15) de positie van de splijtwig. De splijtwig moet naar achteren geplaatst worden zodat deze parallel tegen het zaagblad staat, zie hiervoor afb. 16. Daarvoor wordt de tegenovergestelde gleuf, zoals in „Gebruik als cirkelzaagbank“ gebruikt.



Let op! Draai de hoogte-instelling volledig aan door de schroef voor de hoogte-instelling (afb. 17) volledig naar rechts te draaien. (Tegenovergestelde positie als bij tafelgebruik.) Plaats de spanenkap voor het kap- en verstekgebruik, zoals in de afbeelding aangegeven, onder de gekantelde tafel (afb. 18). De spanenkap wordt éérst in de twee hiervoor bedoelde openingen op de zaagtafel geplaatst en dan, middels de bijgesloten schroef (afb. 19), op

de tegenoverliggende zijde vastgeschroefd. Indien u geen afzuiging gebruikt, plaats dan de opvangzak voor spanen aan één van de beide uitgangen van de afzuiging.

De zaag is nu voor gebruik als kap- en verstekzaag gereed.

Bediening



Bij alle om- en instellingen van de zaag altijd de netstekker uitnemen.

Zaaghoek instellen (afb. 20+21)

- De zaagbladinstelling van 0° tot 45° kan op de schaal afgelezen worden. Door het losmaken van de vastzethendel (afb. 20) en het kantelen van de zaageenheid kan de zaaghoek gewijzigd worden.
- Door het losmaken van de schroef (afb. 21) kan de instelling van het zaagblad door draaien van de zaageenheid gewijzigd worden.

Machine in- en uitschakelen

- Voor het inschakelen van de machine druk op de „groene knop I“.
- Voor het uitschakelen druk op de „rode knop 0“.

De machine is met **een noodschakelaar** uitgerust.

Langssneden

- Parallele aanslag op de gewenste breedte tot het zaagblad instellen.
- Werkstuk op de tafel plaatsen, vlakkere/bredere kant moet vlak op de zaagtafel liggen.



Let op: Houd een grote veiligheidsafstand tot het zaagblad.

Uitvoeren van schuine zaagsneden

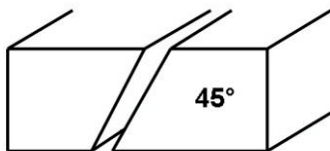

- Bevestig m.b.v. de werkstukkleem het werkstuk, zoals op de afbeelding te zien is.
- Maak de vastzethendel los en stel de gewenste hoek in.
- Let er op dat de splijtwig altijd in overeenstemming met het zaagblad staat.
- De vastzetschroef opnieuw borgen. De machine inschakelen, de zaageenheid voorzichtig naar beneden drukken en de snede uitvoeren.

Uitvoeren van dwarsneden

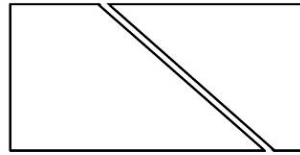

- De dwarsaanslag in één van de beide gleuven van de zaagtafel plaatsen en op de gewenste hoekgrootte instellen.
- De machine inschakelen en het werkstuk, met gebruik van de dwarsaanslag, voorzichtig in het draaiende zaagblad schuiven.



Let op: Houd altijd het te bewerken werkstuk vast, nooit het vrije werkstuk dat afgezaagd wordt.

Splijtwig instellen (afb. 17+25)

- Maak de schroef van de splijtwig (afb. 25) los om de wig te verplaatsen – zie de betreffende zaagsnede.
- Draai de schroef weer vast.

Maximale zaagsneden:

Afstand tussen zaagtafel en de bovenkant splijtwig ca. 10 cm.

Na het uitvoeren van een verborgen zaagsnede moet de beschermkap weer gemonteerd worden.

Indien de machine in een gesloten ruimte wordt gebruikt, moet de machine aan een geschikte stofafzuiging aangesloten worden of de bij de levering inbegrepen opvangzak voor stof moet aan de aansluiting voor de spanenuitgang (afb. 17) aangebracht worden.

Afzuiging van spanen

Indien de machine in een gesloten ruimte wordt gebruikt, moet de machine aan een geschikte stofafzuiging aangesloten worden of de bij de levering inbegrepen opvangzak voor stof moet aan de aansluiting voor de spanenuitgang (afb. 31) aangebracht worden.

Veiligheidsinstructies voor de bediening

- Alle veiligheids- en beschermingsinrichtingen moeten behoorlijk aangebouwd en op hun plaats zijn voordat het apparaat ingeschakeld mag worden.
- Zaag nooit stukken hout die zo klein zijn dat ze niet meer veilig geklemd kunnen worden.
- Het zaagblad moet vrij kunnen draaien.
- Bij zagen van hout, dat daarvoor op de één of andere wijze werd behandeld of bewerkt, moet in het bijzonder op spijkers, schroeven

e.d. gelet worden. Verwijder voor het zagen alle vreemde voorwerpen.

- Voordat de hoofdschakelaar wordt ingeschakeld, dient u zich er van te overtuigen dat het zaagblad goed gemonteerd is en dat de bewegende delen van de machine zich vrij bewegen kunnen.
- Waarschuwing! Indien u twijfels hebt: Laat u zich bij het gebruik van deze cirkelzaagbank door een vakman in een geautoriseerd servicecentrum voorlichten.
- Gebruik het apparaat pas nadat u de gebruiksaanwijzing aandachtig hebt gelezen.
- Let op alle, in de gebruiksaanwijzing aangegeven, veiligheidsinstructies.
- Gedraagt u zich verantwoord tegenover andere personen.

Aanwijzingen stap voor stap Cirkelzaagbank

1. Stel de aanslagen overeenkomstig de gewenste zaagsnede in.
2. Schakel de machine in.
3. Verplaats het werkstuk langzaam en gelijkmatig door het zaagblad tot de zaagsnede volledig is uitgevoerd.
4. Schakel de zaag uit en wacht tot het zaagblad volledig tot stilstand is gekomen.
5. Verwijder nu het werkstuk.

Kap- en verstekzaag

1. Voer voor de gewenste zaagsnede de boven beschreven instellingen aan de machine uit.
2. Span het te bewerken werkstuk in de hiervoor bedoelde werkstukkleem in (**afb. 1/7**).
3. Schakel de machine in.
4. Druk de zaageenheid langzaam en voorzichtig naar beneden en voer de zaagsnede uit.
5. Schakel de zaag uit en wacht tot het zaagblad volledig tot stilstand is gekomen.
6. Verwijder nu het werkstuk.

Storingen – Oorzaken - Oplossingen

**LET OP: ALTIJD EERST DE
OVERLASTZEKERINGEN CONTROLEREN!**

Motor draait niet

1. Er is geen stroomtoevoer tot de machine. Stroomvoorziening en toevoerleiding controleren, een elektricien consulteren.
2. De thermovoeler heeft de stroomvoorziening onderbroken.
5-10 minuten wachten en dan opnieuw inschakelen.

Motor schakelt tijdens het werk uit

1. De motorthermovoeler is defect.

Vervanging door een elektricien laten uitvoeren.

2. De motorbeveiliging schakelt wegens overbelasting uit.
Wachten tot de motor is afgekoeld, na 5-10 minuten opnieuw starten.

Oorzaken van de overbelasting

1. Toevoerleiding te lang of met te kleine doorsnede.
Verlengkabel controleren op doorsnede, 1,5 mm².
2. Zaagblad is bot.
Zaagblad slijpen.
3. De tanden van het zaagblad hebben niet de juiste zetting.
Door vakman laten zetten.

Brandsporen aan het werkstuk

1. Zaagblad is bot.
Zaagblad slijpen, resp. vervangen.

Inspectie en onderhoud

Neem voor alle werkzaamheden aan de compressor de netstekker uit.

- Gebruik voor het schoonmaken van de kunststofdelen een vochtige doek. Geen schoonmaakmiddelen, oplosmiddelen of puntachtige voorwerpen gebruiken.
- Vuil van de oppervlakte van de zaagtafel met een geschikte onderhoud- en verzorgingspray verwijderen.
- Als de stoptijd van de motor niet binnen 10 seconden ligt dan moeten de slijtdelen van de motorrem uitsluitend door de fabrikant of door een geautoriseerde werkplaats vervangen worden.
- Verwijder uit de ventilatieopening en van de beweegbare onderdelen, na ieder gebruik, vastzittend stof met een zachte borstel of penseel.

Smeer alle beweegbare metaalonderdelen regelmatig met olie in.

Vervanging van het zaagblad (Afb. 30)



Let op! Schakel de machine altijd uit en neem ook de stekker uit het stopcontact voordat met willekeurige onderhoudswerkzaamheden of instellingen wordt begonnen of het zaagblad wordt vervangen.

- Druk op de hendel en houd deze ingedrukt om het zaagblad te vergrendelen.
- Gebruik de bijgesloten steeksleutel om de schroef van het zaagblad los te maken. Draai de schroef in de richting van de klokwijzers (**afb. 30**).

- Neem het zaagblad van de naaf en neem dit uit.
- Maak de naaf zorgvuldig schoon voordat een nieuw of een geslepen zaagblad wordt geplaatst.
- Inzetten en borgen van het nieuwe zaagblad wordt in omgekeerde volgorde uitgevoerd.
- **Let op!** Let op de juiste draairichting! De snijkant van de tanden moet in de draairichting wijzen, d.w.z. naar voren. Let op de pijl op het zaagblad en de beschermkap!
- Voordat de zaag opnieuw in gebruik wordt genomen, controleer of alle veiligheids- en beschermingsinrichtingen juist functioneren.
- Belangrijk! Als het zaagblad weer is geplaatst, draai het één keer met de hand rond en controleer of het vrij draait.
- Sluit vervolgens de machine aan en laat deze eerst, zonder belasting, lopen voordat de zaag opnieuw voor zagen wordt gebruikt.

Veiligheidsinstructies voor inspectie en onderhoud

Enkel een regelmatig onderhouden en een goed verzorgd apparaat kan een tot tevredenheid werkend hulpmiddel zijn. Onderhouds- en verzorgingsfouten kunnen tot onvoorziene ongevallen en letsels leiden.

Inspectie en onderhoud

Na ieder gebruik

Ventilatieopeningen en beweegbare onderdelen van stof ontdoen.

Na ieder gebruik

Het complete apparaat van stof ontdoen.

Regelmatig

Beweegbare metalen onderdelen met olie smeren (universele olie).

Regelmatig

Controleer of alle schroeven goed zijn vastgedraaid. Door vibraties kunnen deze met de tijd losser worden.