

<b>D</b>	<b>Originalbetriebsanleitung</b>	<b>Rangierwagenheber</b>
<b>GB</b>	Translation of the original instructions	Movable car lifter
<b>F</b>	Traduction du mode d'emploi d'origine	Cric rouleur
<b>I</b>	Traduzione del Manuale d'Uso originale	Smistamento jack
<b>NL</b>	Vertaling van de originele gebruiksaanwijzing	Rangeren jack
<b>CZ</b>	Překlad originálního návodu k provozu	Projízdný autozvedák
<b>SK</b>	Preklad originálneho návodu na prevádzku	Pojazdný hydraulický zdvíhák
<b>H</b>	Az eredeti használati utasítás fordítása	Krokodilemelő
<b>SLO</b>	Prevod originalnih navodil za uporabo	Premično avto-dvigalo
<b>HR</b>	Prijevod originalnog naputka za uporabu.	Pokretna dizalica za vozila
<b>BG</b>	Превод на оригиналната инструкция	Мобилен (подвижен) крик
<b>RO</b>	Traducerea modului original de utilizare	Cric mobil

## GRH 2/330

18031

## GRH 2/330 L

18032

## GRH 2,5/510 L

18033

## GRH 2/500 LN

18034

## GRH 2/800 HD

18035

## GRH 10/560 HD

18036

## GRH 2,5/460 L

18037

## GRH 3/470

18038

## GRH 3/500 Q

18039



GÜDE GmbH & Co. KG  
Birkichstrasse 6  
74549 Wolpertshausen  
Deutschland



**DEUTSCH****Bitte lesen Sie die Betriebsanleitung vor Inbetriebnahme sorgfältig durch.**

ENGLISH

Please read the instructions carefully before starting the machine.

FRANÇAIS

Veuillez lire avec soin le mode d'emploi avant la mise en service

ITALIANO

Leggere attentamente le istruzioni per l'uso prima di mettere in funzione l'elettrodomestico.

NEDERLANDS

Graag instructies zorgvuldig doorlezen vóórdát u de machine in gebruik neemt.

CESKY

Před spuštěním stroje si pečlivě pročtěte návod k používání.

SLOVENSKY

Pred prvým použitím prístroja si pozorne prečítajte návod na obsluhu.

MAGYAR

Kérjük alaposan olvassa el a tájékoztatót mielőtt a gépet használja.

SLOVENIJA

Pred uvedbo v pogon prosim natančno preberite priložena navodila za uporabo.

HRVATSKI

Prije puštanja u rad pažljivo pročitajte naputak za upotrebu.

БЪЛГАРСКИ

Преди пускане на уреда в действие моля прочетете внимателно инструкцията за използване.

ROMÂNIA

Va rugăm să citiți cu atenție modul de utilizare înaintea punerii utilajului în funcțiune.



**INBETRIEBNAHME** | STARTING-UP THE MACHINE | MISE EN SERVICE | MESSA IN FUNZIONE |  
INBEDRIJFSTELLING | UVEDENÍ DO PROVOZU | UVEDENIE DO PREVÁDZKY | ŰZEMBE HELYEZÉS |  
UVEDBA V POGON | PUŠTANJE U RAD | ПУСКАНЕ В ДЕЙСТВИЕ | PUNEREA ÎN FUNCŢIUNE \_\_\_\_\_ 2

**Deutsch** **TECHNISCHE DATEN | BESTIMMUNGSGEMÄSSE VERWENDUNG |  
SICHERHEITSHINWEISE | WARTUNG | GEWÄHRLEISTUNG** \_\_\_\_\_ 7

**English** TECHNICAL DATA | SPECIFIED CONDITIONS OF USE | SAFETY INSTRUCTIONS |  
MAINTENANCE | GUARANTEE \_\_\_\_\_ 10

**Français** CARACTÉRISTIQUES TECHNIQUES | UTILISATION CONFORME À LA DESTINATION |  
CONSIGNES DE SÉCURITÉ | ENTRETIEN | GARANTIE \_\_\_\_\_ 13

**Italiano** DATI TECNICI | USO IN CONFORMITÀ ALLA DESTINAZIONE | ISTRUZIONI DI SICUREZZA |  
MANUTENZIONE | GARANZIA \_\_\_\_\_ 16

**Nederlands** TECHNISCHE GEGEVENS | VOORGESCHREVEN GEBRUIK VAN HET SYSTEEM |  
VEILIGHEIDSAADVIEZEN | ONDERHOUD | GARANTIE \_\_\_\_\_ 19

**Cesky** TECHNICKÉ ÚDAJE | POUŽITÍ V SOULADU S URČENÍM | BEZPEČNOSTNÍ POKYNY |  
ÚDRŽBA | ZÁRUKA \_\_\_\_\_ 22

**Slovensky** TECHNICKÉ ÚDAJE | POUŽITIE PODĽA PREDPISOV | BEZPEČNOTNÉ POKYNY |  
ÚDRŽBA | ZÁRUKA \_\_\_\_\_ 25

**Magyar** MŰSZAKI ADATOK | RENDELTETÉS SZERINTI HASZNÁLAT | BIZTONSÁGI  
UTASÍTÁSOK | KARBANTARTÁS | JÓTÁLLÁS \_\_\_\_\_ 28

**Slovenija** TEHNIČNI PODATKI | UPORABA V SKLADU Z NAMENOM | VARNOSTNI NAPOTKI |  
VZDRŽEVANJE | GARANCIJA \_\_\_\_\_ 31

**Hrvatski** TEHNIČKI PODACI | NAMJENSKA UPORABA | SIGURNOSNE UPUTE | ODRŽAVANJE |  
JAMSTVO \_\_\_\_\_ 34

**Български** ТЕХНИЧЕСКИ ДАННИ | ИЗПОЛЗВАНЕ В СЪОТВЕТСТВИЕ С ПРЕДНАЗНАЧЕНИЕТО |  
ИНСТРУКЦИИ ПО БЕЗОПАСНОСТ | ПОДДРЪЖКА \_\_\_\_\_ 37

**România** DATE TEHNICE | UTILIZARE CONFORM DESTINAŢIEI | INSTRUCŢIUNI DE SECURITATE |  
ÎNŢREŢINERE | GARANŢIE \_\_\_\_\_ 40

**EG-Konformitätserklärung** | EU Declaration of Conformity | Certificat de conformité aux directives européennes |  
Dichiarazione di conformità alla norme UE | EU-conformiteitverklaring | Prohlášení o shodě EU | Vyhlášení o zhode EU |  
EU-Megfelelőségi nyilatkozat | EV-izjave o skladnosti | Izjave o istovjetnosti EU |  
ЕС-декларацията за съответствие | UE-DeclaraŢiei de conformitate \_\_\_\_\_ 43



**LIEFERUMFANG** | DELIVERED ITEMS | ARTICLES DÉLIVRÉS | VOLUME DELLA FORNITURA |  
LEVERINGSOMVANG | OBJEM DODÁVKY | ROZSAH DODÁVKY | SZÁLLÍTÁSI TERJEDELEM |  
OBSEG DOBAVE | OPSEG ISPORUKE | ОБЕМ НА ДОСТАВКАТА | VOLUMUL LIVRĂRII |  
OPSEG ISPORUKE | TESLIMAT KAPSAMI



**GRH 2/330 GRH 2/330 L**



**GRH 2,5/510 L GRH 2,5/460 L GRH 3/470 GRH 3/500 Q**

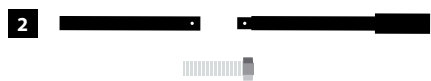

**GRH 2,5/510 L GRH 2,5/460 L GRH 3/470 GRH 3/500 Q**

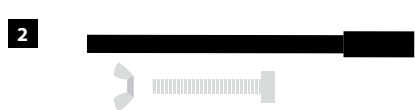

**GRH 2/800 HD GRH 10/560 HD**

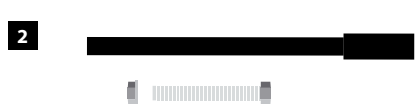

<b>D</b>	<b>Betrieb</b>	<b>SLO</b>	Delovanje
<b>GB</b>	Operation	<b>HR</b>	Rad
<b>F</b>	Fonctionnement	<b>BG</b>	Работа
<b>I</b>	Esercizio	<b>RO</b>	Funcționare
<b>NL</b>	Gebruik		
<b>CZ</b>	Provoz		
<b>SK</b>	Prevádzka		
<b>H</b>	Üzemeltetés		



2-6

START  
1  
STOP

D **Betrieb**  
GB Operation  
F Fonctionnement  
I Esercizio  
NL Gebruik  
CZ Provoz  
SK Prevádzka  
H Üzemeltetés

SLO Delovanje  
HR Rad  
BG Работа  
RO Funcționare

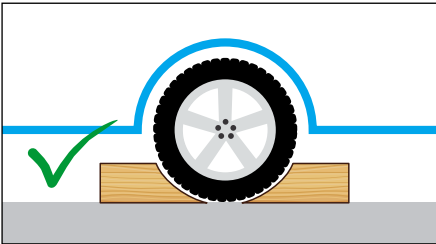
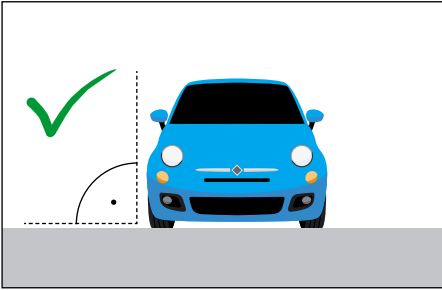

D	<b>Betrieb</b>	SLO	Delovanje
GB	Operation	HR	Rad
F	Fonctionnement	BG	Работа
I	Esercizio	RO	Funcționare
NL	Gebruik		
CZ	Provoz		
SK	Prevádzka		
H	Üzemeltetés		

START  
1  
STOP



GRH 2/330 GRH 2/330 L

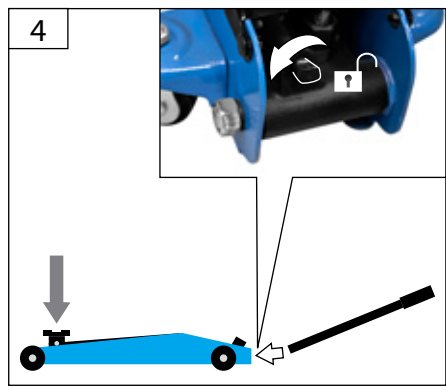
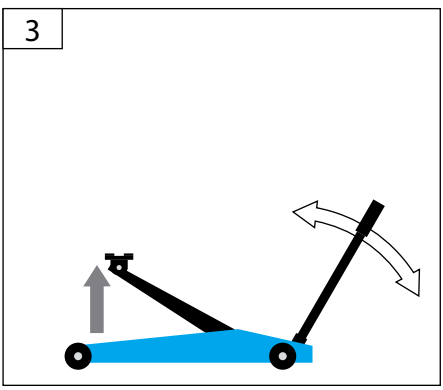
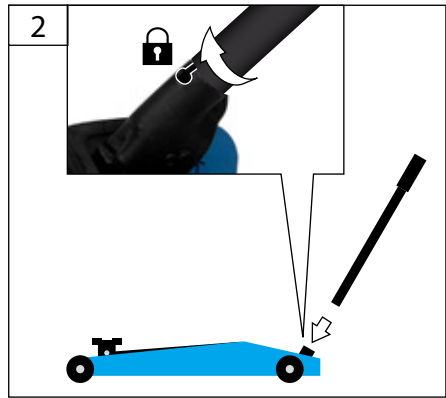
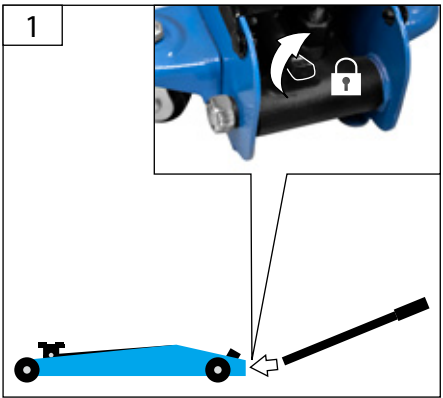

<h1>START</h1> <h1>1</h1> <h1>STOP</h1>	D	Betrieb	SLO	Delovanje
	GB	Operation	HR	Rad
	F	Fonctionnement	BG	Работа
	I	Esercizio	RO	Funcționare
	NL	Gebruik		
	CZ	Provoz		
	SK	Prevádzka		
	H	Üzemeltetés		



GRH 2,5/510 L

GRH 2,5/460 L

GRH 3/470

GRH 3/500 Q

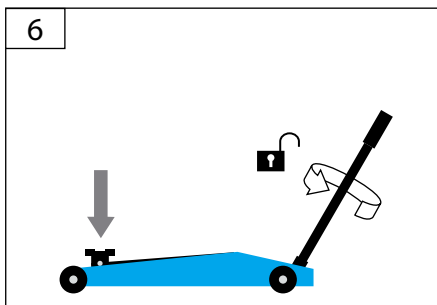
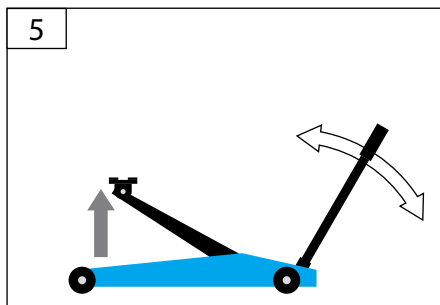
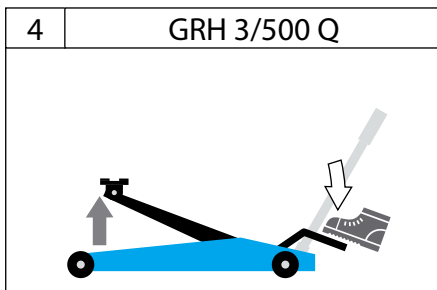
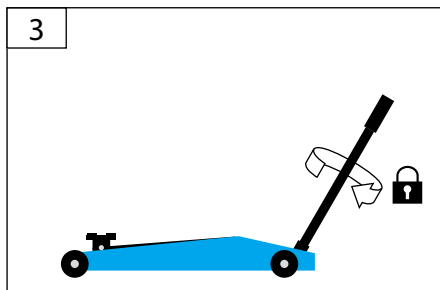
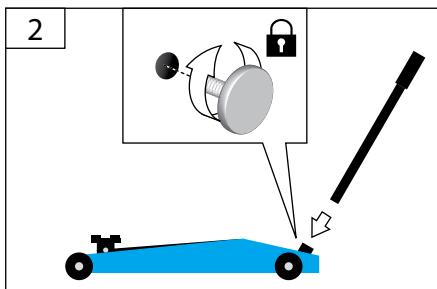
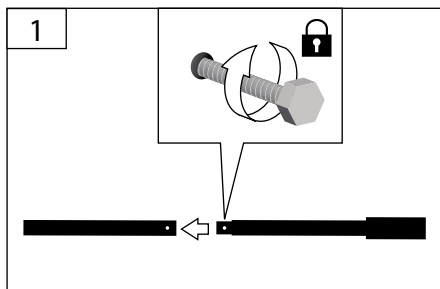



D **Betrieb**  
 GB Operation  
 F Fonctionnement  
 I Esercizio  
 NL Gebruik  
 CZ Provoz  
 SK Prevádzka  
 H Üzemeltetés

SLO Delovanje  
 HR Rad  
 BG Работа  
 RO Funcționare

START  
 1  
 STOP



GRH 2/500 LN

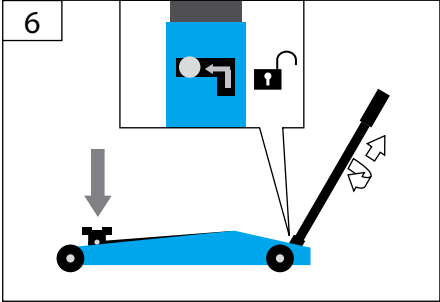
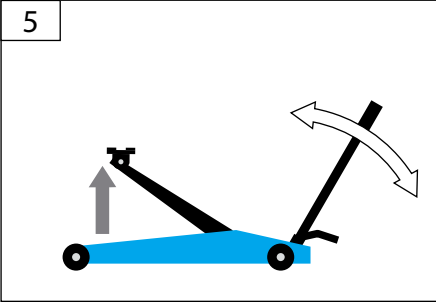
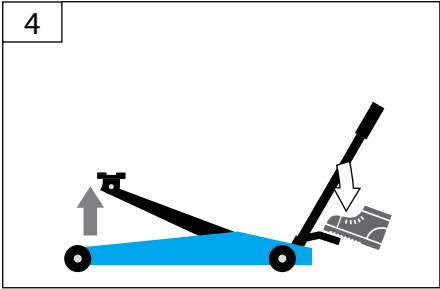
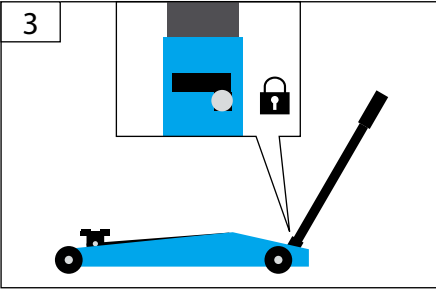
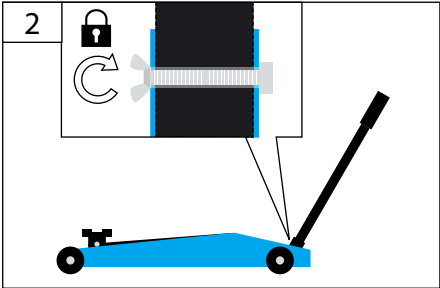
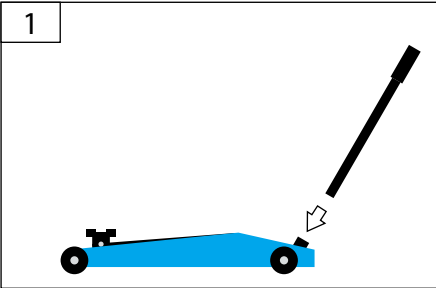

<h1>START</h1> <h1>1</h1> <h1>STOP</h1>	D	Betrieb	SLO	Delovanje
	GB	Operation	HR	Rad
	F	Fonctionnement	BG	Работа
	I	Esercizio	RO	Funcționare
	NL	Gebruik		
	CZ	Provoz		
	SK	Prevádzka		
	H	Üzemeltetés		



## GRH 2/800 HD GRH 10/560 HD

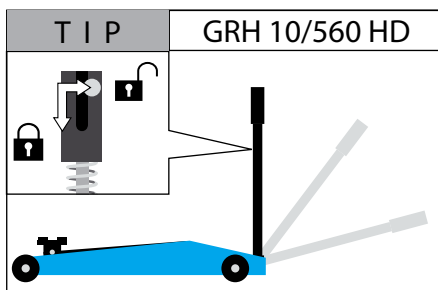
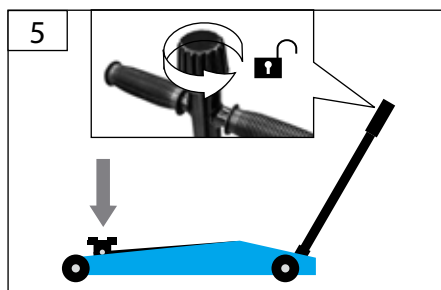
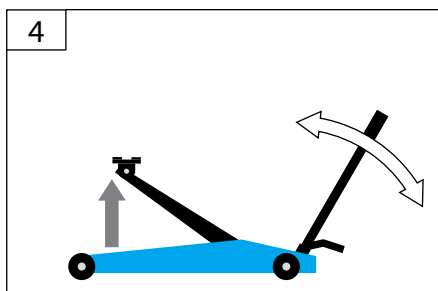
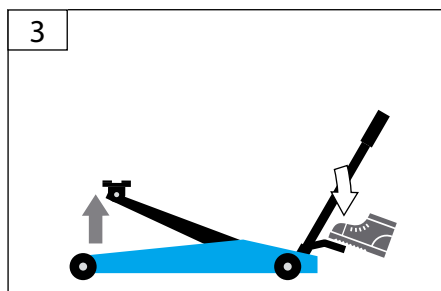
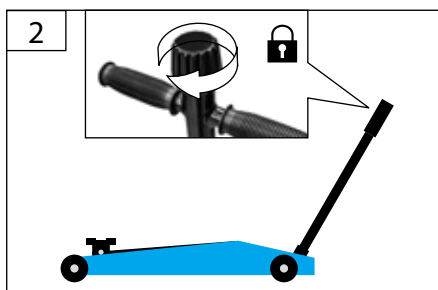
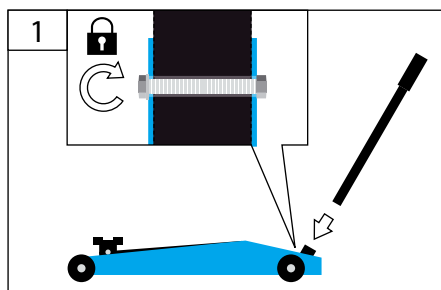

## Technische Daten

Rangierwagenheber	GRH 2/230	GRH 2/230 L	GRH 2,5/510 L	GRH 2/500 LN	GRH 2/800 HD
Artikel-Nr.	18031	18032	18033	18034	18035
Max. Hublast	2 t	2 t	2,5 t	2 t	2 t
max. Hubhöhe	230 mm	330 mm	515 mm	500 mm	800 mm
kleinste Unterfahrhöhe	135 mm	85 mm	75 mm	70 mm	140 mm
Gewicht	8,5 kg	10 kg	33,5 kg	40 kg	56,5 kg

Rangierwagenheber	GRH 10/560 HD	GRH 2,5/460 AL	GRH 3/470	GRH 3/500 Q
Artikel-Nr.	18036	18037	18038	18039
Max. Hublast	10 t	2,5 t	3 t	3 t
max. Hubhöhe	560 mm	460 mm	465 mm	500 mm
kleinste Unterfahrhöhe	160 mm	100 mm	130 mm	145 mm
Gewicht	129 kg	26,4 kg	27,7 kg	37,2 kg



Benutzen Sie das Gerät erst nachdem Sie die Betriebsanleitung aufmerksam gelesen und verstanden haben.

Machen Sie sich mit den Bedienungselementen und dem richtigen Gebrauch des Gerätes vertraut. Beachten Sie alle in der Anleitung aufgeführten Sicherheitshinweise. Verhalten Sie sich verantwortungsvoll gegenüber anderen Personen.

Der Bediener ist verantwortlich für Unfälle oder Gefahren gegenüber Dritten.

Das Gerät darf nur von Personen betrieben werden, die das 16. Lebensjahr vollendet haben. Eine Ausnahme stellt die Benutzung als Jugendlicher dar, wenn die Benutzung im Zuge einer Berufsausbildung zur Erreichung der Fertigkeit unter Aufsicht eines Ausbilders erfolgt.

Falls über den Anschluss und die Bedienung des Gerätes Zweifel entstehen sollten, wenden Sie sich an den Kundendienst.

**⚠️ WARNUNG Lesen Sie alle Sicherheitshinweise und Anweisungen. Bewahren Sie alle Sicherheitshinweise und Anweisungen für die Zukunft auf.**

### Bestimmungsgemäße Verwendung

Der Wagenheber darf ausschließlich zum kurzzeitigen Anheben von Fahrzeugen verwendet werden.

Der Wagenheber darf nicht zum Heben von Personen verwendet werden.

Dieses Gerät darf nur wie angegeben bestimmungsgemäß verwendet werden. Bei Nichtbeachtung der Bestimmungen, aus den allgemein gültigen Vorschriften sowie den Bestimmungen aus dieser Anleitung, kann der Hersteller für Schäden nicht verantwortlich gemacht werden.

**GRH 2/230, GRH 2/230 L, GRH 2,5/510 L, GRH 2/500 LN, GRH 2/800 HD, GRH 10/560 HD, GRH 2,5/460 AL, GRH 3/470, GRH 3/500 Q:**

Bitte beachten Sie, dass unsere Geräte bestimmungsgemäß nicht für den gewerblichen, handwerklichen oder industriellen Einsatz konstruiert wurden. Wir übernehmen keine Gewährleistung, wenn das Gerät in Gewerbe-, Handwerks- oder Industriebetrieben sowie bei gleichzusetzenden Tätigkeiten eingesetzt wird.

### Sicherheitshinweise für Rangierwagenheber

**⚠️** Das Gerät darf nicht benutzt werden falls es beschädigt ist oder die Sicherheitseinrichtungen defekt sind. Tauschen Sie abgenutzte und beschädigte Teile aus.

Halten Sie Ihren Arbeitsbereich sauber und aufgeräumt. Unordentliche Arbeitsplätze und Werkbänke erhöhen die Gefahr von Unfällen und Verletzungen. Die Hubstange oder der Wagenheber selbst können zur Stolperfalle werden.

Halten Sie Kinder und andere Personen während der Benutzung des Elektrowerkzeugs fern.

Bei Ablenkung können Sie die Kontrolle über das Gerät verlieren.

Vermeiden Sie eine abnormale Körperhaltung. Sorgen Sie für einen sicheren Stand und halten Sie jederzeit das Gleichgewicht.

**⚠️** Den Wagenheber niemals über die angegebene Hublast belasten.

Heber beim Anheben einer Last immer auf festen, tragfähigem, geraden Untergrund stellen.

Vor Anheben der Last überprüfen, ob die Ablassschraube fest verschlossen ist.

Bei anzuhebenden Fahrzeugen diese vor dem Anheben gegen Wegrollen ausreichend sichern. Heber niemals schief oder schräg zum Heben ansetzen.

Setzen Sie den Heber am Fahrzeug nur an den vom Fahrzeughersteller angegebenen Stellen an.

Beobachten Sie während aller Bewegungen den Wagenheber und die Last, um im Fehlerfall rechtzeitig reagieren zu können.

### **Verletzungsgefahr**

Es ist grundsätzlich untersagt sich unter der angehobenen Last aufzuhalten.

Nie unter der angehobenen Last arbeiten, die nur durch den Heber abgestützt ist. Die angehobene Last muss zusätzlich durch separate Stellböcke gesichert/abgestützt werden.

An und unter angehobenen Fahrzeugen darf nur gearbeitet werden, wenn diese ausreichend gegen Umkippen und Abrutschen gesichert und abgestützt sind.

Darauf achten, dass sich niemand gegen ein angehobenes Fahrzeug oder angehobene Last lehnt.

Bewegen Sie nie eine Last mittels des Wagenhebers. Bewegen der angehobenen Last kann zu Beschädigungen und Versagen des Hebers führen.

Lassen Sie Ihr Gerät nur von qualifiziertem Fachpersonal und nur mit Original-Ersatzteilen reparieren. Damit wird sichergestellt, dass die Sicherheit des Gerätes erhalten bleibt.

Achten Sie darauf, dass die Hinweisschilder in einem guten Zustand bleiben.

Wenn das Gerät blockiert ist, muss der Benutzer das Fahrzeug mit einem anderen Wagenheber heben, bis der blockierte Wagenheber freigesetzt wird, um in herauszunehmen.

Werkzeuge, die nicht gebraucht werden, müssen an einem trockenen, möglichst hoch gelegenen Platz, außerhalb der Reichweite von Kindern, aufbewahrt oder unzugänglich verwahrt werden.

**GRH 10/560 HD:** Benutzen Sie zum Transport geeignete Hebevorrichtungen. Die Last muss ausbalanciert sein.

### **Restrisiken**

Auch bei richtiger Verwendung und Einhaltung aller Sicherheitsbestimmungen, können noch Restrisiken bestehen.

 **Beim ablassen der Lasten können Gliedmaßen gequetscht werden.** Beim Ablassen des Wagenhebers nicht unter den Hebearmfassen oder treten.

## **Verhalten im Notfall**

Leiten Sie die der Verletzung entsprechend notwendigen Erste Hilfe Maßnahmen ein und fordern Sie schnellst möglich qualifizierte ärztliche Hilfe an. Bewahren Sie den Verletzten vor weiteren Schädigungen und stellen Sie diesen ruhig. Wenn Sie Hilfe anfordern, machen Sie folgende Angaben: 1. Ort des Unfalls, 2. Art des Unfalls, 3. Zahl der Verletzten, 4. Art der Verletzungen

## **Symbole**



WARNUNG / Achtung!



WARNUNG - Zur Verringerung eines Verletzungsrisikos Betriebsanleitung lesen.



Schutzhandschuhe tragen!



Sicherheitsschuhe mit Stahlkappen tragen!



Den Wagenheber niemals über die angegebene Hublast belasten.



Nicht auf das Gerät stehen oder versuchen damit zu fahren.



Vor Nässe schützen.  
Die Maschine nicht dem Regen aussetzen.



Warnung vor Stolpergefahr



Halten Sie in der Nähe stehende Personen auf sicheren Abstand zur Maschine (mindestens 5m)



Warnung vor Handverletzungen / Quetschungen



CE Symbol

## **Wartung**

Führen Sie keine Veränderungen am Gerät durch. Veränderungen gelten als nicht bestimmungsgemäß und können zu Verletzungen und Beschädigungen führen.

Reparaturen und Arbeiten, die nicht in dieser Anleitung beschrieben wurden, nur von qualifiziertem Fachpersonal durchführen lassen.

Nur Originalzubehör und Originalersatzteile verwenden.

Nur ein regelmäßig gewartetes und gut gepflegtes Gerät kann ein zufriedenstellendes Hilfsmittel sein. Wartungs- und Pflegemängel können zu unvorhersehbaren Unfällen und Verletzungen führen.

Die Maschine und deren Komponenten nicht mit Lösemittel, entzündlichen oder giftigen Flüssigkeiten reinigen. Zum Reinigen nur ein feuchtes Tuch benutzen.

Behandeln Sie alle beweglichen Teile mit einem umweltfreundlichen Öl.

Bei Bedarf finden Sie die Ersatzteilliste im Internet unter [www.guede.com](http://www.guede.com).

## Entsorgung

Schadhafte und/oder zu entsorgende Geräte müssen an den dafür vorgesehenen Recycling-Stellen abgegeben werden.

Altöl umweltgerecht entsorgen.

## Gewährleistung

Die Gewährleistungszeit beträgt 12 Monate bei gewerblicher Nutzung, 24 Monate für Verbraucher und beginnt mit dem Zeitpunkt des Kaufs des Gerätes.

Die Gewährleistung erstreckt sich ausschließlich auf Mängel, die auf Material- oder Herstellungsfehler zurückzuführen sind. Bei Geltendmachung eines Mangels im Sinne der Gewährleistung ist der original Kaufbeleg mit Verkaufsdatum beizufügen.

Von der Gewährleistung ausgeschlossen sind unsachgemäße Anwendungen, wie z. B. Überlastung des Gerätes, Gewaltanwendung, Beschädigungen durch Fremdeinwirkung oder durch Fremdkörper.

Nichtbeachtung der Betriebsanleitung und normaler Verschleiß sind ebenfalls von der Gewährleistung ausgeschlossen.

### Wichtige Kundeninformation

Bitte beachten Sie, dass eine Rücksendung innerhalb oder auch außerhalb der Gewährleistungszeit grundsätzlich in der Originalverpackung erfolgen sollte. Durch diese Maßnahme werden unnötige Transportschäden und deren oft strittige Regelung wirkungsvoll vermieden. Nur im Originalkarton ist Ihr Gerät optimal geschützt und somit eine reibungslose Bearbeitung gesichert.

## Service

Sie haben technische Fragen? Eine Reklamation? Benötigen Ersatzteile oder eine Betriebsanleitung? Auf der Homepage der Firma Güde GmbH & Co. KG ([www.guede.com](http://www.guede.com)) im Bereich Service helfen wir Ihnen schnell und unbürokratisch weiter. Bitte helfen Sie uns Ihnen zu helfen. Um Ihr Gerät im Reklamationsfall identifizieren zu können benötigen wir die Seriennummer sowie Artikelnummer und Baujahr. Alle diese Daten finden Sie auf dem Typenschild.

Tel.: +49 (0) 79 04 / 700-360

Fax: +49 (0) 79 04 / 700-51999

E-Mail: [support@ts.guede.com](mailto:support@ts.guede.com)

## Technical Data

Movable car lifter	GRH 2/230	GRH 2/230 L	GRH 2,5/510 L	GRH 2/500 LN	GRH 2/800 HD
Art. No	18031	18032	18033	18034	18035
Max. lifting capacity	2 t	2 t	2,5 t	2 t	2 t
Max. lifting height	230 mm	330 mm	515 mm	500 mm	800 mm
Smallest vertical clearance	135 mm	85 mm	75 mm	70 mm	140 mm
Weight	8,5 kg	10 kg	33,5 kg	40 kg	56,5 kg

Movable car lifter	GRH 10/560 HD	GRH 2,5/460 AL	GRH 3/470	GRH 3/500 Q
Art. No	18036	18037	18038	18039
Max. lifting capacity	10 t	2,5 t	3 t	3 t
Max. lifting height	560 mm	460 mm	465 mm	500 mm
Smallest vertical clearance	160 mm	100 mm	130 mm	145 mm
Weight	129 kg	26,4 kg	27,7 kg	37,2 kg



Read and understand the operating instructions before using the appliance. Familiarise with the control elements and how to use the appliance properly. Abide by all the safety measures stated in the service manual. Act responsibly toward third parties.

The operator is responsible for accidents or risks to third parties.

Persons over 16 years of age can only work on the appliance. An exception includes youngsters trained in order to reach knowledge under supervision of the trainer during occupational education.

In case of any doubts about connection and operation refer please to our customer center

**⚠️ WARNING Read all safety warnings and all instructions. Save all warnings and instructions for future reference.**

### Specified Conditions Of Use

The jack may be used only for temporarily lifting a vehicle.

The jack may not be used for lifting persons.

Do not use this product in any other way as stated for normal use. Not observing general regulations in force and instructions from this manual does not make the manufacturer liable for damages.

**GRH 2/230, GRH 2/230 L, GRH 2,5/510 L, GRH 2/500 LN, GRH 2/800 HD, GRH 10/560 HD, GRH 2,5/460 AL, GRH 3/470, GRH 3/500 Q:**

Please note that our equipment has not been designed for commercial, craft or industrial use. If the equipment is used in commercial, craft or industrial operation or for similar activities, we cannot assume any liability.

### Safety Warnings Movable car lifter

**⚠️** The appliance must not be used if damaged or safety equipment is defective. Replace any worn-out and damaged parts.

Keep your work area clean and tidy. Untidy workplaces and workbenches increase the risk of accidents and injuries.

The lift rod or car lifter itself may be a tripping hazard. Keep children and bystanders away while operating a power tool.

Distractions can cause you to lose control.

Do not overreach. Keep proper footing and balance at all times.

**⚠️** Never load the jack above the rated lifting capacity.

Put the lifter on a solid, firm and flat surface when lifting load.

Make sure the bleeder screw is screwed firmly before lifting load.

Vehicles to be lifted need to be sufficiently secured against rolling away before they are actually lifted. Never place the lifter askew or slantwise to the lifting plane.

Fix the lifter to the vehicle only at locations specified by the manufacturer.

Control the jack and the load during all movements in order to be able to react promptly in the event of a fault.

### Risk of injury

Staying under lifted load is strictly prohibited.

Never work under lifted load that is supported only by the lifter. Lifted load must be secured / supported by separate trestles or, as appropriate, brackets.

It is only possible to work on and under lifted vehicles when they are sufficiently secured and supported to make sure: they do not turn over and slip.

Make sure nobody is leaning against lifted vehicle or lifted load.

Never move load using the car lifter. Moving lifted load may lead to lifter damage and failure.

Have your device repaired only by qualified professional staff using original spare parts. This will ensure that the safety of the power tool is maintained.

Ensure that the warning signs are always in good working order.

If the device is blocked, the user must lift the vehicle with another jack until the blocked jack is released and can be removed.

Tools which are not in used must be stored in a dry place as high as possible out of the reach of children or in an inaccessible place.

**GRH 10/560 HD:** Use appropriate lifting equipment for transportation. The load must be balanced.

### Residual risks

Even when the device is used properly and all safety regulations are complied with, there still may be some residual risks.

 **Limbs may be crushed when lowering the load.** Do not touch and step under the lift arm when lowering the car lifter.

### Emergency procedure

Conduct a first-aid procedure adequate to the injury and summon qualified medical attendance as quickly as possible. Protect the injured person from further harm and calm them down. If you seek help, state the

following pieces of information: 1. Accident site, 2. Accident type, 3. Number of injured persons, 4. Injury type(s)

### Symbols



WARNING / Caution!



WARNING - Read the operating instructions to reduce the risk of injury.



Wear gloves!



Wear safety shoes with steel reinforcement!



Never load the jack above the rated lifting capacity.



Do not stand on the device and do not try to ride it.



Keep dry at all times. Never expose tool to rain.



Warning against risk of tripping



Keep bystanders in safe distance from the appliance (at least 5m)



Warning against hand injury / bruising



CE marking

### Maintenance

Do not modify the device. Modifications are considered to be a use other than as intended and can result in injuries and damage.

Repairs and works specified in these Instructions may only be performed by qualified authorised staff.

Use only original accessories and original spare parts.

Only a regularly maintained and treated appliance can serve as a satisfactory aid. Insufficient maintenance and care can lead to unforeseen accidents and injuries.

Never clean the machine and its components with solvents, flammable or toxic liquids. Use only a damp cloth making.

Apply environment-friendly oil to all moving parts.

If necessary, a list of spare parts can be found at [www.guede.com](http://www.guede.com).

---

## Disposal

Any damaged or disposed devices must be delivered to appropriate collection centres.

Dispose of old oil in an environmentally friendly manner.

## Guarantee

Warranty period of 12 months applies to commercial use and 24 months applies to private use and commences on the day of purchase of the device.

The guarantee solely covers inadequacies caused by material defect or manufacturing defect. Original payment voucher with the sales date needs to be submitted for any claim in the guarantee period.

The guarantee does not cover any unauthorised use such as appliance overloading, use of violence, damage as a result of any unauthorised interference or caused by foreign items. Failing to follow the operating and assembly instructions and common wear are also not included in the guarantee.

### Important information for the customer

Please be sure to know that returning the product in or after the warranty period must be made in the original packaging.

## Service

Do you have any technical questions? Any claim? Do you need any spare parts or operating instructions? We will quickly help you and without needless bureaucracy at our web pages at [www.guede.com](http://www.guede.com) in the Servicing part. Please help us be able to help you. In order to identify your device in case of claim we need the serial No., product No. and year of production. All this data can be found on the type label.

Tel.: +49 (0) 79 04 / 700-360

Fax: +49 (0) 79 04 / 700-51999

E-Mail: [support@ts.guede.com](mailto:support@ts.guede.com)



## Caractéristiques Techniques

Cric rouleur	GRH 2/230	GRH 2/230 L	GRH 2,5/510 L	GRH 2/500 LN	GRH 2/800 HD
N° de commande	18031	18032	18033	18034	18035
Capacité de charge maximale	2 t	2 t	2,5 t	2 t	2 t
hauteur maximale de levée	230 mm	330 mm	515 mm	500 mm	800 mm
Hauteur minimale de passage	135 mm	85 mm	75 mm	70 mm	140 mm
Poids	8,5 kg	10 kg	33,5 kg	40 kg	56,5 kg

Cric rouleur	GRH 10/560 HD	GRH 2,5/460 AL	GRH 3/470	GRH 3/500 Q
N° de commande	18036	18037	18038	18039
Capacité de charge maximale	10 t	2,5 t	3 t	3 t
hauteur maximale de levée	560 mm	460 mm	465 mm	500 mm
Hauteur minimale de passage	160 mm	100 mm	130 mm	145 mm
Poids	129 kg	26,4 kg	27,7 kg	37,2 kg



Lisez attentivement ce mode d'emploi avant la première utilisation de l'appareil et assurez-vous de l'avoir bien compris. Familiarisez-vous avec les éléments de commande et l'utilisation correcte de l'appareil. Respectez toutes les consignes de sécurité figurant dans le mode d'emploi. Comportez-vous de façon responsable vis-à-vis des autres personnes.

L'utilisateur est responsable des accidents et dangers vis-à-vis de tierces personnes.

L'appareil peut être utilisé uniquement par des personnes de plus de 16 ans, exception faite des adolescents manipulant l'appareil dans le cadre de l'enseignement professionnel sous la surveillance du formateur.

Si vous avez des doutes en ce qui concerne le branchement et l'utilisation de l'appareil, contactez le service clients.



**Avertissement Lisez toutes les consignes et instructions de sécurité. Conservez toutes les consignes et instructions de sécurité pour une utilisation ultérieure.**

### Utilisation Conforme à la destination

Le cric ne doit être utilisé que pour lever brièvement des véhicules.

Le cric ne doit pas être utilisé pour lever des personnes.

Ce dispositif peut être utilisé uniquement dans le but indiqué. Le fabricant décline toute responsabilité en cas de non-respect des règles en vigueur et des dispositions indiquées dans ce mode d'emploi.

**GRH 2/230, GRH 2/230 L, GRH 2,5/510 L, GRH 2/500 LN, GRH 2/800 HD, GRH 10/560 HD, GRH 2,5/460 AL, GRH 3/470, GRH 3/500 Q:**

Nous attirons votre attention sur le fait que la construction de nos dispositifs n'est par prévue pour une utilisation professionnelle, artisanale ou industrielle. Le fabricant décline toute responsabilité en cas de son utilisation dans des exploitations professionnelles, artisanales ou industrielles ou activités similaires.

## INSTRUCTIONS DE SÉCURITÉ PARTICULIÈRES Cric rouleur



Il est interdit d'utiliser l'appareil si les dispositifs de protection sont défectueux ou endommagés. Remplacez les pièces usées ou endommagées.

Gardez votre poste de travail nettoyé et en ordre. Des postes et d'établissements de travail désordonnés augmentent le danger d'accidents et de lésions.

La barre de levage ou le cric lui-même peut représenter un risque de trébuchement.

Éloignez les enfants et autres personnes à une distance de sécurité de l'appareil électrique.

Toute distraction peut entraîner la perte de contrôle de l'appareil.

Évitez les postures anormales du corps. Adoptez une posture stable et maintenez toujours l'équilibre.



Ne chargez jamais le cric au-delà de la capacité de levage indiquée.

Lors de la levée d'une charge, posez toujours le cric sur une surface solide, rigide et droite.

Contrôlez avant de lever la charge si la vis de purge est solidement vissée.

Avant de lever un véhicule, il est nécessaire de protéger suffisamment ce dernier contre le basculement.

Fixez le cric au véhicule seulement aux endroits désignés par le fabricant.

Observez le cric et la charge durant tous les mouvements afin de pouvoir réagir à temps en cas de problème.

#### **Risque de blessure**

Il est strictement interdit de demeurer sous une charge levée.

Ne travaillez jamais sous la charge levée, seulement soutenue par le cric. En plus, il est nécessaire de bloquer/soutenir la charge levée par des supports indépendants, tels que chevalets.

Le travail sur et au-dessous des véhicules levés est autorisé seulement lorsque ces derniers sont suffisamment soutenus et protégés contre: le basculement et le glissement.

Veillez à ce que personne ne s'appuie contre le véhicule levé ou la charge levée.

Ne déplacez jamais la charge à l'aide du cric. Le fait de bouger la charge levée peut engendrer l'endommagement et la défaillance du cric.

Faites réparer votre machine uniquement par un personnel spécialisé qualifié utilisant uniquement des pièces détachées d'origine. Ainsi, la sécurité de l'appareil sera conservée.

Veillez à ce que les panneaux d'avertissement restent en bon état.

Si l'appareil est bloqué, alors l'utilisateur doit soulever le véhicule avec un autre cric jusqu'à ce que le cric bloqué soit libéré afin de pouvoir le retirer.

Les outils non utilisés doivent être conservés dans un endroit sec, possiblement en haut, hors de la portée des enfants ou dans un endroit non accessible.

**GRH 10/560 HD:** Utilisez les dispositifs de levage appropriés lors du transport. Le poids doit être équilibré.

### Risques résiduels

Malgré l'utilisation correcte et le respect de toutes les règles de sécurité, des risques résiduels peuvent subsister.

 **Risque de broyer les jambes lors de la descente des charges.** Lors de la descente du cric, ne mettez jamais les mains et ou le corps au-dessous du bras de levage.

## Conduite en cas d'urgence

Effectuez les premiers gestes de secours et appelez rapidement les premiers secours. Protégez le blessé d'autres blessures et calmez-le. Si vous appelez les secours, fournissez les renseignements suivants: 1. Lieu d'accident, 2. Type d'accident, 3. Nombre de blessés, 4. Type de blessure

## Symboles



AVERTISSEMENT / Attention!



AVERTISSEMENT - Pour réduire le risque de blessures, lisez la notice d'utilisation.



Portez des gants de protection !



Portez des chaussures de sécurité avec pointes en acier !



Ne chargez jamais le cric au-delà de la capacité de levage indiquée.



Il est interdit de monter sur l'appareil et de l'utiliser pour rouler.



Les protéger contre l'humidité.  
Ne pas exposer la machine à la pluie.



Avertissement - risque de trébuchement.



Les personnes situées aux alentours doivent respecter une distance de sécurité de l'appareil (min. 5m)



Avertissement - blessure des mains/contusions



symbole CE

## Entretien

N'effectuez aucune modification de l'appareil. Les modifications sont considérées comme étant non conformes et peuvent conduire à des blessures et à des dommages.

Les réparations et travaux non décrits dans ce mode d'emploi doivent être effectués uniquement par un personnel qualifié agréé.

Utilisez uniquement des accessoires et des pièces de rechange d'origine.

Seul un appareil régulièrement entretenu et réparé peut donner satisfaction. Un entretien insuffisant peut engendrer des accidents et des blessures.

Ne pas nettoyer l'appareil et ses composants à l'aide de solvants et de liquides inflammables ou toxiques. Utiliser uniquement un chiffon humide, en veillant d'abord à ce que la fiche soit débranchée de la prise électrique.

Traitez toutes les pièces mobiles avec une huile écologique.

En cas de besoin, vous trouverez la liste des pièces détachées sur les pages web [www.guede.com](http://www.guede.com).

## Liquidation

Déposez les appareils défectueux et/ou destinés à liquidation au centre de ramassage correspondant.

Éliminer l'huile usagée en respectant les impératifs écologiques.

## Garantie

La durée de la garantie est de 12 mois en cas d'utilisation industrielle et de 24 mois pour le consommateur final. La période de garantie commence à courir à compter de la date d'achat de l'appareil.

La garantie concerne exclusivement les imperfections provoquées par le défaut du matériel ou le défaut de fabrication. En cas de réclamation pendant la durée de la garantie, il est nécessaire de joindre l'original du justificatif d'achat avec la date d'achat.

La garantie n'inclut pas une utilisation non-conforme telle que surcharge de l'appareil, utilisation de la force, dommage par intervention étrangère ou objets étrangers. Le non-respect du mode d'emploi et du mode de montage ainsi que l'usure normale ne sont pas non plus inclus dans la garantie.

### Informations importantes pour le client.

Nous vous informons que l'appareil doit être retourné pendant la durée de la garantie ou après la garantie dans son emballage d'origine. Cette mesure permet d'éviter efficacement tout dommage inutile lors du transport. L'appareil est protégé de façon optimale seulement dans l'emballage d'origine et son traitement continu est ainsi assuré.

## Service

Vous avez des questions techniques ? Une réclamation ? Vous avez besoin de pièces détachées ou d'un mode d'emploi ? Nous vous aiderons rapidement et sans paperasserie inutile par l'intermédiaire de nos pages Web [www.guede.com](http://www.guede.com) dans la rubrique Service. Aidez-nous pour que nous puissions vous aider. Pour identifier votre appareil en cas de réclamation, nous avons besoin du numéro de série, du numéro de produit et de l'année de fabrication. Toutes ces informations se trouvent sur la plaque signalétique.

Tel.: +49 (0) 79 04 / 700-360

Fax: +49 (0) 79 04 / 700-51999

E-Mail: [support@ts.guede.com](mailto:support@ts.guede.com)

## Datos técnicos

Smistamento jack	GRH 2/230	GRH 2/230 L	GRH 2,5/510 L	GRH 2/500 LN	GRH 2/800 HD
N.º de artículo	18031	18032	18033	18034	18035
Portata massima	2 t	2 t	2,5 t	2 t	2 t
Altezza di sollevamento max	230 mm	330 mm	515 mm	500 mm	800 mm
Altezza minima	135 mm	85 mm	75 mm	70 mm	140 mm
Peso	8,5 kg	10 kg	33,5 kg	40 kg	56,5 kg

Smistamento jack	GRH 10/560 HD	GRH 2,5/460 AL	GRH 3/470	GRH 3/500 Q
N.º de artículo	18036	18037	18038	18039
Portata massima	10 t	2,5 t	3 t	3 t
Altezza di sollevamento max	560 mm	460 mm	465 mm	500 mm
Altezza minima	160 mm	100 mm	130 mm	145 mm
Peso	129 kg	26,4 kg	27,7 kg	37,2 kg



Usare l'apparecchio solo dopo aver letto con attenzione e capito le istruzioni per l'uso. Prendere in conoscenza gli elementi di comando e l'uso corretto dell'apparecchio. Rispettare tutte le istruzioni di sicurezza riportate nel Manuale. Comportarsi con cura verso le altre persone.

L'operatore è responsabile verso i terzi degli incidenti oppure pericoli.

Possono lavorare con l'apparecchio solo le persone che hanno raggiunto 16 anni. L'eccezione rappresenta lo sfruttamento dei minorenni per lo scopo dell'addestramento professionale per raggiungere la pratica sotto controllo dell'istruttore.

In caso dei dubbi sul collegamento ed uso dell'apparecchio, rivolgersi cortesemente al CAT.

**⚠ Avvertenza Leggere tutte le istruzioni ed avvertimenti di sicurezza. Conservare tutte le indicazioni e istruzioni di sicurezza per il loro futuro uso.**

### Uso in conformità alla destinazione

Il martinetto deve essere utilizzato esclusivamente per il sollevamento temporaneo di veicoli.

Non utilizzare il martinetto per il sollevamento di persone.

Questo impianto può essere utilizzato solo per lo scopo indicato. All'inadempimento delle istituzioni delle direttive generalmente valide e delle istituzioni nel presente Manuale il costruttore non assume alcuna responsabilità dei danni.

**GRH 2/230, GRH 2/230 L, GRH 2,5/510 L, GRH 2/500 LN, GRH 2/800 HD, GRH 10/560 HD, GRH 2,5/460 AL, GRH 3/470, GRH 3/500 Q:**

Facciamo presente che i nostri dispositivi, visto il loro scopo previsto, non sono costruiti per l'uso professionale, artigianale o industriale. Qualora il dispositivo dovesse essere utilizzato presso gli esercizi artigianali, professionali o industriali, oppure per le attività analoghe, non possiamo assumerci alcuna garanzia.

### NORME DI SICUREZZA Smistamento jack

**⚠** L'apparecchio non deve essere utilizzato se danneggiato oppure con i dispositivi di sicurezza difettosi. Cambiare le parti usurate e danneggiate.

Mantenere il proprio posto di lavoro pulito ed in ordine. Posti e banchi di lavoro disordinati incrementano il pericolo di infortuni e lesioni.

L'asta di sollevamento o cric a carrello da solo possono causare l'inciampo.

Tenere lontani i bambini ed altre persone dall'elettrotensile

Ogni eventuale distrazione può comportare la perdita del controllo sull'elettrotensile.

Evitare una posizione anomala del corpo. Mettersi in posizione sicura e mantenere l'equilibrio in ogni situazione.

**⚠** Non caricare mai il martinetto superando la portata di sollevamento indicata.

Durante il sollevamento del carico sempre posizionare il cric su una superficie ferma, solida e piana.

Prima di sollevare il carico verificare se la vite è fermamente avvitata.

Le vetture sollevate vanno assicurate, ancora prima del sollevamento, contro il rotolamento. Mai posizionare il cric in maniera storta o obliqua rispetto al piano di sollevamento.

Fissare il cric sulla vettura solo nei punti ad esso predestinati dal costruttore della vettura.

Durante tutti i movimenti, tenere sotto controllo il martinetto e il carico, in modo da poter reagire tempestivamente in caso di malfunzionamento.

### **Pericolo di lesioni!**

E' severamente vietato trattenersi sotto il carico sollevato.

Mai lavorare sotto il carico sollevato appoggiato sul cric. Il carico sollevato deve essere assicurato / supportato con sostegni separati, ev. cavalletti.

E' consentito lavorare su e sotto le macchine sollevate solo se sono sufficientemente assicurate e protette contro: ribaltamento e scivolamento.

Fare attenzione che nessuno si appoggi sulla vettura sollevata o carico sollevato.

Mai spostare il carico con l'aiuto di un cric a carrello. La movimentazione con il carico sollevato può causare il danneggiamento o l'avarìa del cric.

Far riparare il proprio dispositivo solo dal personale specializzato e qualificato utilizzando solo i ricambi originali in tal modo potrà essere salvaguardata la sicurezza dell'elettrotensile.

Assicurarsi che i cartelli di indicazione restino in buone condizioni.

Nel caso che il dispositivo restasse bloccato, l'utilizzatore dovrà sollevare il veicolo con un altro martinetto finché sarà possibile sbloccare e rimuovere il primo.

Gli utensili che non vengono utilizzati devono essere conservati in luogo asciutto, possibilmente in alto, al di fuori della portata di bambini oppure in un luogo non accessibile.

**GRH 10/560 HD:** Per la movimentazione, utilizzare dispositivi di sollevamento adatti. Il carico deve essere equilibrato.

### **Pericoli residuali**

Anche con l'uso corretto e con il rispetto di tutte le norme di sicurezza, possono esserci sempre rischi residuali.

 **Durante l'abbassamento dei carichi può verificarsi schiacciamento degli arti.** Durante l'abbassamento del cric a carrello non toccare il braccio di sollevamento e non entrare sotto si esso.

### **Comportamento in caso d'emergenza**

Applicare il pronto soccorso relativo all'incidente e rivolgersi più rapidamente al medico qualificato. Proteggere il ferito agli ulteriori incidenti e tranquillizzarlo. In caso di richiesta del pronto soccorso comunicare le seguenti informazioni: 1. Luogo dell'incidente, 2. Tipo dell'incidente, 3. Numero dei feriti, 4. Tipo della ferita

### **Simboli**



AVVERTENZA / Attenzione!



AVVERTENZA - Per ridurre il rischio di una lesione, leggere il manuale operativo.



Indossare guanti protettivi!



Indossare le scarpe antitfortunistiche con puntali in acciaio!



Non caricare mai il martinetto superando la portata di sollevamento indicata.



Non stare sopra il dispositivo e non provare a guidarlo.



Proteggerli dalla umidità. Non esporre la macchina alle intemperie.



Pericolo di inciampo



Tenere le persone circostanti in distanza sicura dall'apparecchio (min. 5 m)



Pericolo di lesioni alle mani / contusioni



Simbolo CE

### **Manutenzione**

Non apportare alcuna modifica al dispositivo. Ogni eventuale modifica è considerata non conforme e può causare gravi lesioni e danni materiali.

Tutte le riparazioni e i lavori non descritte nel presente manuale d'uso possono essere eseguite solo da personale qualificato e autorizzato.

Utilizzare solo gli accessori e ricambi originali.

Solo l'apparecchio periodicamente mantenuto e curato può essere un'aiutante soddisfacente. La manutenzione e cura mancantanti possono portare a incidenti e ferite inaspettabili.

Non pulire la macchina e i suoi componenti con solventi, liquidi infiammabili o tossici. Impiegare solamente un panno umido.

Tutte le parti mobili trattare con olio ecologico.

In caso di necessità consultare la lista dei ricambi sul sito [www.guede.com](http://www.guede.com).

## Smaltimento

Gli apparecchi difettosi e/o da smaltire devono essere consegnati ai centri autorizzati.

Smaltire l'olio esausto in modo ecologico.

## Garanzia

Il periodo di garanzia è di 12 mesi in caso di uso industriale, di 24 mesi per i consumatori, e inizia a decorrere dalla data dell'acquisto dell'apparecchio.

La garanzia include esclusivamente gli inconvenienti dovuti dal difetto del materiale oppure dal difetto dalla produzione. Per la contestazione in garanzia occorre allegare l'originale del documento d'acquisto riportante la data di vendita.

La garanzia non include l'uso profano, es. sovraccarico dell'apparecchio, manomissione, danni dall'intervento estero oppure dagli oggetti. La garanzia non include anche l'inosservanza del Manuale d'Uso, del montaggio e l'usura normale.

### Informazioni importanti per il cliente

Facciamo presente che la restituzione in garanzia o anche dopo il periodo di garanzia va sempre fatta nell'imballaggio originale. Tale misura previene, in modo efficiente, il danneggiamento inutile durante il trasporto evitando i problemi durante il disbrigo del reclamo. L'apparecchio è protetto, in modo ottimale, solo nel suo imballaggio originale, quello che garantisce il disbrigo normale.

## Servizio

Avete le domande tecniche? Contestazioni? Avete bisogno dei ricambi oppure del Manuale d'Uso? Sul nostro sito <http://www.guede.com/support>, nel settore Servizio, Vi aiuteremo velocemente ed in via non burocratica. Ci dareste la mano, per favore, per poter aiutar Vi? Per poter identificare il Vostro apparecchio nel caso di contestazione abbiamo bisogno del numero di serie, cod. ord. e l'anno di produzione. Tutte queste indicazioni troverete sulla targhetta della macchina.

Tel.: +49 (0) 79 04 / 700-360

Fax: +49 (0) 79 04 / 700-51999

E-Mail: [support@ts.guede.com](mailto:support@ts.guede.com)

## Technische Gegevens

Rangeren jack	GRH 2/230	GRH 2/230 L	GRH 2,5/510 L	GRH 2/500 LN	GRH 2/800 HD
Artikel-Nr.	18031	18032	18033	18034	18035
Max. hefvermogen	2 t	2 t	2,5 t	2 t	2 t
max. hefhoogte	230 mm	330 mm	515 mm	500 mm	800 mm
Minimale onderrijhoogte	135 mm	85 mm	75 mm	70 mm	140 mm
Gewicht	8,5 kg	10 kg	33,5 kg	40 kg	56,5 kg

Rangeren jack	GRH 10/560 HD	GRH 2,5/460 AL	GRH 3/470	GRH 3/500 Q
Artikel-Nr.	18036	18037	18038	18039
Max. hefvermogen	10 t	2,5 t	3 t	3 t
max. hefhoogte	560 mm	460 mm	465 mm	500 mm
Minimale onderrijhoogte	160 mm	100 mm	130 mm	145 mm
Gewicht	129 kg	26,4 kg	27,7 kg	37,2 kg



Gebruik het apparaat pas nadat u de gebruiksaanwijzing gelezen en begrepen hebt. Maakt u zich met de bedieningselementen en het juiste gebruik van het apparaat vertrouwd. Let op alle, in de gebruiksaanwijzing aangegeven, veiligheidsinstructies. Gedraagt u zich verantwoord tegenover andere personen.

De bedienende persoon is verantwoordelijk voor ongevallen of gevaren tegenover derden.

Het apparaat mag slechts door personen gebruikt worden van 16 jaar of ouder. Uitzondering hierop is het gebruik door jeugdige personen bij een beroepsopleiding ter verkrijging van vaardigheid en indien dit onder toezicht van een opleider plaats vindt.

Indien betreffende de aansluiting en het bedienen van het apparaat twijfels ontstaan, kunt u zich tot de klantendienst wenden.

**⚠ Waarschuwing Lees alle veiligheidsinstructies en aanwijzingen. Bewaar voor de toekomst alle veiligheidsinstructies en aanwijzingen.**

### Voorgeschreven Gebruik Van Het Systeem

De krik mag uitsluitend worden gebruikt voor het gedurende korte tijd omhoog heffen van voertuigen.

De krik mag niet worden gebruikt voor het optillen van personen.

Dit apparaat uitsluitend gebruiken voor normaal gebruik, zoals aangegeven. Bij niet naleving van de bepalingen uit de algemeen geldende voorschriften, evenals van de bepalingen uit deze gebruiksaanwijzing, kan de producent voor schaden niet aansprakelijk gesteld worden.

**GRH 2/230, GRH 2/230 L, GRH 2,5/510 L, GRH 2/500 LN, GRH 2/800 HD, GRH 10/560 HD, GRH 2,5/460 AL, GRH 3/470, GRH 3/500 Q:**

Wij maken u erop attent dat onze installaties qua bestemming niet geconstrueerd zijn voor gebruik in ondernemingen, handwerkateliers of industriële bedrijven. Onder omstandigheden in ondernemingen, handwerkateliers of industriële bedrijven kunnen wij geen garantie verlenen.

### VEILIGHEIDSADVIEZEN Rangeren jack

**⚠** Het apparaat mag niet gebruikt worden, als het beschadigd is of de beschermingsinrichtingen defect zijn. Vervang versleten of beschadigde onderdelen.

Houd uw werkplek schoon en netjes. Wanordelijke werkplekken en werkbanken verhogen de kans op ongevallen en letsels.

De hefstang of de krik zelf kunnen tot struikelen leiden.

Houd kinderen en overige personen tijdens het gebruik van elektrische werktuigen op afstand.

Bij afleiding kan de controle over het apparaat verloren gaan.

Vermijd abnormale lichaamshoudingen. Zorg er altijd voor dat u veilig staat en het evenwicht niet verliest.

**⚠** Belast de krik nooit meer dan de aangegeven hefcapaciteit.

De krik bij het opkrikken van een last altijd op een vaste, stabiele en rechte ondergrond plaatsen.

Controleer voor het opkrikken van een last of het ontluichtingsventiel gesloten is.

Bij de op te krikken voertuigen deze voor het opkrikken tegen weggrollen voldoende borgen. De krik bij het opkrikken nooit schuin of dwars plaatsen.

Plaats de krik onder het voertuig en enkel onder de door de producent van het voertuig bestemde plaats.

Houd tijdens alle bewegingen de krik en de belasting in de gaten, om in geval van een probleem op tijd te kunnen reageren.

 **Gevaar voor letsel**

Het is absoluut verboden zich onder een geheven last te begeven.

Nooit onder een opgekrikte last werken die enkel door de krik is ondersteund. De opgekrikte last dient aanvullend door stelblokken geborgd/ondersteund te worden.

Aan en onder opgekrikte voertuigen mag enkel gewerkt worden, als deze voldoende tegen: Omvallen en wegglijden geborgd en ondersteund zijn.

Let er op dat personen niet tegen een opgekrikt voertuig of opgekrikte last aanleunen.

Verplaats nooit een last met de krik. Verplaatsen van de opgekrikte last kan tot beschadiging en functieweigering van de krik leiden.

Laat het apparaat uitsluitend door gekwalificeerd personeel en uitsluitend met originele reserveonderdelen repareren. Daardoor wordt gewaarborgd dat de veiligheid van het apparaat behouden blijft.

Let erop, dat de waarschuwborden in goede staat blijven.

Wanneer het apparaat geblokkeerd is, moet de gebruiker het voertuig met een andere krik opheffen, totdat de geblokkeerde krik vrijgemaakt is, om deze eruit te halen.

Gereedschap dat niet wordt gebruikt, moet op een droge, zo hoog mogelijke of ontoegankelijke plaats buiten bereik van kinderen worden bewaard.

**GRH 10/560 HD:** Gebruik geschikte hijsmiddelen om de machine te verplaatsen. De last moet in balans hangen.

**Restrisco's**

Ook bij een juist gebruik en opvolging van alle veiligheidsbepalingen kunnen nog restrisco's bestaan.

 **Bij het neerlaten van lasten kunnen ledematen afgekneld worden.** Bij het neerlaten van de krik niet onder de hefarm pakken of treden.

**Handelswijze in noodgeval**

Tref de noodzakelijke maatregelen om éérste hulp te verlenen, die met het letsel overeenkomt en vraag zo snel mogelijk gekwalificeerde medische hulp aan. Bescherm gewonde personen voor overig letsel en stel ze gerust. Indien u hulp vraagt, geef de volgende gegevens door: 1. Plaats van het ongeval, 2. Soort van het ongeval, 3. Aantal gewonden mensen, 4. Soort verwondingen

**Symbolen**

-  WAARSCHUWING / Opgelet!
-  WAARSCHUWING - Voor verlaging van een letselrisico de gebruiksaanwijzing lezen.
-  Draag veiligheidshandschoenen!
-  Veiligheidsschoenen met stalen neuzen dragen!
-  Belast de krik nooit meer dan de aangegeven hefcapaciteit.
-  Niet op het apparaat gaan staan of daarmee proberen te rijden.
-  Tegen vocht beschermen. Stel de machine niet bloot aan regen.
-  Waarschuwing voor struikelgevaar
-  Houd in de omgeving staande personen op een veilige afstand van de machine (minimaal 5 m)
-  Waarschuwing voor handletsel/beknelingen
-  CE Symbol

**Onderhoud**

Voer geen wijzigingen aan het apparaat uit. Wijzigingen gelden als niet in overeenstemming met de bestemming van dit apparaat en kunnen tot letsel en beschadigingen leiden.

Reparaties en werkzaamheden, die niet in deze aanwijzing worden beschreven, enkel door gekwalificeerd personeel laten uitvoeren.

Gebruik alléén origineel toebehoren en originele onderdelen.



Enkel een regelmatig onderhouden en een goed verzorgd apparaat kan een tot tevredenheid werkend hulpmiddel zijn. Onderhouden verzorgingsfouten kunnen tot onvoorziene ongevallen en letsels leiden.

Reinig de machine en zijn onderdelen niet met oplosmiddelen, ontvlambare of giftige vloeistoffen. Gebruik uitsluitend een vochtige doek en controleer of de stekker uit het stopcontact is genomen.

Behandel alle beweegbare onderdelen met milieuvriendelijke olie.

Bij behoefte vindt u de reserveonderdelenlijst op het internet onder [www.guede.com](http://www.guede.com).

## Verwijdering

Beschadigde e of verwijderde apparaten bij de daarvoor bestemde recyclingplaatsen afleveren

Oude olie milieuvriendelijk afvoeren.

## Garantie

De garantieperiode is 12 maanden bij commercieel gebruik en 24 maanden voor eindgebruikers en begint met de datum van aankoop van het apparaat.

De garantie heeft uitsluitend betrekking op onvolkomenheden die op materiaal- of productiefouten betrekking hebben. Bij een claim van een onvolkomenheid, in de zin van garantie, dient de originele aankoopfactuur met de aankoopdatum bijgesloten te worden.

Van garantie uitgesloten zijn verkeerd gebruik, zoals bijv. overbelasting van het apparaat, gebruik van geweld, beschadigingen door vreemde invloeden of door vreemde voorwerpen. De niet-naleving van gebruiks- en montageaanwijzingen en normale slijtage zijn eveneens van garanties uitgesloten.

### Belangrijke informatie voor klanten

Houd er rekening mee dat een retourzending, binnen of ook buiten de garantieperiode, principieel in de originele verpakking uitgevoerd zou moeten worden. Door deze maatregel worden onnodige transportschaden en hun vaak controversiële regelgevingen effectief vermeden. Enkel in de originele doos is uw apparaat optimaal beschermd en blijft daardoor een soepele verwerking gewaarborgd.

## Service

Hebt u technische vragen? Een reclamatie? Hebt u reserveonderdelen of een gebruiksaanwijzing nodig? Op onze website [www.guede.com](http://www.guede.com) in helpen wij u snel en niet-bureaucratisch verder. Help ons om u te helpen, a.u.b. Om uw apparaat in geval van reclamatie te kunnen identificeren hebben wij het serie+nummer evenals artikelnummer en productiejaar nodig. Deze gegevens vindt u op het typeplaatje.

Tel.: +49 (0) 79 04 / 700-360

Fax: +49 (0) 79 04 / 700-51999

E-Mail: [support@ts.guede.com](mailto:support@ts.guede.com)

## Technické údaje

Projízdny autozvedák	GRH 2/230	GRH 2/230 L	GRH 2,5/510 L	GRH 2/500 LN	GRH 2/800 HD
Obj. č.	18031	18032	18033	18034	18035
Max. nosnost	2 t	2 t	2,5 t	2 t	2 t
max. výška zdvihu	230 mm	330 mm	515 mm	500 mm	800 mm
Nejmenší výška podjetí	135 mm	85 mm	75 mm	70 mm	140 mm
Hmotnost	8,5 kg	10 kg	33,5 kg	40 kg	56,5 kg

Projízdny autozvedák	GRH 10/560 HD	GRH 2,5/460 AL	GRH 3/470	GRH 3/500 Q
Obj. č.	18036	18037	18038	18039
Max. nosnost	10 t	2,5 t	3 t	3 t
max. výška zdvihu	560 mm	460 mm	465 mm	500 mm
Nejmenší výška podjetí	160 mm	100 mm	130 mm	145 mm
Hmotnost	129 kg	26,4 kg	27,7 kg	37,2 kg



Čerpadlo použijte teprve po pozorném přečtení a porozumění návodu k obsluze. Seznamte se s ovládacími prvky a správným použitím přístroje. Dodržujte všechny v návodu uvedené bezpečnostní pokyny. Chovejte se zodpovědně vůči třetím osobám. Obsluha je odpovědná za nehody či nebezpečí vůči třetím osobám.

Na přístroji smí pracovat jen osoby, jež dosáhly 16 let. Výjimku představuje využití mladistvých, pokud se toto děje během profesního vzdělávání za účelem dosažení dovednosti pod dohledem školitele.

Pokud máte o zapojení a obsluhu přístroje pochybnosti, obraťte se na zákaznický servis.

**⚠ Výstraha Přečtěte si všechny bezpečnostní pokyny a instrukce. Všechny bezpečnostní pokyny a instrukce uschovejte pro budoucí použití.**

### Použití v souladu s určením

Vozový zvedák může být použit pouze na krátkodobé zvedání vozidel.

Vozový zvedák se nesmí používat na zvedání lidí.

Toto zařízení lze používat jen pro uvedený účel. Při nedodržení ustanovení z obecně platných předpisů a ustanovení z tohoto návodu nelze výrobce činit odpovědným za škody.

**GRH 2/230, GRH 2/230 L, GRH 2,5/510 L, GRH 2/500 LN, GRH 2/800 HD, GRH 10/560 HD, GRH 2,5/460 AL, GRH 3/470, GRH 3/500 Q:**

Upozorňujeme, že naše zařízení nebyla svým určením konstruována pro živnostenské, řemeslné nebo průmyslové použití. Pokud bude zařízení použito v živnostenských, řemeslných nebo průmyslových provozech nebo při obdobných činnostech, nemůžeme převzít žádnou záruku.

## SPECIÁLNÍ BEZPEČNOSTNÍ UPOZORNĚNÍ Projízdny autozvedák

**⚠** Přístroj se nesmí používat, pokud je poškozený nebo jsou vadná bezpečnostní zařízení. Opotřebené a poškozené díly vyměňte.

Pracovní prostor udržujte čistý a uklizený. Neuklizená pracovní místa a obráběcí stoly zvyšují riziko nehod a poranění.

Zvedací tyč nebo vozový zvedák sám o sobě může být předmětem pro zakopnutí.

Děti a ostatní osoby udržujte v bezpečné vzdálenosti od elektrického přístroje.

Při rozptylování můžete ztratit kontrolu nad přístrojem.

Vyhnete se abnormálnímu držení těla. Zaujměte stabilní postoj a neustále udržujte rovnováhu.

**⚠** Vozový zvedák nikdy nezatažujte více, než je uvedená nosnost.

Při zvedání břemene vždy postavte zvedák na pevný, tuhý a rovný podklad.

Před zvednutím břemena zkontrolujte, zda je vypouštěcí šroub pevně zašroubovaný.

Zvedaná vozidla je nutné před nadzvednutím dostatečně zajistit proti odvalení. Nikdy nestavte zvedák nakřivo nebo šikmo k rovině zvedání.

Upevňujte zvedák na vozidle jen v místech určených výrobcem vozidla.

Pozorujte vozový zvedák a břemeno při všech pohybech, abyste mohli reagovat v případě poruchy.

### **nebezpečí poranění**

Je přísně zakázáno zdržovat se pod zvednutým břemenem.

Nikdy nepracujte pod zvednutým břemen, které je jen podepřeno zvedákem. Zvednuté břemeno se musí navíc zajistit / podepřít samostatnými podstavci, resp. kozlíky.

Na a pod zvednutými vozidly se smí pracovat jen tehdy, když jsou tato dostatečně zajištěna a podepřena proti: převrácení a sklouznutí.

Dbějte na to, aby se nikdo neopíral o nadzvednuté vozidlo nebo zvednuté břemeno.

Nikdy nepřesunujte břemeno pomocí vozového zvedáku. Pohybování nadzvednutým břemenem může vést k poškození a selhání zvedáku.

Nechte svůj stroj opravovat jen kvalifikovaným odborným personálem a jen s originálními náhradními díly! Tím se zajistí, že bezpečnost přístroje zůstane zachována.

Dbějte na to, aby informační tabule zůstaly v dobrém stavu.

Když je přístroj blokováno, musí uživatel vozidlo zvednout jiným vozovým zvedákem, dokud se blokování vozového zvedáku neuvolní, aby mohl být vybrán.

Nářadí, které se nepoužívá, musí být uloženo na suchém, podle možnosti vysoko položeném místě, mimo dosah dětí nebo musí být nedostupné uskladněné.

**GRH 10/560 HD:** Pro dopravu používejte vhodné zvedací přípravky. Břemeno musí být vyvážené.

### **Zbytková nebezpečí**

I při správném používání a dodržování všech bezpečnostních předpisů mohou stále ještě existovat zbytková rizika.

 **Při spouštění břemen může dojít k rozdrčení koncetin.** Při spouštění vozového zvedáku nesahejte a nevstupujte pod zvedací rameno.

### **Chování v případě nouze**

Zaveďte úrazu odpovídající potřebnou první pomoc a vyzvěte co možná nejdříve kvalifikovanou lékařskou pomoc. Chraňte zraněného před dalšími úrazy a

uklidněte jej. Pokud požadujete pomoc, uveďte tyto údaje: 1. Místo nehody, 2. Druh nehody, 3. Počet zraněných, 4. Druh zranění

### **Symbols**



VAROVÁNÍ / Pozor!



VAROVÁNÍ - Ke snížení rizika zranění si přečtěte provozní návod.



Používejte ochranné rukavice!



Noste bezpečnostní obuv s ocelovými tužinkami!



Vozový zvedák nikdy nezatěžujte více, než je uvedená nosnost.



Nestavte se na přístroj a nepokoušejte se s ním jezdit.



Chraňte před vlhkem. Nevystavujte stroj dešti.



Varování před nebezpečím zakopnutí



Okolostojící osoby držte v bezpečné vzdálenosti od stroje (min. 5m)



Varování před zraněním rukou / zhmožděninami



CE symbol

### **Údržba**

Neprovádějte žádné změny na přístroji. Změny jsou považovány za nesprávné a mohou způsobit vážná zranění a poškození.

Opravy a práce, nepopsané v tomto návodu, smí provést jen kvalifikovaný autorizovaný personál. Používejte jen originální příslušenství a originální náhradní díly.

Jen pravidelně udržovaný a ošetřovaný přístroj může být uspokojivou pomůckou. Nedostatečná údržba a péče může vést k nepředvídaným nehodám a úrazům.

Pro čištění kompresoru a jeho součástí nepoužívejte ředidla, hořlavé nebo toxické kapaliny.

Všetky pohyblivé díly ošetřete ekologickým olejem.

V případě potřeby najdete seznam náhradních dílů na internetové stránce [www.guede.com](http://www.guede.com).

## Likvidace

Vadné a/nebo likvidované přístroje musí být odevzdány do příslušných sběrů.

Starý olej ekologicky zlikvidujte.

## Záruka

Záruční doba činí 12 měsíců při průmyslovém použití, 24 měsíců pro spotřebitele a začíná dnem nákupu přístroje.

Záruka se vztahuje výhradně na nedostatky způsobené vadou materiálu nebo výrobní vadou. Při reklamaci v záruční době je třeba přiložit originální doklad o koupi s datem prodeje.

Do záruky nespádá neodborné použití jako např. přetížení přístroje, použití násilí, poškození cizím zásahem nebo cizími předměty. Nedodržení návodu k použití a montáži a normální opotřebení rovněž nespádá do záruky.

### Důležité informace pro zákazníka

Upozorňujeme, že vrácení během záruční doby nebo i po záruční době je třeba zásadně provést v originálním obalu. Tímto opatřením se účinně zabrání zbytečnému poškození při dopravě a jeho často spornému vyřízení. Přístroj je optimálně chráněn jen v originálním obalu, a tím je zajištěno plynulé zpracování.

## Servis

Máte technické otázky? Reklamaci? Potřebujete náhradní díly nebo návod k obsluze? Na naší domovské stránce [www.guede.com](http://www.guede.com) Vám v oddílu Servis pomůžeme rychle a nebyrokraticky. Prosím pomozte nám pomoci Vám. Aby bylo možné Váš přístroj v případě reklamace identifikovat, potřebujeme sériové číslo, objednávací číslo a rok výroby. Všechny tyto údaje najdete na typovém štítku.

Tel.: +49 (0) 79 04 / 700-360

Fax: +49 (0) 79 04 / 700-51999

E-Mail: [support@ts.guede.com](mailto:support@ts.guede.com)

## Technické Údaje

Pojazdný hydraulický zdvihák	GRH 2/230	GRH 2/230 L	GRH 2,5/510 L	GRH 2/500 LN	GRH 2/800 HD
Obj. č.	18031	18032	18033	18034	18035
Max. nosnosť	2 t	2 t	2,5 t	2 t	2 t
max. výška zdvíhu	230 mm	330 mm	515 mm	500 mm	800 mm
Najmenšia výška podsunutia	135 mm	85 mm	75 mm	70 mm	140 mm
Hmotnosť	8,5 kg	10 kg	33,5 kg	40 kg	56,5 kg

Pojazdný hydraulický zdvihák	GRH 10/560 HD	GRH 2,5/460 AL	GRH 3/470	GRH 3/500 Q
Obj. č.	18036	18037	18038	18039
Max. nosnosť	10 t	2,5 t	3 t	3 t
max. výška zdvíhu	560 mm	460 mm	465 mm	500 mm
Najmenšia výška podsunutia	160 mm	100 mm	130 mm	145 mm
Hmotnosť	129 kg	26,4 kg	27,7 kg	37,2 kg



Čerpadlo použite až po pozornom prečítaní a porozumení návodu k obsluhu. Oboznámte sa s ovládacími prvkami a správnym použitím prístroja. Dodržujte všetky v návode uvedené bezpečnostné pokyny. Správajte sa zodpovedne voči tretím osobám.

Obsluha je zodpovedná za nehody či nebezpečenstvo voči tretím osobám.

Na prístroji smú pracovať len osoby, ktoré dosiahli 16 rokov. Výnimku predstavuje využitie mladistvých, ak sa toto deje počas profesijného vzdelávania s cieľom dosiahnutia zručností pod dohľadom školiteľa.

Ak máte o zapojení a obsluhu prístroja pochybnosti, obráťte sa na zákaznícky servis.

**⚠️ Pozor Prečítajte si všetky bezpečnostné pokyny a inštrukcie. Všetky bezpečnostné pokyny a inštrukcie uschovejte na budúce použitie.**

### Použitie Podľa Predpisov

Zdvihák vozidiel môže byť použitý iba na krátkodobé zdvíhanie vozidiel.

Zdvihák vozidiel sa nesmie používať na zdvíhanie ľudí.

Tento prístroj sa smie používať len v súlade s uvedenými predpismi. Pri nedodržaní ustanovení zo všeobecne platných predpisov a ustanovení z tohto návodu nie je možné výrobcu považovať zodpovedným za škody.

**GRH 2/230, GRH 2/230 L, GRH 2,5/510 L, GRH 2/500 LN, GRH 2/800 HD, GRH 10/560 HD, GRH 2,5/460 AL, GRH 3/470, GRH 3/500 Q:**

Upozorňujeme, že naše zariadenia neboli svojím určením konštruované na živnostenské, remeselné alebo priemyselné použitie. Ak sa zariadenie použije v živnostenských, remeselných alebo priemyselných prevádzkach alebo pri obdobných činnostiach, nemôžeme prevziať žiadnu záruku.

### ŠPECIÁLNE BEZPEČNOSTNÉ POKYNY Pojazdný hydraulický zdvihák

⚠️ Prístroj sa nesmie používať, ak je poškodený alebo sú chybné bezpečnostné zariadenia. Opotrebené a poškodené diely vymeňte.

Pracovný priestor udržiavajte čistý a uprataný. Nepoupratované pracovné miesta a obrábacie stoly zvyšujú riziko nehôd a poranení.

Zdvíhacia tyč alebo vozidlový zdvihák sám o sebe môže byť predmetom na zakopnutie.

Deti a ostatné osoby udržiavajte v bezpečnej vzdialenosti od elektrického prístroja.

Pri rozptyľovaní sa môžete stratiť kontrolu nad prístrojom.

Vyhňte sa abnormálnemu držaniu tela. Zaujmite stabilný postoj a neustále udržiavajte rovnováhu.

⚠️ Zdvihák vozidiel nikdy nezaťažujte viac, ako je uvedená nosnosť.

Pri zdvíhaní bremena vždy postavte zdvíhák na pevný, tuhý a rovný podklad.

Pred zdvihnutím bremena skontrolujte, či je vypúšťacia skrutka pevne zaskrutkovaná.

Zdvíhané vozidlá je nutné pred nadvihnutím dostatočne zaistiť proti pohybu. Nikdy nestavajte zdvíhák nakrivo alebo šikmo k rovine zdvíhania.

Upevňujte zdvíhák na vozidle len v miestach určených výrobcom vozidla.

Pozorujte zdvíhák vozidiel pri všetkých jeho pohyboch a tiež bremeno, aby ste mohli reagovať v prípade poruchy.

### **Nebezpečenstvo poranenia**

Je prísne zakázané zdržiavať sa pod zdvihnutým bremenom.

Nikdy nepracujte pod zdvihnutým bremenom, ktoré je len podopreté zdvíhákom. Zdvihnuté bremeno sa musí navyše zaistiť/podoprieť samostatnými podstavcami, resp. kozlíkmi.

Na a pod zdvihnutými vozidlami sa smie pracovať len vtedy, keď sú dostatočne zaistené a podopreté proti prevráteniu a sklúznutiu.

Dbajte na to, aby sa nikto neopieral o nadvihnuté vozidlo alebo zdvihnuté bremeno.

Nikdy nepresúvajte bremeno pomocou vozidlového zdvíháka. Pohybovanie nadvihnutým bremenom môže viesť k poškodeniu a zlyhaniu zdvíháka.

Nechajte svoj stroj opravovať len kvalifikovaným odborným personálom a len s originálnymi náhradnými dielmi. Tým sa zaistí, že bezpečnosť prístroja zostane zachovaná.

Dbajte na to, aby informačné cedule zostali v dobrom stave.

Keď je prístroj blokovaný, musí používateľ vozidlo zdvihnúť iným zdvíhákom vozidiel, až kým sa blokovaný zdvíhák vozidiel neuvolní, aby mohol byť vybratý.

Náradie, ktoré sa nepoužíva, musí byť uložené na suchom, podľa možnosti vysoko položenom mieste, mimo dosahu detí alebo musí byť nedostupne uskladnené.

**GRH 10/560 HD:** Na prepravu používajte vhodné zdvíhacie zariadenia. Náklad musí byť vyvážený.

### **Zvyškové nebezpečenstvá**

Aj pri správnom používaní a dodržiavaní všetkých bezpečnostných predpisov môžu stále ešte existovať zvyškové riziká.

 **Pri spúšťaní bremien môže dôjsť k rozdrveniu končatín.** Pri spúšťaní vozidlového zdvíháka nesiahajte a nevstupujte pod zdvíhacie rameno.

## **Správanie v prípade núdze**

Zavedte úrazu zodpovedajúcu potrebnú prvú pomoc a vyzvite čo možno najrýchlejšie kvalifikovanú lekársku pomoc. Chráňte zraneného pred ďalšími úrazmi a upokojte ho. Ak požadujete pomoc, uveďte tieto údaje: 1. Miesto nehody, 2. Druh nehody, 3. Počet zranených, 4. Druh zranenia

## **Symbody**



POZOR / Pozor!



POZOR - Na zníženie rizika zranenia si prečítajte prevádzkový návod.



Používajte ochranné rukavice!



Noste bezpečnostnú obuv s ocelovými tužinkami!



Zdvíhák vozidiel nikdy nezaťažujte viac, ako je uvedená nosnosť.



Nestavajte sa na prístroj a nepokúšajte sa s ním jazdiť.



Chrániť pred vlhkosťou. Nevystavujte stroj dažďu.



Varovanie pred nebezpečenstvom zakopnutia



Okolostojace osoby držte v bezpečnej vzdialenosti od stroja (min. 5 m)



Varovanie pred zranením rúk/ pomliaždeninami



CE symbol

## **Údržba**

Nevykonávajte na prístroji žiadne zmeny. Zmeny sú považované za nezodné s určením a môžu spôsobiť vážne zranenia a poškodenia.

Opravy a práce, nepopísané v tomto návode, smie vykonať len kvalifikovaný autorizovaný personál. Používať len originálne príslušenstvo a originálne náhradné diely.

Len pravidelne udržiavaný a ošetrovaný prístroj môže byť uspokojivou pomôckou. Nedostatočná údržba a starosťnosť môže viesť k nepredvídaným nehodám a úrazom.

Nečistite prístrojové zariadenie a jeho komponenty riedidlami, horľavými alebo toxickými kvapalinami.

Všetky pohyblivé diely ošetríte ekologickým olejom.  
V prípade potreby nájdete zoznam náhradných dielov  
na internetovej stránke [www.guede.com](http://www.guede.com).

## Likvidácia

Chybné a/alebo likvidované prístroje musia byť  
odovzdané do príslušných zberní.

Starý olej zlikvidujte ekologicky.

## Záruka

Záručná lehota je 12 mesiacov pri priemyselnom  
použití, 24 mesiacov pre spotrebiteľa a začína dňom  
nákupu prístroja.

Záruka sa vzťahuje výhradne na nedostatky spôsobené  
chybou materiálu alebo výrobnou chybou.  
Pri reklamácií v záručnej lehote je potrebné priložiť  
originálny doklad o kúpe s dátumom predaja.

Do záruky nespadá neodborné použitie, ako napr.  
preťaženie prístroja, použitie násilia, poškodenie cudzím  
zásahom alebo cudzími predmetmi. Nedodržanie  
návodu na použitie a montáž a normálne opotrebenie  
tiež nespadá do záruky.

### Dôležité informácie pre zákazníka

Upozorňujeme, že vrátenie počas záručnej lehoty  
alebo i po záručnej lehote je potrebné zásadne  
vykonať v originálnom obale. Týmto opatrením sa  
účinne zabráni zbytočnému poškodeniu pri doprave  
a často spornému vybaveniu. Prístroj je optimálne  
chránený len v originálnom obale, a tým je zaistené  
plynulé spracovanie.

## Servis

Máte technické otázky? Reklamáciu? Potrebujete  
náhradné diely alebo návod na obsluhu? Na našej  
domovskej stránke [www.guede.com](http://www.guede.com) vám v oddiele  
Servis pomôžeme rýchlo a nebyrokraticky. Pomôžte  
nám, prosím, aby sme mohli pomôcť vám. Aby bolo  
možné váš prístroj v prípade reklamácie identifikovať,  
potrebujeme sériové číslo, objednávacie číslo a rok  
výroby. Všetky tieto údaje nájdete na typovom štítku.

Tel.: +49 (0) 79 04 / 700-360

Fax: +49 (0) 79 04 / 700-51999

E-Mail: [support@ts.guede.com](mailto:support@ts.guede.com)

## Műszaki Adatok

Krokodilemelő	GRH 2/230	GRH 2/230 L	GRH 2,5/510 L	GRH 2/500 LN	GRH 2/800 HD
Megrend.szám	18031	18032	18033	18034	18035
Max. teherbírás	2 t	2 t	2,5 t	2 t	2 t
max. emelési magasság	230 mm	330 mm	515 mm	500 mm	800 mm
Legkisebb áthaladási magasság	135 mm	85 mm	75 mm	70 mm	140 mm
Súly	8,5 kg	10 kg	33,5 kg	40 kg	56,5 kg

Krokodilemelő	GRH 10/560 HD	GRH 2,5/460 AL	GRH 3/470	GRH 3/500 Q
Megrend.szám	18036	18037	18038	18039
Max. teherbírás	10 t	2,5 t	3 t	3 t
max. emelési magasság	560 mm	460 mm	465 mm	500 mm
Legkisebb áthaladási magasság	160 mm	100 mm	130 mm	145 mm
Súly	129 kg	26,4 kg	27,7 kg	37,2 kg



Csak azután használja a szivattyút, miután figyelmesen elolvasta és megértette a kezelési útmutatót.

Ismerkedjen meg az irányító elemekkel és a berendezés szabályszerű használatával! Tartsa be a biztonsági utasításokat. Viselkedjen figyelmesen harmadik személlyel szemben.

A kezelő személy felelős a balesetekért és a harmadik személy biztonságáért.

A géppel kizárólag 16 éven felüli személyek dolgozhatnak. Kivévelt képez a fiatalokúak foglalkoztatása szakképzés alatt az oktató felügyelete mellett szakképzés elsajátítása érdekében.

Az esetben, ha a gép bekapcsolásával és kezelésével kapcsolatban kételyei támadnak, forduljon a szervizszolgálathoz.

### Figyelmeztetés Olvassa el az összes biztonsági utasítást és rendelkezést.

**A jövőbeni újraolvasáshoz őrizzen meg minden biztonsági utasítást és rendelkezést.**

### Rendeltetés szerinti használat

A kocsiemelő kizárólag járművek rövid ideig tartó megemelésére használható.

A kocsiemelőt tilos személyek felemelésére használni.

A készüléket kizárólag az alábbiakban leírtaknak megfelelően szabad használni. Ebben az utasításban foglalt általánosan érvényes előírások mellőzése következtében beállt károkért a gyártó nem felelős

### GRH 2/230, GRH 2/230 L, GRH 2,5/510 L, GRH 2/500 LN, GRH 2/800 HD, GRH 10/560 HD, GRH 2,5/460 AL, GRH 3/470, GRH 3/500 Q:

Figyelmeztetjük, hogy a berendezés nem vállalkozói, kisiparos vagy ipari felhasználásra készült. Amennyiben a berendezés vállalkozói, kisiparos vagy ipari, esetleg más hasonló jellegű felhasználására kerül sor, a rá nyújtott jóállás érvényét veszíti.

## KÜLÖNLEGES BIZTONSÁGI TUDNIVALÓK Krokodilemelő

 Tilos a berendezés használata az esetben, ha hibás, vagy a biztonsági berendezés meg van károsodva. A kopott és hibás alkatrészeket haladéktalanul cserélje ki.

Munkaterületét tartsa tisztán és rendben. A rendetlen munkahelyek és munkapadok növelik a balesetek és sérülések veszélyét.

Az emelőkar vagy kerekes emelő maga is felbukás veszélyét rejt magában.

Tartsa biztonságos távolságban az elektromos készüléktől a gyermekeket és egyéb személyeket.

Figyelmetlenség esetén elveszítheti a készülék feletti uralmát.

Ügyeljen a helyes testtartás megőrzésére. Álljon stabilan és őrizze meg az egyensúlyát.

 A kocsiemelőt soha ne terhelje a megadottnál nagyobb emelési súllyal.



Súly emelése előtt az emelőt minden esetben szilárd, egyenes felületre állítsa.

A súly felemelése előtt ellenőrizze le, hogy az űritőcsavar megfelelően a helyére van csavarva.

A felemelni kívánt járműveket a felemelés előtt megfelelően biztosítani kell az elmozdulással szemben. Soha ne állítsa az emelőt ferdén vagy az emelési síkhoz viszonyítva ferdén.

Az emelőt kizárólag a jármű gyártója által meghatározott pontokon rögzítse a jármű alá.

Kísérje figyelemmel a kocsiemelő és a teher mozgását, hogy hiba esetén azonnal közbeavatkozhasson.

### **Balesetveszély**

A felemelt súly alatt szigorúan tilos a tartózkodás.

Soha ne dolgozzon az emelő által felemelt súly alatt. A felemelt súlyt ezen kívül önálló támaszokkal, pl. bakokkal kell biztosítani / alátámasztani.

Az emelő által felemelt járműveken és alattuk kizárólag akkor végezhető munka, ha azok megfelelően vannak biztosítva és alátámasztva: felborulással és lecsúszással szemben.

Ügyeljen arra, hogy senki se támaszkodhasson a felemelt járműnek vagy súlynak.

Soha ne mozgassa a felemelt súly a kerekes emelő segítségével. A felemelt súlyok elmozdulása az emelő megsérüléséhez, károsodásához vezethet.

A gép javítását minden esetben bizza szakképzett személyzetre, minden esetben eredeti pótalkatrészeket használjon. Ez biztosítja a készülék további biztonságos használatát.

Ügyeljen arra, hogy a tájékoztató táblák megfelelő állapotban maradjanak.

Ha a készülék blokkolt állapotban van, a járművet másik kocsiemelővel kell megemelni, amíg a blokkolt kocsiemelő felszabadul és kivehető lesz.

A használaton kívüli szerszámokat száraz, lehetőleg magasan fekvő, gyermekek által nem elérhető helyen, vagy hozzá nem férhető módon kell tárolni.

**GRH 10/560 HD:** Szállításához erre alkalmas emelőberendezéseket használjon. A terhelés kiegyensúlyozást igényel.

### **Maradékveszélyek**

Az összes biztonsági előírás betartása és helyes alkalmazása esetén is fennállnak bizonyos maradványkockázatok.

 **A súlyok leengedésekor a végtagok ronccsolódhatnak.** A kerekes emelő beindításakor ne nyúljon az emelőkarhoz, és ne lépjen be alá.

### **Viselkedés kényszerhelyzetben**

Igyekezzen a balesetnek megfelelően elsősegélyt nyújtani, s minél hamarabb biztosítson be orvosi segítséget. A sebesülteket nyugtassa meg, s védje

további balesettől. Ha segítségre van szüksége, tüntesse fel az alábbi adatokat: 1. A baleset színhelye, 2. A baleset típusa, 3. A sebesültek száma, 4. A sebesülések típusa

### **Szimbólumok**



FIGYELMEZTETÉS / Figyelem!



FIGYELMEZTETÉS - A személyi sérülések kockázatának csökkentése érdekében olvassa el a felhasználói útmutatót.



Hordjon védőkesztyűt!



Viseljen acél merevítővel ellátott munkapótl!



A kocsiemelőt soha ne terhelje a megadottnál nagyobb emelési súllyal.



Ne álljon fel a gépre, és ne közlekedjen vele.



Nedvességtől óvni kell. A gépet nem szabad esőnek kitenni.



Figyelmeztetés felbukás veszélyére



Tartsa be a géptől a biztonságos távolságot! (min. 5m)



Figyelmeztetés kézsérülés / felületi horzsolások veszélyére



CE jelzet

### **Karbantartás**

Ne hajtson végre módosítást a készüléken. Mindenemű változtatás nem rendeltetészerű használatnak minősül, továbbá sérülésekhez és károsodáshoz vezethet.

Javításokat és azokat a munkákat, melyeket a használati utasítás nem tartalmaz, kizárólag autorizált szakemberek végezhetnek!

Csak eredeti tartozékokat és eredeti pótalkatrészeket alkalmazzon!

Kizárólag rendszeresen karbantartott és kezelt gép lehet megbízható segédeszköz. Elégtelen karbantartás és kezelés előre nem látható balesetekhez és sérülésekhez vezethet.

Ne tisztítsa a gépet és annak tartozékait oldószerrel, gyúlékony vagy mérgező anyagokkal, csak egy megnedvesített rongyot használjon, miután ellenőrizte hogy a gép áramtalanítva van.

A gép mozgó részeit kenje be olyan olajjal, mely nincs káros hatással a környezetre!

Szükség esetén nézze meg a pótalkatrész listát a [www.guede.com](http://www.guede.com) honlapon

## Kiselejtezés

Hibás és/vagy tönkrement eszközök át kell adni az illetékes hulladékgyűjtő telepre.

A fáradt olajat környezetbarát módon semmisítse meg.

## Jótállás

Jótállás időtartalma 12 hónap ipari használat esetén, fogyasztó esetén 24 hónap, jótállás a készülék megvétele napján kezdődik.

A jótállás kizárólag az anyagi, vagy gyártási hibákból eredő elégtelenségekre vonatkozik. Reklamáció esetén fel kell mutatni az eredeti, a vásárláskor kapott, s a vásárlás dátumával ellátott iratot.

A jótállás nem vonatkozik a géppel való szaktalan használat következtében bekövetkező hibákra, pl. a gép túlterhelése, erőszakos használata, vagy idegen tárgyakkal való megrongálódása. A használati utasítás mellőzése következményeire, szerelési és szokásos, normális elhasználódásra sem vonatkozik a jótállás.

### Fontos információk az ügyfél részére

Felhívjuk a felhasználó figyelmét, hogy mind a jótállási időben, mind annak lejártát követően visszaadásra kizárólag az eredeti csomagolásban kerülhet sor. Ezzel hatékonyan megelőzhető a berendezés szállítás közbeni megsérülése, illetve a vitás reklamációs esetek. A készüléket az eredeti csomagolása optimálisan óvja, és így biztosított a reklamációs igény mielőbbi feldolgozása.

## Szervíz

Vannak kérdései? Reklamáció? Szüksége van pótalkatrészekre, vagy használati utasításra? Honlapunkon a [www.guede.com](http://www.guede.com) címen szervíz terén gyorsan, bürokráciát kizárva segítségére leszünk. Kérem, segítsen, hogy segíthessünk. Hogy gépét reklamáció esetén azonosíthatassuk, szükségünk van a gyártási számra, a szortiment tételszámára és a gyártási évre. Ezek az adatok fel vannak tüntetve a típus címken.

Tel.: +49 (0) 79 04 / 700-360

Fax: +49 (0) 79 04 / 700-51999

E-Mail: [support@ts.guede.com](mailto:support@ts.guede.com)

## Tehnični podatki

Premično avto-dvigalo	GRH 2/230	GRH 2/230 L	GRH 2,5/510 L	GRH 2/500 LN	GRH 2/800 HD
Kataloška številka:	18031	18032	18033	18034	18035
Nosilnost maks.	2 t	2 t	2,5 t	2 t	2 t
maks. višina dviga	230 mm	330 mm	515 mm	500 mm	800 mm
Najmanjša višina podvožnje	135 mm	85 mm	75 mm	70 mm	140 mm
Teža	8,5 kg	10 kg	33,5 kg	40 kg	56,5 kg

Premično avto-dvigalo	GRH 10/560 HD	GRH 2,5/460 AL	GRH 3/470	GRH 3/500 Q
Kataloška številka:	18036	18037	18038	18039
Nosilnost maks.	10 t	2,5 t	3 t	3 t
maks. višina dviga	560 mm	460 mm	465 mm	500 mm
Najmanjša višina podvožnje	160 mm	100 mm	130 mm	145 mm
Teža	129 kg	26,4 kg	27,7 kg	37,2 kg



Uporabljajte napravo šele, ko natančno preberete in dojamete to navodilo za uporabo. Seznanite se z nastavitvami in s pravilno uporabo naprave. Upošteвайте varnostne napotke, ki so navedeni v tem navodilu. Obnašajte se odgovorno napram drugim osebam.

Uporabnik odgovarja za morebitne škode ali nevarnosti tretjih oseb.

Mladoletniki lahko uporabljajo napravo, ko dopolnijo 16. leto starosti. Izjema so mladoletniki, ki se kot vajenci udeležijo del z namenom, da se naučijo pravilne uporabe; morajo pa biti pod stalnim nadzorom učitelja.

Za morebitna vprašanja glede priključitve ali načina uporabe naprave, se obrnite na proizvajalca (ali na njegov servisni center).

**⚠ Opozorilo Natančno preberite vse varnostne napotke in vsebino tega navodila. Vse varnostne napotke in priporočila shranite na varno za kasnejšo rabo.**

### Uporaba v skladu z namenom

Avto dvigalo je dovoljeno uporabljati le za kratkotrajno dviganje vozil.

Avto dvigala ni dovoljeno uporabljati za dvigovanje oseb.

Napravo lahko uporabljate le v naveden namen. Proizvajalec ne odgovarja za škode in posledice, ki bi nastale zaradi neupoštevanja splošno veljavnih predpisov in določil v tem navodilu za uporabo.

**GRH 2/230, GRH 2/230 L, GRH 2,5/510 L, GRH 2/500 LN, GRH 2/800 HD, GRH 10/560 HD, GRH 2,5/460 AL, GRH 3/470, GRH 3/500 Q:**

Opozarjamo, da naše naprave niso bile s svojim namenom konstruirane za obrtniško, privatno ali industrijsko rabo. V kolikor bo naprava uporabljena v poslovni, obrtni, privatni ali industrijski namen ali v obratih, proizvajalec ne prevzema nobene odgovornosti.

## SPECIALNI VARNOSTNI NAPOTKI

### Premično avto-dvigalo

**⚠** Naprave ne uporabljajte, v kolikor je poškodovana oz. če je poškodovan njen varnostni sistem. Odrabljene poškodovane dele zamenjajte z novimi.

Območje dela ohranjajte čisto in pospravljeno. Neurejena delovna mesta in delovne mize zvišujejo nevarnost nesreč in poškodb.

Dvigalno palico ali avto dvigalo je lahko neposreden vzrok za spotiko.

Otroci in ostale osebe morajo biti v varni razdalji od električne naprave.

Raztreseni lahko izgubite nadzor nad delujočo napravo.

Izogibajte se nenormalni drži telesa! Poskrbite za dobro stabilnost in bodite nenehno v ravnotežju!

**⚠** Avto dvigala nikoli ne obremenjujte s težo, ki je večja od navedene največje dovoljene teže za dvigovanje.

Pri dviganju bremena vedno postavite dvigalko na trdno, močno in ravno površino.

Preden se lotite dviganja bremena preverite, če je izpustni vijak pravilno privit.

Vozilo, ki ga želite dvigniti, ustrezno fiksirajte, da med dviganjem ne zdrsne. Nikoli ne postavljajte dvigala na krivo oz. poševno na ravnino dviganja.

Dvigalo pritrdite na vozilo le na mestih, ki so za to tovarniško določena.

Pri vseh gibih opazujte avto dvigalo in breme, da se boste lahko v primeru napake pravočasno odzvali.

### **Nevarnost poškodb**

Stanje ali hoja neposredno pod dvignjenim vozilom je strogo prepovedana.

Nikoli ne stopajte pod dvignjeno breme. Dvignjeno breme mora biti fiksirano / podprto s samostojnimi podstavki – kozo.

Na, pod in v vozila lahko delavec posega le, če so vozila pravilno in ustrezno podprta ter varovana proti padanju ali drsenju.

Pazite, da se nihče ne naslanja na dvignjeno vozilo oziroma breme na dvigalu.

Nikoli ne premikajte bremena neposredno z avtodvigalom. Premikanje obremenjene avto-dvigala je nevarno, ker lahko poškoduje dvigalko ali vozilo.

Aparat lahko popravljajo le kvalificirani strokovnjaki, dotrajane dele pa lahko zamenjajo le z originalnimi nadomestnimi deli. S tem bo varnost pri uporabi naprave zajamčena.

Pazite, da bodo tablice s podatki ostale v dobrem stanju.

Če je naprava blokirana, mora uporabnik vozilo dvigniti z drugim avto dvigalom, dokler blokirano avto dvigalo ni osvobojeno tako, da ga lahko izvleče.

Orodja, ki niso v uporabi je potrebno shranjevati ali nedostopno hraniti na suhem, po možnosti visoko ležečem mestu, izven dosega otrok.

**GRH 10/560 HD:** Za transport uporabljajte ustrezne dvizne priprave. Breme mora biti uravnoteženo.

### **Sekundarne nevarnosti**

Kljub pravilni uporabi in upoštevanju varnostnih predpisov obstajajo še ostale morebitne nevarnosti.

 **Pri spuščanju bremen lahko pride do poškodb okončin.** Pri spuščanju vozila se ne dotikajte in ne stopajte pod dvizno roko.

### **Ukrepi v zasilnih primerih**

Poškodovani osebi začnite čimprej dajati ustrezno prvo pomoč in pokličite zdravnika specialista v najkrajšem možnem času. Zavarujte jo pred drugimi nevarnostmi in jo pomirite. Če potrebujete strokovno pomoč, izpolnite prosim sledeče podatke: 1. Kraj nezgode, 2. Vrsta nezgode, 3. Število ranjenih oseb, 4. Vrsta poškodb

### **Simboli**



OPOZORILO / Opozorilo!



OPOZORILO - Da zmanjšate nevarnosti poškodb si preberite navodila za obratovanje.



Nositi zaščitne rokavice



Uporabljajte varnostno obutev z jeklenimi oblogami!



Avto dvigala nikoli ne obremenjujte s težo, ki je večja od navedene največje dovoljene teže za dvigovanje.



Ne stopajte na napravo in ne poskušajte se voziti na njej!



Zaščitite jih pred mokroto. Stroja ne izpostavljajte dežju.



Pazite, da se ne spotaknete!



Osebe v bližini morajo stati v varni razdalji od naprave. 5m)



Nevarnost poškodb na rokah zaradi stiskanja



Simbol CE

### **Vzdrževanje**

Naprave ne spreminjajte. Spremembe veljajo za nenamenske in lahko povzročijo telesne poškodbe in škodo.

Popravila in dela, ki niso opisana v teh navodilih za uporabo lahko opravlja le pooblaščen osebje. Uporabljajte samo originalne rezervne dele in originalno opremo.

Le redno vzdrževana in dobro negovana naprava lahko zanesljivo služi svojemu namenu. Nezaustavno ali neredno vzdrževanje in nega lahko povzročijo nepričakovane nezgode ali poškodbe.

Stroj in njegove sestavne dele ne smete čistiti s topili, vnetljivimi ali strupenimi tekočinami. Za čiščenje uporabljajte samo navlaženo krpo.

Vse premične dele naprave redno negujte z ekološkim oljem.

PO potrebi boste našli seznam rezervnih delov na spletnih straneh [www.guede.com](http://www.guede.com).

## Odstranjevanje

Poškodovane i ali dotrajane naprave oddajte v surovino ali na ustrezno mesto.

Staro olje odstranite okolju prijazno.

## Garancija

Garancija traja 12 mesecev v primeru industrijske rabe ali 24 mesecev pri potrošniku in se začne na dan prodaje naprave.

Garancija velja le za tovarniške napake oz. napake, nastale na materialih, iz katerih je naprava izdelana. Če zahtevate popravila v okviru garancije vedno priložite veljaven račun, ki mora vsebovati datum prodaje in podpis prodajalca.

Garancija ne velja, v kolikor napravo uporablja oseba, ki ni strokovno usposobljena, ali če do okvare pride zaradi nestrokovnega posega v napravo ali stika s tujki. Neupoštevanje navodil za uporabo in montažo ter obraba naprave tekom normalne uporabe prav tako ne sodi v sklop garancije.

### Pomembna informacija za stranke

Opozarjamo Vas, da napravo v času garancije ali izven nje vračate zavito v originalnem ovitku. S tem ukrepom se učinkovito prepreči odvečno škodovanje pri transportu ali spornemu reševanju. Naprava je optimalno varovana samo, če je zavita v originalni ovitek in tako je možna tekoča obdelava.

## Servis

Ali imate tehnična vprašanja? Reklamacijo? Ali potrebujete rezervne dele ali nova navodila za uporabo? Na naši spletni strani [www.guede.com](http://www.guede.com) Vam bomo v oddelku Servis hitro pomagali. Prosimo, pomagajte nam, da bomo lahko mi pomagali vam. Da lahko Vašo napravo v primeru reklamiranja identificiramo, prosimo, da nam pošljete serijsko številko, št. naročila in leto izdelave. Vse navedene podatke boste našli na tipski etiketi.

Tel.: +49 (0) 79 04 / 700-360

Fax: +49 (0) 79 04 / 700-51999

E-Mail: [support@ts.guede.com](mailto:support@ts.guede.com)

## Tehnički podaci

Pokretna dizalica za vozila	GRH 2/230	GRH 2/230 L	GRH 2,5/510 L	GRH 2/500 LN	GRH 2/800 HD
Br. za narudžbu	18031	18032	18033	18034	18035
Nosivost maks.	2 t	2 t	2,5 t	2 t	2 t
maks. visina podizaja	230 mm	330 mm	515 mm	500 mm	800 mm
Najniža visina podvožnje	135 mm	85 mm	75 mm	70 mm	140 mm
Masa	8,5 kg	10 kg	33,5 kg	40 kg	56,5 kg

Pokretna dizalica za vozila	GRH 10/560 HD	GRH 2,5/460 AL	GRH 3/470	GRH 3/500 Q
Br. za narudžbu	18036	18037	18038	18039
Nosivost maks.	10 t	2,5 t	3 t	3 t
maks. visina podizaja	560 mm	460 mm	465 mm	500 mm
Najniža visina podvožnje	160 mm	100 mm	130 mm	145 mm
Masa	129 kg	26,4 kg	27,7 kg	37,2 kg



Pumpu koristite tek nakon što ste pročitali i shvatili sve upute navedene u naputku za upotrebu.

Upoznajte se s načinom i ispravnim korištenjem uređaja i njegovim komandnim elementima. Pridržavajte se svih sigurnosnih uputa navedenih u naputku za korištenje. Uvijek se ponašajte odgovorno prema trećim osobama.

Osoblje stroja snosi odgovornost prema trećim osobama za sve štete ili rizike.

Sa strojem smiju raditi samo osobe koje su navršile 16 godina. Iznimku predstavljaju samo maloljetne osobe u okviru programa stručne prakse i obrazovanja pod nadzorom voditelja praktične nastave.

U slučaju bilo kakve sumnje u vezi instalacije i korištenja uređaja obratite se klijentskom servisu.

**⚠️ Upozorenje Pročitajte sve sigurnosne upute i preporuke. Sve sigurnosne upute i preporuke sačuvajte za upotrebu u budućnosti.**

### Namjenska uporaba

Automobilska dizalica smije se koristiti isključivo za kratkotrajno podizanje vozila.

Automobilska dizalica ne smije se koristiti za podizanje osoba.

Ovaj stroj smije se koristiti samo u navedene svrhe. U slučaju nepoštivanja odredbi opće važećih propisa i uputa navedenih u ovom Naputku za uporabu proizvođač stroja ne snosi nikakvu odgovornost za eventualne štete.

**GRH 2/230, GRH 2/230 L, GRH 2,5/510 L, GRH 2/500 LN, GRH 2/800 HD, GRH 10/560 HD, GRH 2,5/460 AL, GRH 3/470, GRH 3/500 Q:**

Upozoravamo da naši uređaji sa svojom namjenom nisu konstruirani za privatnu, obrtnu ili industrijsku uporabu. Ako želite uređaj koristiti u poslovne, obrtne ili industrijske svrhe odnosno slične radove, proizvođač ne jamči za posljedice.

### SPECIJALNE SIGURNOSNE UPUTE Pokretna dizalica za vozila

⚠️ Zabranjena je uporaba uređaja, ako je isti oštećen ili ako su oštećeni njegovi sigurnosni dijelovi. Oštećene i istrošene dijelove zamijenite novima.

Vaše radno područje držati čistim i pospremljenim. Neuređna radna mjesta i radiionički stolovi povećavaju opasnost od nesreća i povreda.

Šipka za podizanje ili dizalica za vozilo može biti jedan od uzroka spotaknuća.

Djeca i ostale osobe trebaju se zadržavati na dovoljnoj udaljenosti od električnog postrojenja.

Ako niste dovoljno koncentrirani, postoji opasnost od gubitka kontrole nad postrojenjem.

Izbjegavajte neprirodno držanje tijela. Pri radu zauzimate stabilnu poziciju i stalno održavajte ravnotežu.

⚠️ Automobilska dizalica nikad se ne smije opteretiti iznad navedenog tereta koji je dopušteno podizati.

Prilikom podizanja tereta uvijek uređaj postavite na čvrstu, stabilnu i ravnu podlogu.

Prije podizanja tereta provjerite, da li je ispusni vijak pravilno privijen.

Podizanja vozila se moraju prije podizanja pravilno fiksirati protiv padanja. Nikada ne stavljajte dizalicu krivo ili pod nagibom prema ravnini podizanja.

Uređaj fiksirajte na vozilo samo na mjestima, koja su tvornički određena.

Promatrajte sve pokrete automobilske dizalice i tereta kako biste u slučaju greške mogli pravovremeno reagirati.

### **Opasnost od ozljeđivanja**

Strogo je zabranjeno zadržavati se ispod podignutog tereta.

Nemojte raditi nikada ispod vozila, koje je podignuto samo pomoću ove dizalice. Podignuti teret se mora uvijek fiksirati / podložiti sa samostalnim podlošcima odnosno postoljem.

Na i ispod podignutih vozila može se raditi samo tada, kada su ista pravilno podložena protiv: prevrnuća i klizanja.

Pazite na to, da se niko ne oslanja na podizano vozilo ili teret.

Nikada nemojte pomjerati breme pomoću dizalice za vozila. Pokretanjem podignutog tovara može doći do oštećenja i zatajivanja dizalice.

Vaš uređaj može popravljati samo ovlašteno stručno osoblje uz primjenu svih originalnih rezervnih dijelova. Time će biti osigurana sigurnost i funkcionalnost uređaja.

Pazite na to da pločica s naputcima ostane u dobrom stanju.

Kad je uređaj blokiran, korisnik vozila mora ga podići drugom dizalicom tako da se blokirana automobilska dizalica oslobodi i korisnik je može izvaditi.

Alati koji se ne koriste se moraju čuvati na jednom suhom, što je moguće višjem mjestu, nedokučivo i nedostupno za djecu.

**GRH 10/560 HD:** Za transport koristite odgovarajuće podizne naprave. Teret je potrebno izbalansirati.

## **Sekundarne opasnosti**

Unatoč ispravnom korištenju i poštivanju svih sigurnosnih propisa postoji opasnost od ozljeđa i šteta pri radu sa strojem.

 **Prilikom spuštanja tereta može doći do ozljeđa ruku i nogu.** Kod spuštanja dizala za dizanje vozila nikad ne stavljajte ruke ispod ramena za dizanje.

## **Postupanje u slučaju nužde**

Pružite povrijeđenoj osobi prvu pomoć koja odgovara vrsti ozljeđe i odmah potražite liječničku pomoć. Štitite ozlijeđenu osobu od drugih ozljeđa i probajte je smiriti. Jako tražite liječničku pomoć, navedite sljedeće podatke: 1. Mjesto nezgode, 2. Vrsta nezgode, 3. Broj ozlijeđenih osoba, 4. Vrsta ozljeđe

## **Simboli**



UPOZORENIE / Pozor



UPOZORENIE - Za smanjenje opasnosti od ozljeđa pročitajte molim upute za rad.



Nositi zaštitne rukavice!



Upotrebjavajte sigurnosnu obuću sa zaštitnim čelikom!



Automobilska dizalica nikad se ne smije opteretiti iznad navedenog tereta koji je dopušteno podizati.



Nemojte stupati na stol, nemojte se voziti na stolu!



Čuvati protiv vlage. Stroj ne izlagati kiši.



Upozorenje pazite da se ne spotaknete!



Osobe u okolnom prostoru moraju se zadržavati na sigurnoj udaljenosti od uređaja (najmanje 5m).



Upozorenje od oštećenja i ozljeđa ruku.



Simbol CE

## **Održavanje**

Na uređaju nemojte raditi nikakve izmjene. Izmjene ne spadaju u namjensku uporabu i mogu dovesti do ozljeđivanja ili materijalnih šteta.

Popravke i radove koji nisu navedeni u ovom Naputku, smiju vršiti samo stručno osposobljene ovlaštene osobe.

Koristite samo originalnu opremu i rezervne dijelove.

Samo redovito održavanje i tehnički pregledi mogu osigurati ispravno funkcioniranje pumpe. Nedovoljno ili neodgovarajuće održavanje mogu dovesti do nepredvidivih šteta ili ozljeđa.

Stroj i njegove komponente nemojte čistiti otapalima, zapaljivim i otrovnim tekućinama. Za čišćenje primijenite samo vlažnu krpu. Prije morate biti sigurni da ste izvukli utikač iz strujne utičnice.

Sve pokretne dijelove kosilice podmažite ekološkim uljem.

Prema potrebi možete potražiti spisak rezervnih dijelova na internetnoj stranici [www.guede.com](http://www.guede.com).

## Likvidacija

Oštećeni ili dotrajali uređaji moraju biti predani u centar za skupljanje otpada ove vrste.

Staro ulje zbrinite u skladu s propisima o zaštiti okoliša.

## Jamstvo

Garantni rok je 12 mjeseci prilikom industrijske uporabe, a 24 mjeseca za potrošača i počinje na dan prodaje uređaja.

Jamstvo se odnosi isključivo na mane/kvarove uzrokovane zbog mana materijala ili tvorničke greške. U slučaju reklamacije unutar jamstvenog roka neophodno je dostaviti originalni račun kao potvrdu o kupnji, s navedenim datumom prodaje.

Jamstvo ne pokriva kvarove nastale uslijed nestručne upotrebe proizvoda kao što su na primjer preopterećenje, nasilno korištenje, oštećenje uslijed nestručnogeovlaštenog zahvata ili kvarovi nastali u dodiru sa stranim predmetima. Jamstvo ne pokriva niti štete nastale uslijed nepoštivanja naputka za upotrebu i montažu te uobičajeno habanje proizvoda.

### Važna informacija za korisnika

Proizvod uvijek vraćajte u originalnoj ambalaži ako je u pitanju servis u sklopu garancije. Pomoću ove bezbjednosne mjere učinkovito spriječite oštećenje prilikom transporta i njegovog spornog rješavanja. Uređaj je optimalno zaštićen samo, kada se nalazi u originalnoj ambalaži, čime se osigurava tekuća obrada.

## Servis

Imate li tehnička pitanja? Želite podnijeti reklamaciju? Potrebni su Vam rezervni dijelovi ili naputak za upotrebu? Na našem homepage [www.guede.com](http://www.guede.com) u sekciji Servis ćemo Vam pomoći, brzo i bez nepotrebne papirologije. Molimo Vas da nam pomognete pomoći Vam. Radi jednostavne identifikacije Vašeg stroja u slučaju podnošenja reklamacije, potreban nam je serijski broj proizvoda, broj za narudžbu te godina proizvodnje. Svi ovi podaci navedeni su na tipskoj pločici stroja.

Tel.: +49 (0) 79 04 / 700-360

Fax: +49 (0) 79 04 / 700-51999

E-Mail: [support@ts.guede.com](mailto:support@ts.guede.com)



## Технически данни

Мобилен (подвижен) крик	GRH 2/230	GRH 2/230 L	GRH 2,5/510 L	GRH 2/500 LN	GRH 2/800 HD
Заявка №	18031	18032	18033	18034	18035
Макс. товароподемност	2 t	2 t	2,5 t	2 t	2 t
макс. височина на повдигане	230 mm	330 mm	515 mm	500 mm	800 mm
Най-малка височина на вклиняване	135 mm	85 mm	75 mm	70 mm	140 mm
Тегло	8,5 kg	10 kg	33,5 kg	40 kg	56,5 kg

Мобилен (подвижен) крик	GRH 10/560 HD	GRH 2,5/460 AL	GRH 3/470	GRH 3/500 Q
Заявка №	18036	18037	18038	18039
Макс. товароподемност	10 t	2,5 t	3 t	3 t
макс. височина на повдигане	560 mm	460 mm	465 mm	500 mm
Най-малка височина на вклиняване	160 mm	100 mm	130 mm	145 mm
Тегло	129 kg	26,4 kg	27,7 kg	37,2 kg



Използвайте помпата едва след като внимателно сте прочели и разбрали упътването за обслужване. Запознайте се с управляващите елементи и правилната употреба на уреда. Спазвайте всички инструкции за безопасност посочени в упътването. Дръжте се отговорно спрямо трети лица.

Обслужващия отговаря за злополуки или опасности спрямо трети лица.

С уреда могат да работят само лица, които са навършили 16 години. Изключения прави използването на непълнолетни само, ако това става по време на професионалното обучение с цел постигане на умение под надзора на обучаващото лице.

Ако имате съмнения относно свързването и обслужването на уреда, обърнете се към клиентски сервиз.

**⚠ Внимание** Прочетете всички указания и инструкции за безопасност . Съхранявайте всички указания и инструкции за безопасност за бъдеща употреба.

### Използване в съответствие с предназначението

Автомобилният крик може да се използва само за краткотрайно повдигане на превозни средства. Крикът не бива да се използва за повдигане на лица.

Този уред може да се използва по предназначение само както е посочено. При неспазване на разпоредбите от общо валидните предписания и разпоредби от това упътване производителя не може да се вини за възникнали щети

**GRH 2/230, GRH 2/230 L, GRH 2,5/510 L, GRH 2/500 LN, GRH 2/800 HD, GRH 10/560 HD, GRH 2,5/460 AL, GRH 3/470, GRH 3/500 Q:**

Предупреждаваме, че нашите устройства със своето предназначение не са конструирани за предприемаческа, занаятчийска или промишлена употреба. Ако устройствата бъдат използвани за предприемачество, занаятчийска и промишлена експлоатация или подобни дейности, не можем да поемем никаква гаранция.

### СПЕЦИАЛНИ УКАЗАНИЯ ЗА БЕЗОПАСНОСТ Мобилен (подвижен) крик

**⚠** Уреда не може да се използва, когато е повреден или са дефектни съоръженията за безопасност. Сменете износените и повредените части.

Поддържайте работното си място чисто и подредено. Безпорядъкът на работното място увеличава риска от злополуки и наранявания. Самият повдигащ лост или крика за автомобили може да бъде предмет за спъване. Дръжте децата и останалите лица на безопасно разстояние от електрическите уреди.

Когато разсейвате вниманието си можете да загубите контрол над уреда.

Избягнете абнормално положение на тялото. Заемете стабилна позиция и поддържайте непрекъснато равновесие.

 Посоченото подемно натоварване за автомобилния крик не бива да се надвишава никога.

При повдигане на товар, винаги поставяйте крика върху здрава, твърда и равна повърхност.

Преди повдигане на товара проверете, дали болта за източване е затегнат здраво.

Повдиганите превозни средства преди повдигане трябва да са осигурени достатъчно срещу търкаляне. Никога не поставяйте крика накриво или наклонено към равнината на вдигането.

Закрепете крика към превозното средство само в точките, определени от производителя на превозното средство.

Следете при всички движения крика и товара, за да може да се реагира своевременно в случай на грешка.

 **Риск от нараняване**

Строго е забранено задържането под окачени товари

Никога не работете под повдигнат товар, който се поддържа само от крика. Повдигнатата тежест трябва още също да се осигури / подкрепи със самостоятелна стойка, респ. подпори.

На и под повдигнатите превозни средства може да се работи само, ако те са осигурени в достатъчна степен и са подкрепени срещу преобръщане и плъзгане.

Уверете се, че никой не се опира върху повдигнатото превозно средство или повдигнатия товар.

Никога не премествайте товара с помощта на крика за автомобили. Преместването на повдигнат товар може да доведе до повреда и провал на крика.

Оставете своята машина за ремонт само на квалифициран персонал от специалисти и само с оригинални резервни части Това ще гарантира, че безопасността на уреда ще остане запазена.

Съблюдавайте указателните табелки да са в добро състояние.

Ако устройството е блокирано, потребителят трябва да повдигне автомобила с друг крик, докато се освободи блокираният крик, за да може да се извади.

Инструменти, които не се използват, трябва да бъдат съхранявани на сухо, възможно най-високо разположено място извън достъпа на деца.

**GRN 10/560 HD:** За транспортиране използвайте подходящи подедни механизми. Товарът трябва да е балансиран.

**Остатъчни опасности**

Дори, когато се използва правилно и се спазват всички правила за безопасност, все още могат да съществуват остатъчни рискове.

 **При спускане на товара може да причини разтрошаване на крайниците.** При спускане на крика за повдигане на автомобила не пипайте и не навлизайте под повдигащото рамо.

**Поведение в случай на беда**

Окажете при злополука съответната първа помощ и повикайте колкото се може по бързо квалифицирана медицинска помощ. Предпазете пострадалия от други злополуки и го успокойте. Ако искате помощ, посочете тези данни: 1. Място на злополуката, 2. Вид на злополуката, 3. Брой на ранените, 4. Вид нараняване

**Символи**



ВНИМАНИЕ / Внимание!



ВНИМАНИЕ - За да намалите риска от нараняване, прочетете инструкциите за експлоатация.



Да се носят предпазни ръкавици!



Носете защитни обувки със стоманена пета!



Посоченото подемно натоварване за автомобилния крик не бива да се надвишава никога.



Не стъпвайте върху съоръжението и не се опитвайте да се возите с него.



Пазете ги от влага.  
Не излагайте машината на дъжд.



Предупреждение за опасност от спъване



Дръжте близкостоящите лица на безопасно разстояние от машината (мин. 5м)



Предупреждение срещу наранявания на ръцете / натъртвания



CE символ

## Поддръжка

Не правете никакви промени по устройството. Промените не са валидни съгласно условията и могат да доведат до наранявания и увреждания.

Ремонти и работи, които не са описани в това упътване, може да извършва само квалифициран оторизиран персонал.

Да се използват само оригинални аксесоари и оригинални резервни части.

Само редовно поддържан и обслужван уред може да бъде задоволително помагало. Недостатъчната поддръжка и грижа може да доведе до неочаквани инциденти и злополуки.

Не почиствайте машината с разтворители и леснозапалими или отровни течности. За целта използвайте единствено леко навлажнена кърпа, но едва след като сте се уверили, че щепселът е изваден от електрическия контакт.

Обслужете всички подвижни части с екологично масло.

В случай на необходимост ще намерите списък на резервните части на интернет страницата [www.guede.com](http://www.guede.com).

## Ликвидация

Дефектни и/или ликвидирани уреди трябва да се предадат в съответните пунктове за събиране.

Изхвърляйте употребяваното масло по екологичен начин.

## Гаранция

Гаранционния срок представлява 12 месеца при промишлена употреба, 24 месеца за потребители и започва от деня на закупуване на уреда.

Гаранцията се отнася изключително за недостатъци причинени поради дефекти на материала или фабрични дефекти. При упражняване на рекламации в гаранционния срок прибавете оригинален документ от закупуването с дата на покупката

От право на гаранция са изключени непрофесионална употреба като напр. претоварване на уреда, употреба със сила, увреждане от чуждо лице или от чужд предмет. Неспазване на упътването за употреба и упътването за монтаж и нормалното износване също са изключени от гаранция.

## Важни информации за клиента.

Предупреждаваме, че връщането по време на гаранционния срок или и след гаранционния срок е необходимо винаги да се извърши в оригинална опаковка. С тази мярка ще се избегне излишното увреждане по време на транспортиране и неговото често спорно уреждане. Устройството е защитено оптимално само в оригиналната опаковка, и така е осигурена плавна преработка.

## Сервиз

Имате ли технически въпроси? Рекламации? Необходими ли Ви са резервни части или упътване за обслужване? На нашите страници [www.guede.com](http://www.guede.com) в отдел Сервиз ще Ви помогнем бързо и без излишна бюрокрация. Помогнете ни, моля, за да можем да Ви помагаме. За да можем да идентифицираме Вашия уред в случай на рекламация, ни е необходимо да знаем неговия сериен номер, номера на продукта и година на производство. Всички тези данни ще намерите на типовата табелка.

Tel.: +49 (0) 79 04 / 700-360

Fax: +49 (0) 79 04 / 700-51999

E-Mail: [support@ts.guede.com](mailto:support@ts.guede.com)

## Date Tehnice

Cric mobil	GRH 2/230	GRH 2/230 L	GRH 2,5/510 L	GRH 2/500 LN	GRH 2/800 HD
Comandă nr.	18031	18032	18033	18034	18035
Capacitate max.	2 t	2 t	2,5 t	2 t	2 t
Înălțime max. a cursei	230 mm	330 mm	515 mm	500 mm	800 mm
Înălțimea cea mai mică a pasajului de trecere.	135 mm	85 mm	75 mm	70 mm	140 mm
Greutate	8,5 kg	10 kg	33,5 kg	40 kg	56,5 kg

Cric mobil	GRH 10/560 HD	GRH 2,5/460 AL	GRH 3/470	GRH 3/500 Q
Comandă nr.	18036	18037	18038	18039
Capacitate max.	10 t	2,5 t	3 t	3 t
Înălțime max. a cursei	560 mm	460 mm	465 mm	500 mm
Înălțimea cea mai mică a pasajului de trecere.	160 mm	100 mm	130 mm	145 mm
Greutate	129 kg	26,4 kg	27,7 kg	37,2 kg



Utilizați pompa abia după ce ați citit cu atenție și ați înțeles modul de operare. Faceți cunoștință cu elementele de comandă și utilizarea corectă a utilajului. Respectați toate instrucțiunile de securitate cuprinse în manual. Comportați-vă cu responsabilitate față de terțe persoane.

Personalul de deservire este responsabil de accidentele sau periclitarea persoanelor terțe.

Utilajul poate fi operat numai de persoane care au împlinit vârsta de 16 ani. Excepție o fac minorii în cadrul pregătirii lor profesionale pentru a obține deprinderi, aceasta doar sub supravegherea instructorului.

Dacă aveți dubii referitor la conectarea și operarea utilajului, apălați la serviciul pentru clienți.

**⚠ Avertisment Citiți toate instrucțiunile de securitate**  
**Păstrați toate instrucțiunile de securitate pentru o utilizare ulterioară**

### Utilizare conform destinației

Cricul se va utiliza numai la ridicarea de scurtă durată a vehiculelor.

Cricul nu se va utiliza la ridicarea persoanelor.

Această instalație se poate utiliza numai în scopul prezentat. Nerespectând prevederile din prescripțiile și instrucțiunile general valabile cuprinse în prezentul manual, producătorul nu poate fi răspunzător de daunele survenite.

**GRH 2/230, GRH 2/230 L, GRH 2,5/510 L, GRH 2/500 LN, GRH 2/800 HD, GRH 10/560 HD, GRH 2,5/460 AL, GRH 3/470, GRH 3/500 Q:**

Vă atragem atenția că instalațiile noastre, prin construcția lor, nu sunt destinate uzului comercial, meșteșugăresc sau industrial. În cazul în care instalațiile noastre vor fi utilizate în activități comerciale, meșteșugărești sau industriale sau în activități similare, nu putem să ne asumăm nici o garanție.

### INSTRUCȚIUNI DE SECURITATE Cric mobil

**⚠** Nu folosiți utilajul dacă este deteriorat sau dacă sunt defecte instalațiile de protecție. Înlocuiți piesele uzate și deteriorate.

Păstrați zona de lucru în stare curată și ordonată. Posturile și bancurile de lucru neordonate sporesc riscul de accidente și răniri.

Tija de ridicare sau auto cricul însuși poate fi cauza împiedicării.

Țineți copiii și celelalte persoane la distanță sigură de aparatele electrice.

Fiind distrat puteți pierde controlul asupra aparatului.

Evitați o poziție abnormală a corpului. Luați o poziție stabilă și mențineți-vă mereu echilibrul.

**⚠** Nu încărcați niciodată cricul cu o sarcină de ridicare mai mare decât cea specificată.

În cursul ridicării sarcinii cricul trebuie să se afle pe o bază solidă, rigidă și plană.

Înainte de ridicarea sarcinii, verificați dacă șurubul de evacuare este strâns temeinic.

Vehiculele ridicate trebuie neapărat ca, înainte de a fi ridicate, să fie asigurate împotriva rostogolirii. Niciodată nu amplasați cricul strâmb sau oblic pe suprafața de ridicare.

Fixați cricul pe vehicul numai în punctele stabilite în acest scop de producător.

În timpul tuturor mișcărilor, observați cricul și sarcina, pentru a putea reacționa corespunzător în cazuri de defecțiuni.

### Pericol de vătămare

Este strict interzis a sta sub sarcina suspendată

Niciodată nu lucrați sub sarcina suspendată care este susținută numai de cric. Sarcina ridicată mai trebuie asigurată / sprijinită de un soclu, respectiv de capre de susținere.

Pe și sub vehiculele ridicate se poate lucra numai atunci când sunt asigurate suficient și sprijinite împotriva: răsturnării și alunecării

Aveți grijă ca nimeni să nu se sprijine niciodată de mașina sau sarcina ridicată.

Niciodată nu deplasați sarcina cu ajutorul auto cricului. Punerea în mișcare a sarcinii ridicate poate duce la deteriorarea și eșecul cricului.

Dați la reparat utilajul dvs. numai personalului de specialitate calificat și numai cu piese de schimb originale. Astfel se va asigura păstrarea securității utilajului.

Aveți grijă ca plăcuța cu indicații să fie menținută în stare bună.

Dacă dispozitivul este blocat, utilizatorul trebuie să ridice vehiculul cu un alt cric, până când cricul blocat se eliberează și poate fi scos.

Uneltele care nu sunt folosite trebuie păstrate într-un loc uscat, cât mai înalt, în afara zonei accesibile copiilor, sau în locuri inaccesibile.

**GRH 10/560 HD:** Pentru transport, utilizați dispozitive adecvate de ridicare. Sarcina trebuie să fie echilibrată.

### Pericole remanente

Chiar cu o utilizare corectă și respectând toate prescripțiile de siguranță, mai pot exista riscuri reziduale.

 **La coborârea sarcinilor acordați atenție picioarelor, pericol de accidentare.** La coborârea cricului, nu atingeți și nu intrați sub raza de acțiune a brațului de ridicare.

### Comportament în cazuri extreme

Acordați rănitului primul ajutor și chemați într-un timp cât mai scurt ajutorul calificat al medicului. Păziți rănitul de alte accidente, și calmați-l. În caso di richiesta del pronto soccorso comunicare le seguenti informazioni: 1. Locul accidentului, 2. Tipul accidentului, 3. Numărul răniților, 4. Tipul rănirii

### Simboluri



AVERTISMENT / Atenție!



AVERTISMENT - Pentru a reduce riscul de rănire, citiți cu atenție modul de operare.



Purtați mănuși de protecție!



Purtați încălțăminte de securitate cu inserții de oțel!



Nu încărcați niciodată cricul cu o sarcină de ridicare mai mare decât cea specificată.



Nu vă urcați pe utilaj și nu încercați să vă deplasați cu ajutorul lui.



Pastrati-le întotdeauna uscate. Nu lăsați mașina în ploaie.



Avertizare - pericol de împiedicare.



Țineți la distanță sigură persoanele din jur (min. 5m)



Avertizare - pericol de rănire / leziuni ale mâinilor



simbol CE

### Întreținere

Nu aduceți nicio modificare asupra dispozitivului. Modificările nu sunt considerate a fi în conformitate cu destinația și pot conduce la producerea vătămarilor și daunelor.

Reparațiile și lucrările care nu sunt descrise în prezentul manual pot fi efectuate numai de personal calificat și autorizat.

Utilizați numai accesorii și piese de schimb originale.

Numai un utilaj întreținut și îngrijit cu regularitate poate fi de un ajutor real. Întreținerea și grija insuficientă de utilaj poate duce la accidente neprevăzute.

Nu folosiți solvenți, lichide inflamabile sau toxice pentru curățarea pistolului. Utilizați în acest scop o cârpă umedă; verificați mai întâi ca ștecărul să fie scos din priză.

Tratați toate piesele mobile cu ulei ecologic.

În caz de necesitate, veți găsi lista pieselor de schimb pe pagina [www.guede.com](http://www.guede.com).

## Lichidare

Aparate defecte și /sau lichidate trebuie să fie predate la punctele de colectare corespunzătoare.

Eliminați uleiul uzat într-un mod ecologic.

## Garanție

Perioada de garanție de 12 luni la o utilizare industrială, 24 de luni pentru consumatori, începând cu data achiziției aparatului.

Garanția se referă în exclusivitate la defecțiunile provocate de defectele de material sau de producție. La reclamația în perioada de garanție trebuie prezentat documentul de achiziție original, cu data vânzării.

Garanția nu ia în considerare utilizarea neprofesională, ca de ex. suprasolicitarea utilajului, utilizarea forțată, defectarea prin intervenție străină sau cu obiecte străine. Nerespectarea modului de utilizare și de montaj ca și uzura normală de asemeni nu intră în garanție.

### Informații importante pentru client

Atragem atenția că înapoierea utilajului în timpul perioadei de garanție și după aceasta trebuie efectuată numai în ambalajul original. Această măsură este luată pentru a se evita deteriorarea inutilă în timpul transportului și soluționarea deseori controversată a acesteia. Utilajul este protejat în mod optim numai în ambalajul original, astfel este asigurată și soluționarea rapidă și fără piedici a reclamației.

## Service

Aveți întrebări de ordin tehnic? Reclamații? Aveți nevoie de piese de schimb sau de manualul de operare? Pe site-ul nostru [www.guede.com](http://www.guede.com), la secția de Servis vă vom ajuta în mod rapid și nebirocratic. Vă rugăm să ne ajutați să vă ajutăm. Pentru ca utilajul dvs. să poată fi identificat în caz de reclamație, avem nevoie de numărul seriei, numărul comenzii și de anul de producție. Toate aceste date le veți găsi pe plăcuța de tip.

Tel.: +49 (0) 79 04 / 700-360

Fax: +49 (0) 79 04 / 700-51999

E-Mail: [support@ts.guede.com](mailto:support@ts.guede.com)

### Original – EG-Konformitätserklärung

Hiermit erklären wir, dass die nachfolgend bezeichneten Geräte aufgrund ihrer Konzipierung und Bauart sowie in den von uns in Verkehr gebrachten Ausführungen den einschlägigen, grundlegenden Sicherheits- und Gesundheitsanforderungen der EG-Richtlinien entsprechen.

Bei einer nicht mit uns abgestimmten Änderung der Geräte verliert diese Erklärung Ihre Gültigkeit.

### Translation of the EC-Declaration of Conformity

We, hereby declare the conception and construction of the below mentioned appliances correspond - at the type of construction being launched - to appropriate basic safety and hygienic requirements of EC Directives.

In case of any change to the appliance not discussed with us the Declaration expires.

### Traduction de la déclaration de conformité CE

Nous, Déclarons par la présente que les appareils indiqués répondent du point de vue de leur conception, construction ainsi que de leur réalisation mise sur le marché, aux exigences fondamentales correspondantes des directives de la CE en matière de sécurité et d'hygiène. Cette déclaration perd sa validité après une modification de l'appareil sans notre approbation préalable.

### Traduzione della dichiarazione di conformità CE

Dichiariamo con il presente noi, che la concezione e costruzione degli apparecchi elencati, nelle realizzazioni che stiamo introducendo alla vendita, sono conforme ai requisiti principali delle direttive CE sulla sicurezza ed igiene.

Nel caso della modifica dell'apparecchio da noi non autorizzata, la presente dichiarazione perde la propria validità.

### Vertaling van de EG-Conformiteitverklaring

Hiermede verklaren wij, dat de genoemde machine, op grond van zijn ontwerp en bouwwijze, evenals de door ons in omloop gebrachte uitvoeringen, aan de desbetreffende fundamentele veiligheids- en gezondheidverordeningen van de EG-richtlijnen voldoen. Bij een niet met ons overeengekomen wijziging aan het apparaat verliest deze verklaring haar geldigheid.

### Preklad prohlášení o shodě EU

Tímto prohlašujeme my, že koncepce a konstrukce uvedených přístrojů v provedeních, která uvádíme do oběhu, odpovídá příslušným základním požadavkům směrnice EU na bezpečnost a hygienu. V případě změny přístroje, která s námi nebyla konzultována, ztrácí toto prohlášení svou platnost.

### Peklad vyhlásenie o zhode EÚ

Týmto vyhlasujeme my, že koncepcia a konštrukcia uvedených prístrojov vo vyhotoveniach, ktoré uvádzame do obehu, zodpovedá príslušným základným požiadavkám smernice EÚ na bezpečnosť a hygienu. V prípade zmeny prístroja, ktorá s nami nebola konzultovaná, stráca toto vyhlásenie svoju platnosť.

### Fordítása azonossági nyilatkozat EU

Ezzel kijelentjük mi, a hogy a lentiékben megjelölt gépipari termék, koncepciója és tervezése, az általunk forgalomba kerülő kivitelezésben, megfelel az EU illetékes biztonság és higiéniai szabványzatok alapkövetelményeinek. A gépen, a velünk való konzultáció nélkül végzett változások esetén, a jelen nyilatkozat érvényességét veszti.

### Prevod izjava o ustreznosti EU

S tem izjavljamo, da koncepcija in zgradba spodaj navedenih naprav v izvedbah, ki jih uvajamo na trg, odgovarja pristojnim osnovnim zahtevam smernic EU za varnost in higieno. V primeru spremembe naprave, o kateri se niste posvetovali z nami, ta izjava izgubi svojo veljavnost.

### Provođenje u Izjava o sukladnosti EU

Ovime izjavljujemo da koncepcija i konstrukcija navedenih strojeva u izvedbi u kojoj se isti puštaju u promet, udovoljavaju odgovarajućim osnovnim zahtjevima smjernica EU u području sigurnosti i higijene. Ova Izjava prestaje važiti u slučaju promjene opreme izvršene bez naše suglasnosti.

### Превод на Декларация за съответствие с ЕС

С това декларираме ние, че концепцията и конструкцията на посочените уреди в изпълнения, които пускаме в обръщение, отговарят на съответните изисквания на инструкциите на ЕС за безопасност и хигиена. В случай на изменение на уреда, което не е било консултирано с нас, тази декларация губи своята валидност.

### Traducere a declarație de conformitate UE

Prin prezenta noi declarăm, că concepția și construcția utilajelor prezentate, în execuția în care sunt puse în circulație, sunt conforme cu exigențele de bază aferente directivelor UE privind securitatea și igiena. În cazul modificărilor pe utilaj care nu au fost consultate cu noi, prezenta declarație își pierde valabilitatea.

### Provođenje u Izjava o usklađenosti sa propisima EU

Ovim izjavljujemo da koncepcija i konstrukcija navedenih uređaja, a u izvedbi u kojoj se isti puštaju u promet, zadovoljavaju odgovarajuće osnovne zahteve iz direktiva EU u vezi sa sigurnošću i higijenom. Ova izjava prestaje da važi u slučaju promena na opremi izvršenih bez naše saglasnosti.

### Tłumaczenie Deklaracji zgodności WE

Niniejszym oświadczamy, my że koncepcja i konstrukcja przedstawionych poniżej urządzeń w wersji, która jest wprowadzona do obiegu, odpowiada stosownym podstwowym wymogom dyrektyw UE dotyczących bezpieczeństwa i higieny. Niniejsza deklaracja przestaje obowiązywać w przypadku zmiany urządzenia, która nie została z nami skonsultowana.

### AT uygunluk beyanı tercümesi

Beyan ederiz ki aşağıda belirtilen piyasaya sürdüğümüz modellerin tasarımları ve yapıları itibarıyla güvenli ve hijyen ile ilgili AB yönetmeliklerine uygun olduğunu beyan ederiz. Aletlerde bize danışılmadan yapılacak bir değişiklik durumunda işbu beyanname geçerliliğini yitirir.

**Rangierwagenheber**

Movable car lifter | Cric rouleur | Smistamento jack | Rangieren jack | Projizdný autozvedák | Pojazdný hydraulický zdvihák | Krokodilemelő | Premično avto-dvigalo | Pokretna dizalica za vozila | Мобилен (подвижен) крик | Cric mobil

# 18031 / GSH 2/330

# 18032 / GSH 2/330 L

# 18033 / GSH 2.5/510 L

**Einschlägige EG-Richtlinien**

Appropriate EU Directives | Directives de la CE applicables | Prohlášení o shodě EU | Vyhlásenie o zhode EU | Desbetreffende EG-Richtlijnen | Direttive CE applicabili | Illetékes EU előírások | Primjenjive smjernice EU | Uporabne smernice EU | Directivele UE aferente | Съответни наредби на ЕС | Primjenjive smjernice EU | Stosowne dyrektywy UE | Iqili AB yönnetmelikeri

2006/95/EC  
2014/35/EU (...>20.04.2016)

2004/108/EC  
2014/30/EU (...>20.04.2016)

2009/105/EC

1907/2006/EC

2011/65/EC ROHS

2009/142/EC

89/686/EEC (PPE)

1935/2004/EC

2006/42/EC

Annex IV

Notified Body Name:  
No: 0123 Address:

Type Ex. Cert.-No.:

97/68/EC  
Emission No.:

2000/14/EC\_2005/88/EC

**Konformitätsbewertungsverfahren**

Method of compliance assessment | Mode d'examen de la conformité | Modo di valutazione della conformità | Conformiteitsbeoordelingsprocedure | Způsob posouzení shody | Spôsob posúdenia zhody | Az azonoság megítélésének a módja | Način presoje istovetnosti | Način ocjenjivanja sukladnosti | Начин на обсъждане на съответствие | Modul de evaluare a conformității | Način ocjenjivanja usklađenosti | Uygunluk deęerlendirme usulu | Metoda oceny zgodności

**Annex V**

Wolpertshausen, 14.04.2016

**Helmut Arnold**

**Geschäftsführer** | Managing Director | Gérant | Amministratore delegato | Bedrijfsleider | Jednatel | Konatel |  
Úgyvezető igazgató | Direktor | Direktor | Управител | Administrator | Direktor | Sirket temsilcisi | Durektor  
Güde GmbH & Co. KG, Birkichstraße 6, 74549 Wolpertshausen, Germany

**Joachim Bürkle**

GÜDE GmbH & Co. KG, Birkichstraße 6, 74549 Wolpertshausen, Germany

**Bevollmächtigt die technischen Unterlagen zusammenzustellen.**

Authorized to compile the technical file | Autorisé à compiler la documentation technique. | Autorizzato alla preparazione della documentazione tecnica | Gemachtigt voor samenstelling van de technische documenten +| Zplnomocněn k sestavování technických podkladů. | Splnomocnený zostaviti technické podklady. | Műszaki dokumentáció összeállításra felhatalmazva | Pooblaščen za izdelavo spisov tehnične dokumentacije. | Ovlašten za formiranje tehničke dokumentacije. | Упълномощен за съставяне на техническата документация | İmputerniciti să elaboreze documentația tehnică. | Ovlašten za formiranje tehničke dokumentacije. | Teknik evrakları hazırlamakla görevlendirilmiştir. | Upelnomocniony do zestawienia danych technicznych

**Angewandte harmonisierte Normen**

Harmonised standards used | Normes harmonisées appliquées | Použité harmonizované normy | Použité harmonizované normy | Gebruikte harmoniserende normen | Applicate norme armonizzate | Használt harmonizált normák | Primijenjeni harmonizirani standardi | Uporabljeni usklajeni standardi | Norme armonizzate folosite | Използвани хармонизиращи норми | Primijenjeni harmonizirani standardi | Wykorzystane zharmonizowane normy | Kullanılan uyum normları

EN 1494:2000/A1:2008

AfPS GS 2014:01 PAK

**Garantierter Schalleistungspegel**

Guaranteed sound power level | Niveau de puissance acoustique garanti | Livello di potenza sonora garantito | Gegarandeerd geluidsdrnkniveau | Zaručená hladina akustického výkonu | Garantált akusztikus teljesítményszint | Zajamčena ravan akustične zmogljivosti | Garantirana razina akustičke snage | Гарантирано ниво на звукова мощност | Nivelul garantat al puterii sunetului | Garantovani nivo akustične snage | Garanti edilen gürlütü emisyonu seviyesi | Gwarantowany poziom mocy akustycznej

L<sub>WA</sub> dB (A)

**Gemessener Schalleistungspegel**

Measured sound power level | Niveau de puissance acoustique mesuré | Livello di potenza sonora misurato | Gemeten geluidsdrnkniveau | Naměřená hladina akustického výkonu | Namerana hladina akustického výkonu | Mért akusztikus teljesítményszint | Zajamčena ravan akustične zmogljivosti | Izmjerena razina akustičke snage | Измерено ниво на звукова мощност | Nivel măsurat al puterii sunetului | Izmereni nivo akustične snage | Ölçülen gürlütü emisyonu seviyesi | Zmierzony poziom mocy akustycznej

L<sub>WA</sub> dB (A)





**Rangierwagenheber**

Movable car lifter | Cric rouleur | Smistamento jack | Rangieren jack | Projizdný autozvedák | Pojazdny hydrauliczny zdvihák | Krokodilemelő | Premično avto-dvigalo | Pokretna dizalica za vozila | Мобилен (подвижен) крик | Cric mobil

# 18034 / GSH 2/500 LN

# 18035 / GSH 2/800 HD

# 18036 / GSH 10/560 HD

**Einschlägige EG-Richtlinien**

Appropriate EU Directives | Directives de la CE applicables | Prohlášení o shodě EU | Vyhlásenie o zhode EU | Desbetreffende EG-Richtlijnen | Direttive CE applicabili | Illetékes EU előírások | Primjenjive smjernice EU | Uporabne smernice EU | Directivele UE aferente | Съответни наредби на ЕС | Primjenjive smjernice EU | Stosowne dyrektywy UE | Iqili AB yönnetmelikeri

2006/95/EC  
2014/35/EU (...>20.04.2016)

2004/108/EC  
2014/30/EU (...>20.04.2016)

2009/105/EC

1907/2006/EC

2011/65/EC ROHS

2009/142/EC

89/686/EEC (PPE)

1935/2004/EC

2006/42/EC

Annex IV

Notified Body Name:  
No: 0123 Address:

Type Ex. Cert.-No.:

97/68/EC  
Emission No.:

2000/14/EC\_2005/88/EC

**Konformitätsbewertungsverfahren**

Method of compliance assessment | Mode d'examen de la conformité | Modo di valutazione della conformità | Conformiteitsbeoordelingsprocedure | Způsob posouzení shody | Spôsob posúdenia zhody | Az azonoság megítélésének a módja | Način presoje istovetnosti | Način ocjenjivanja sukladnosti | Način na obščjdanje na sôhodstvo | Modul de evaluare a conformitãții | Način ocenjivanja uskladenosti | Uygunluk deęerlendirme usulu | Metoda oceny zgodności

**Annex V**

Wolpertshausen, 14.04.2016

**Helmut Arnold**

**Geschäftsführer** | Managing Director | Gérant | Amministratore delegato | Bedrijfsleider | Jednatel | Konatel |  
Úgyvezető igazgató | Direktro | Direktor | Управител | Administrator | Direktor | Sirket temsilcisi | Durektor  
Güde GmbH & Co. KG, Birkichstraße 6, 74549 Wolpertshausen, Germany

**Joachim Bürkle**

GÜDE GmbH & Co. KG, Birkichstraße 6, 74549 Wolpertshausen, Germany

**Bevollmächtigt die technischen Unterlagen zusammenzustellen.**

Authorized to compile the technical file | Autorisé à compiler la documentation technique. | Autorizzato alla preparazione della documentazione tecnica | Gemachtigt voor samenstelling van de technische documenten +| Zplnomocněn k sestavování technických podkladů. | Splnomocnený zostaviti technické podklady. | Müszaki dokumentáció összeállításra felhatalmazva | Pooblaščen za izdelavo spisov tehnične dokumentacije. | Ovlašten za formiranje tehničke dokumentacije. | Упълномощен за съставяне на техническата документация | İmputerniciti să elaboreze documentația tehnică. | Ovlašten za formiranje tehničke dokumentacije. | Teknik evrakları hazırlamakla görevlendirilmiştir. | Upelnomocniony do zestawienia danych technicznych

**Angewandte harmonisierte Normen**

Harmonised standards used | Normes harmonisées applicables | Použité harmonizované normy | Použité harmonizované normy | Gebruikte harmoniserende normen | Applicate norme armonizzate | Használt harmonizált normák | Primjenjeni harmonizirani standardi | Uporabljeni usklajeni standardi | Norme armonizate folosite | Използвани хармонизирани норми | Primjenjeni harmonizirani standardi | Wykorzystane zharmonizowane normy | Kullanılan uyum normları

EN 1494:2000/A1:2008

AfPS GS 2014:01 PAK

**Garantierter Schalleistungspegel**

Guaranteed sound power level | Niveau de puissance acoustique garanti | Livello di potenza sonora garantito | Gegarandeerd geluidsdrnkniveau | Zaručená hladina akustického výkonu | Garantált akusztikus teljesítményszint | Zajamčena ravan akustične zmogljivosti | Garantirana razina akustičke snage | Гарантирано ниво на звукова мощност | Nivelul garantat al puterii sunetului | Garantovani nivo akustične snage | Garanti edilen gürlütü emisyonu seviyesi | Gwarantowany poziom mocy akustycznej

L<sub>WA</sub> dB (A)

**Gemessener Schalleistungspegel**

Measured sound power level | Niveau de puissance acoustique mesuré | Livello di potenza sonora misurato | Gemeten geluidsdrnkniveau | Naměřená hladina akustického výkonu | Namerana hladina akustického výkonu | Mért akusztikus teljesítményszint | Zajamčena ravan akustične zmogljivosti | Izmjerena razina akustičke snage | Измерено ниво на звукова мощност | Nivel măsurat al puterii sunetului | Izmereni nivo akustične snage | Ölçülen gürlütü emisyonu seviyesi | Zmierzony poziom mocy akustycznej

L<sub>WA</sub> dB (A)



**Rangierwagenheber**

Movable car lifter | Cric rouleur | Smistamento jack | Rangieren jack | Projizdný autozvedák | Pojazdný hydraulický zdvíhák | Krokodilemelő | Premično avto-dvigalo | Pokretna dizalica za vozila | Мобилен (подвижен) крик | Cric mobil

# 18037 / GSH 2.5/460 L

# 18038 / GSH 3/470

# 18039 / GSH 3/500 Q

**Einschlägige EG-Richtlinien**

Appropriate EU Directives | Directives de la CE applicables | Prohlášení o shodě EU | Vyhlásenie o zhode EU | Desbetreffende EG-Richtlijnen | Direttive CE applicabili | Illetékes EU előírások | Primjenjive smjernice EU | Uporabne smernice EU | Directivele UE aferente | Съответни наредби на ЕС | Primjenjive smjernice EU | Stosowne dyrektywy UE | Iqili AB yönnetmeliklari

2006/95/EC  
2014/35/EU (...>20.04.2016)

2004/108/EC  
2014/30/EU (...>20.04.2016)

 2009/105/EC 1907/2006/EC 2011/65/EC ROHS 2009/142/EC 89/686/EEC (PPE) 1935/2004/EC 2006/42/EC Annex IV

Notified Body Name:  
No: 0123 Address:

Type Ex. Cert.-No.:

97/68/EC  
Emission No.:

 2000/14/EC\_2005/88/EC**Konformitätsbewertungsverfahren**

Method of compliance assessment | Mode d'examen de la conformité | Modo di valutazione della conformità | Conformiteitsbeoordelingsprocedure | Způsob posouzení shody | Spôsob posúdenia zhody | Az azonoság megítélésének a módja | Način presoje istovetnosti | Način ocjenjivanja sukladnosti | Начин на обсъждане на съответствие | Modul de evaluare a conformității | Način ocenjivanja usklađenosti | Uygunluk deęerlendirme usulu | Metoda oceny zgodności

**Annex V**

Wolpertshausen, 14.04.2016

**Helmut Arnold**

**Geschäftsführer** | Managing Director | Gérant | Amministratore delegato | Bedrijfsleider | Jednatel | Konatel |  
Úgyvezető igazgató | Direktor | Direktor | Управител | Administrator | Direktor | Sirket temsilcisi | Durektor  
Güde GmbH & Co. KG, Birkichstraße 6, 74549 Wolpertshausen, Germany

**Joachim Bürkle**

GÜDE GmbH &amp; Co. KG, Birkichstraße 6, 74549 Wolpertshausen, Germany

**Bevollmächtigt die technischen Unterlagen zusammenzustellen.**

Authorized to compile the technical file | Autorisé à compiler la documentation technique. | Autorizzato alla preparazione della documentazione tecnica | Gemachtigt voor samenstelling van de technische documenten +| Zplnomocněn k sestavování technických podkladů. | Splnomocnený zostavit technické podklady. | Műszaki dokumentáció összeállításra felhatalmazva | Pooblaščen za izdelavo spisov tehnične dokumentacije. | Ovlašten za formiranje tehničke dokumentacije. | Упълномощен за съставяне на техническата документация | İmputerniciti să elaboreze documentația tehnică. | Ovlašten za formiranje tehničke dokumentacije. | Teknik evrakları hazırlamakla görevlendirilmiştir. | Upelnomocniony do zestawienia danych technicznych

**Angewandte harmonisierte Normen**

Harmonised standards used | Normes harmonisées applicables | Použité harmonizované normy | Použité harmonizované normy | Gebruikte harmoniserende normen | Applicate norme armonizzate | Használt harmonizált normák | Primljeni harmonizirani standardi | Uporabljeni usklajeni standardi | Norme armonizzate folosite | Използвани хармонизирани норми | Primljeni harmonizirani standardi | Wykorzystane zharmonizowane normy | Kullanılan uyum normları

EN 1494:2000/A1:2008

AfPS GS 2014:01 PAK

**Garantierter Schalleistungspegel**

Guaranteed sound power level | Niveau de puissance acoustique garanti | Livello di potenza sonora garantito | Gegarandeerd geluidsdrnkniveau | Zaručená hladina akustického výkonu | Garantált akusztikus teljesítményszint | Zajamčena ravan akustične zmogljivosti | Garantirana razina akustičke snage | Гарантирано ниво на звукова мощност | Nivelul garantat al puterii sunetului | Garantovani nivo akustične snage | Garanti edilen gürlütü emisyonu seviyesi | Gwarantowany poziom mocy akustycznej

L<sub>WA</sub> dB (A)**Gemessener Schalleistungspegel**

Measured sound power level | Niveau de puissance acoustique mesuré | Livello di potenza sonora misurato | Gemeten geluidsdrnkniveau | Naměřená hladina akustického výkonu | Namerana hladina akustického výkonu | Mért akusztikus teljesítményszint | Zajamčena ravan akustične zmogljivosti | Izmjerena razina akustičke snage | Измерено ниво на звукова мощност | Nivel măsurat al puterii sunetului | Izmereni nivo akustične snage | Ölçülen gürlütü emisyonu seviyesi | Zmierzony poziom mocy akustycznej

L<sub>WA</sub> dB (A)

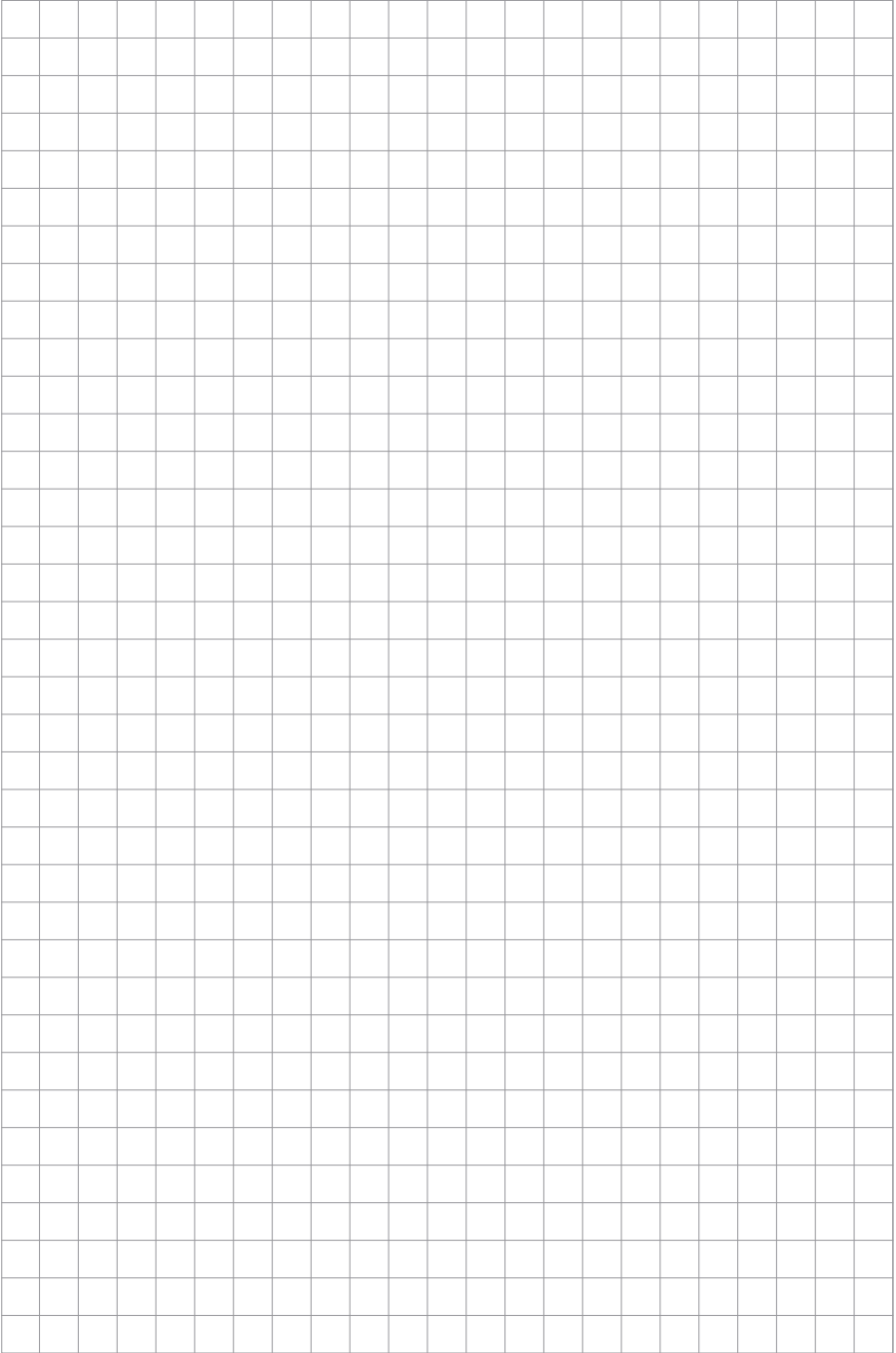

GÜDE GmbH & Co. KG  
Birkichstrasse 6  
74549 Wolpertshausen  
Deutschland  
Tel.: +49-(0)7904/700-0  
Fax.: +49-(0)7904/700-250  
eMail: info@guede.com